

ALVA
H O R E C A

2023/2024

20
LAT
NA RYNKU





Wszystkie produkty z katalogu dostępne są w naszych salonach sprzedaży SAS, u doradców handlowych oraz w Dziale Obsługi Klienta sklepu internetowego:

Zielona Góra

ul. Chmielna 15 68 320 80 70 sas@sas24.pl

Daniel	601 63 63 32	Gastronomia / Projekty
Piotr	667 63 63 62	Gastronomia
Monika	697 63 63 74	Gastronomia / Chłodnictwo / Sklepy
Artur	601 63 63 65	Gastronomia / Sklepy
Magda	693 63 63 81	Gastronomia / Chłodnictwo / Sklepy
Ewa	601 63 63 02	Sklepy
Wiesław	601 63 63 44	Kawa / Biuro

Gorzów Wlkp.

ul. Okólna 29 95 732 06 93 gorzow@sas24.pl

Daria	607 63 63 92	Gastronomia / Sklepy
Krzysztof	601 63 63 18	Gastronomia / Sklepy

Poznań

ul. Główna 31 61 872 40 20 poznan@sas24.pl

Przemek	605 43 28 32	Gastronomia / Projekty
Agnieszka	601 63 65 20	Chłodnictwo / Sklepy

Sklep internetowy

www.sas24.pl 68 320 60 01 sklep@sas24.pl

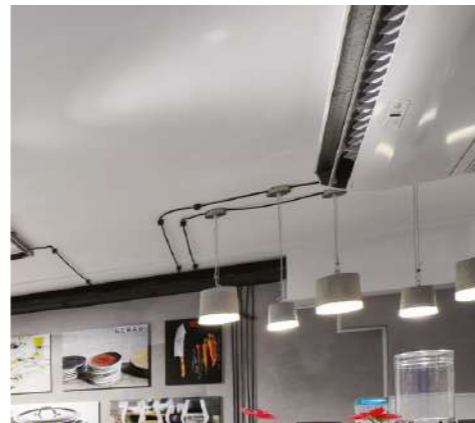

SHOWROOM WARSZAWA

ul. Migdałowa 4
02-796 Warszawa-Ursynów

warszawa@alva.com.pl
+48 722 144 722



ALVA.

STUDIO KULINARNE

Studio kulinarne stanowiące część showroomu Alva to miejsce idealne na organizację wszelkiego rodzaju warsztatów kulinarnych, pokazów, szkoleń oraz prywatnych lekcji gotowania. Część kulinarna to wielka wyspa z dwunastoma miejscami do pracy oraz dużą ławą dębową na około 10-12 osób.

STUDIO KULINARNE I SHOWROOM ALVA TO MIEJSCE, KTÓRE MOŻNA WYNAJAĆ NA:

- Realizację zdjęć, nagrań filmowych i telewizyjnych, również takich, których elementem będzie gotowanie.
- Realizację zdjęć potraw przygotowanych w studiu kulinarnym z wykorzystaniem porcelany będącej na wyposażeniu studia.
- Organizację imprez i spotkań, których elementem będzie wspólne gotowanie.
- Warsztaty i szkolenia kulinarne prowadzone przez profesjonalnych szefów kuchni.



ALVA.

SHOWROOM

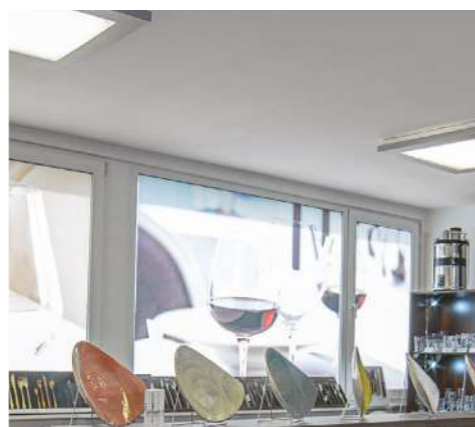

SHOWROOM WROCŁAW

ul. Miodzyleska 2-4
50-514 Wrocław

wroclaw@alva.com.pl
+48 722 166 722



Chcesz dowiedzieć się więcej?

Zapraszamy do kontaktu:

studiokulinarne@alva.com.pl

ul. Migdałowa 4,
02-796 Warszawa-Ursynów

ALVA

OUTLET GASTRONOMICZNY

Niepowtarzalne okazje!

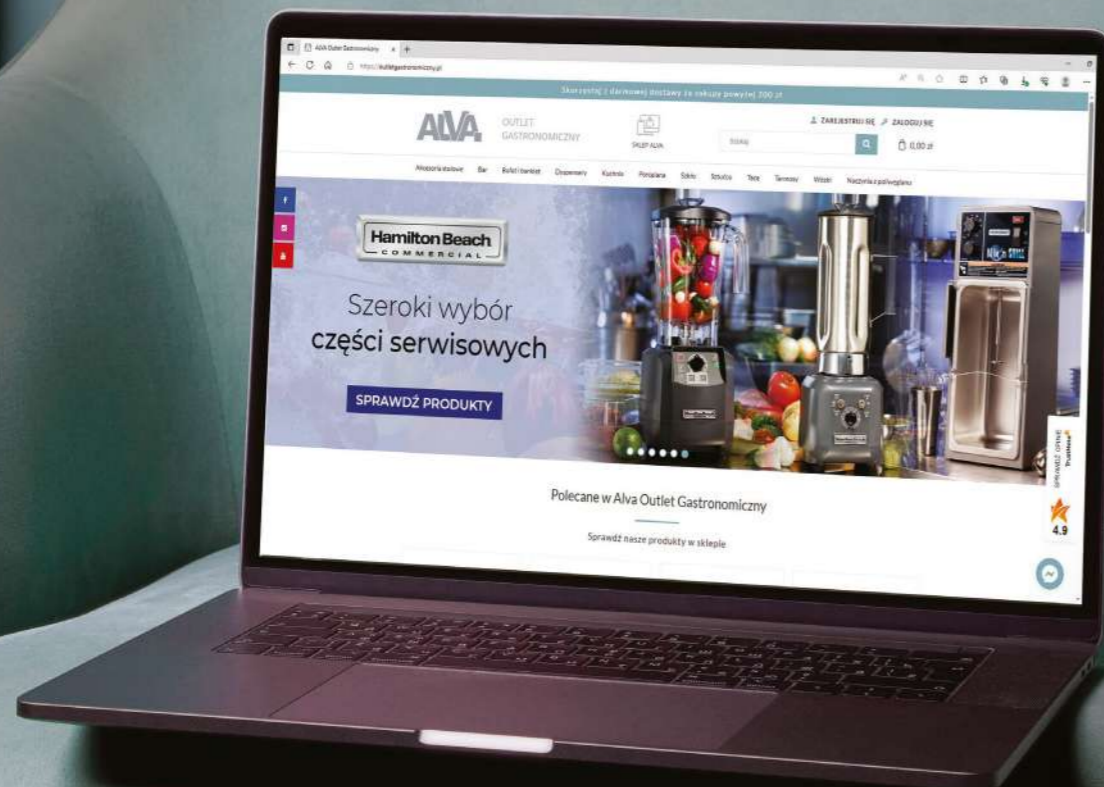

outletgastronomiczny.pl

NAKRYCIE STOŁU

Porcelana	6
Naczynia do zapiekania	154
Podane inaczej	158
Szkło	162
Sztućce	216
Akcesoria stołowe	274
Tace	284

BUFET

Bufet drewniany	294
Urządzenia	300
Dania gorące	302
Dyspensery	314
Pieczyno i wypieki	321
Kosze na owoce i pieczywo	324
Płyty GN i miski bufetowe	328
Stojaki bufetowe	339
Słoiki na przetwory	343
Mini porcje	346
Sztućce serwisowe	348
Etykiety do menu	353

KUCHNIA

Garnki	356
Patelnie	362
Akcesoria kuchenne	369
Noże	372
Pojemniki GN	376
Magazynowanie	384

CATERING

Pojemniki termoizolacyjne	392
Torby termoizolacyjne	400
Termosy na płyny	404
Termosy na żywność	406
Wózki grzewcze SDX	411
Tace termoizolacyjne	412
Systemy kloszowe	418
Kosze Cambro na szkło	428
Wózki kelnerskie	434
Wózki na talerze	437

BAR

Sokowirówki	442
Wyciskarki do cytrusów	446
Kruszarka do lodu, mikser	447
Blendery	448
Akcesoria barmańskie	452

NASZE MARKI



PORCELANA



Steelite International to niewątpliwie jeden z liderów w gronie producentów porcelany dedykowanej branży hotelarskiej i rynkowi gastronomicznemu. Lata doświadczeń, baczne obserwowanie dynamicznie zmieniającego się rynku i wsłuchiwanie się w potrzeby klientów pozwoliło firmie wypracować niezrównany styl i niezawodność. Obecnie Steelite obsługuje ponad 140 krajów produkując tygodniowo ponad pół miliona sztuk porcelany a co więcej produkuje ją w fabryce zlokalizowanej w Stoke-on-Trent w Wielkiej Brytanii. Produkcja w Stoke-on-Trent sięga już prawie 150 lat wstecz kiedy to Thomas Wood Bennett, ambitny przedsiębiorca oraz William Dunn, mistrz garniarstwa, w 1875 r. stworzyli własną fabrykę porcelany hotelowej Dunn Bennett.

W produkcji stosowane są dwa rodzaje glinki: China Clay – linie Distinction oraz Ball Clay – linie Performance jak również alumina (tlenek glinu) w ilości największej wśród konkurencji. To właśnie duża zawartość aluminy, która jest na 9 miejscu w skali twardości Mosha, gwarantuje niespotykaną wytrzymałość porcelany. Warta uwagi jest również zerowa porowatość produktów Steelite otrzymywana dzięki podwójnemu wypalaniu w temperaturach 1350°C oraz 1050°C. Podwójne wypalanie pozwala całkowicie usunąć wodę z produktów co przekłada się na ich twardość, trwałość a także odporność na zaplamienia.

Produkty Steelite są idealnie szklwione przez roboty, szklwienie pozostaje idealnie równe i pokrywa całość naczynia łącznie ze stopką. W procesie szklwienia talerze umieszczane są na podstawach i podtrzymywane od spodu na trzech małych podkładkach. Brak porowatej stopki to mniejsza absorpcja wody i chemikaliów a także zanieczyszczeń, talerze układane w stosy nie będą się rysować. Produkty Steelite wytrzymują wahania temperatury do 180°C, są absolutnie wszechstronne bo można na nich zaserwować zarówno danie gorące jak i zmrożony deser. Różnorodne kształty umożliwiają sztaplowanie co przekłada się na oszczędność przestrzeni do ich przechowywania. Natomiast uchwyt każdej filiżanki czy kubka przeszedł 7 różnych testów jakości aby upewnić się, że zawsze zostanie na swoim miejscu. Porcelana objęta jest dożywotnią gwarancją na wyszczerbienia brzegów co deklasuje konkurencję.

Zastawa stołowa ma być nie tylko praktyczna i wytrzymała, ale również ma mieć tą magię i piękno, które przyciągają. Takie są produkty Steelite – różnorodne i ciekawe kolekcje zachwycają, intrygują i wzbudzają emocje.



CHURCHILL

Marka Churchill to synonim doskonałej jakości i wyrafinowanego designu w świecie porcelany. Jej niezrównana renoma opiera się na długiej, ponad 225-letniej tradycji i nieustannym dążeniu do doskonałości. Logo marki Churchill zawiera wizerunek profilu lwa, który symbolizuje siłę, męstwo i niezawodność. To nawiązanie do wartości, które marka reprezentuje oraz do jej bogatej i ugruntowanej historii. Churchill to historia i design, różnorodne linie porcelany, kolory i biel szeroki wybór kształtów talerzy, miseczek, mieszanie się tradycji z nowoczesnością, to wszystko co powoduje, że każdy znajdzie w Churchill rozwiązania dostosowane do swojego gustu i potrzeb.

To, co wyróżnia Churchill to porcelana Super Vitrified. To specjalny rodzaj porcelany o doskonałych właściwościach, który sprawia, że talerze są wyjątkowo trwałe i odporne na różnego rodzaju uszkodzenia. Porcelana Super Vitrified wyróżnia się swoją nieprzepuszczalnością, co oznacza, że nie wchłania wilgoci. Dzięki temu talerze są bardziej higieniczne, a jednocześnie zachowują temperaturę potraw. Ich wyjątkowa odporność na szok termiczny sprawia, że są bardzo trwałe w użytkowaniu. Wszystkie te cechy czynią talerze marki Churchill idealnym wyborem dla restauracji, hoteli oraz innych profesjonalnych lokali gastronomicznych, gdzie trwałość i jakość mają ogromne znaczenie. Talerze wykonane z porcelany Super Vitrified nie absorbują wody. Dzięki temu, są łatwe w utrzymaniu czystości i bardziej odporne na powstawanie plam czy przebarwień. Jest to szczególnie istotne w przypadku intensywnego użytkowania w wymagających warunkach gastronomicznych.

Dodatkowo, talerze marki Churchill są w pełni szklwione na spodzie. Oznacza to, że ich dolna powierzchnia jest w pełni pokryta szkliwem, co przyczynia się do zwiększenia trwałości i łatwości w utrzymaniu czystości. Szklivo tworzy dodatkową warstwę ochronną, która zapobiega wnikaniu zabrudzeń i utrudnia powstawanie zarysowań. Dzięki temu, talerze zachowują swój nieskazitelny wygląd przez długi czas, nawet przy intensywnym użytkowaniu. Wpływ tych cech na użytkowanie talerzy jest nieoceniony. Nie tylko ułatwiają one codzienną pracę personelu, ale również wpływają na zadowolenie klientów, którzy mogą cieszyć się niezmiennie pięknymi i czystymi talerzami.





D
DUDSON



Założona w 1800 roku firma Dudson dumna jest ze swojego dziedzictwa w zakresie produkcji zastaw stołowych przeznaczonych dla rynku hotelarskiego. Firma jest niekwestionowanym innowatorem na tym rynku gdyż to jej rynek gastronomiczny zawdzięcza rozpoznanie i późniejsze konsekwentne wdrażanie mocniejszego typu porcelany Vitrified przeznaczonej do użytku przemysłowego. To wdrożenie miało miejsce w 1891 roku i tym sposobem Dudson znacznie wyprzedził wielu międzynarodowych konkurentów. W ten sposób rozpoczął się dynamiczny rozwój techniczny w zakresie porcelany typowo gastronomicznej. Rzemiosło, któremu towarzyszy autentyczny i inspirujący design, leżało u podstaw rozwoju marki, która stała się rozpoznawalnym na całym świecie symbolem stylowej prezentacji żywności.

Porcelana Dudson jest nie tylko ciekawym wyborem, specjalny rodzaj porcelany Vitrified posiada doskonałe właściwości i sprawia, że talerze są wyjątkowo trwałe oraz odporne na różnego rodzaju uszkodzenia. Porcelana Vitrified wyróżnia się swoją nieprzepuszczalnością, co oznacza, że nie wchłania wilgoci. Dzięki temu talerze są bardziej higieniczne, a jednocześnie zachowują temperaturę potraw. Ich wyjątkowa odporność na szok termiczny sprawia, że są bardzo trwałe w użytkowaniu. Talerze marki Dudson są w pełni szkliwione na spodzie. Oznacza to, że ich dolna powierzchnia jest w pełni pokryta szkliwem, co przyczynia się do zwiększenia trwałości i łatwości w utrzymaniu czystości. Szkliwo tworzy dodatkową warstwę ochronną, która zapobiega wnikaniu zabrudzeń i utrudnia powstawanie zarysowań.

W kwietniu 2019 r. firma Churchill China PLC zakupiła markę Dudson, aby wzmocnić swoją koncentrację na hotelarstwie oraz dodać większą głębię i różnorodność do własnego portfolio. W ten sposób rozpoczęła się dla marki Dudson nowa era. Ta era oznacza kontynuację kluczowych linii w popularnych kolekcjach Evo i Harvest oraz wprowadzanie nowych rozwiązań. Oznacza również to, że marka Dudson pozostanie na rynku aby inspirować nowe generacje garncarzy.

SERAX
COLLECTIONS

Serax to nieprzeciętna belgijska marka projektowa działająca od ponad 30 lat, która zarządzana jest z pasją i w rodzinnym klimacie. Pomysł założenia firmy zrodził się w głowach braci SERge i AXel Van Den Bossche, a obecnie renoma firmy znana jest na całym świecie. Serax tworzy niepowtarzalne i współczesne artykuły gospodarstwa domowego we współpracy z wiodącymi, międzynarodowej sławy projektantami. Wnętrze domu odzwierciedla osobowość jego mieszkańców. Dlatego Serax opracowuje wyjątkowe przedmioty, które przyczyniają się do stworzenia unikalnego środowiska do życia. Od zastawy stołowej poprzez szkło, akcesoria aż po meble i oświetlenie, kolekcje Serax powstają w głowach ich twórców z których każdy ma swoją indywidualną wizję i wrażliwość twórczą. Dziś Serax może poszczycić się współpracą z takimi pasjonatami wśród projektantów, architektów i szefów kuchni jak Ann Demeulemeester, Vincent Van Duysen, Yotam Ottolenghi, Piet Boon, Sergio Herman. A to tylko kilka nazwisk ze znakomitej listy. Współpraca zarówno z uznanymi projektantami jak i młodymi talentami jest wpisana w DNA Serax.

Kiedy założyciel firmy Axel spotkał w 2009 r artystę ceramicznego Roosa van de Velde nie przypuszczał, że to spotkanie na zawsze zmieni przyszłość jego firmy. Po wprowadzeniu na rynek jego kolekcji zastawy stołowej nagle uznane restauracje z całego świata ustawiły się kolejce do Serax. Dlatego dzisiaj Serax jest numerem jeden dla szefów kuchni w restauracjach uhonorowanych gwiazdkami Michelin dostarczając im kreatywną porcelanę i ceramikę pozwalającą poprawić i uwypuklić estetykę ich niesamowitych potraw.

Kreacje Serax są realizowane przez wykwalifikowanych rzemieślników z całego świata. Serax pielęgnuje długotrwałe relacje z wykonawcami zbudowane na wzajemnym szacunku i wspólnym poczuciu celu. Choć wyjątkowe pod względem wzornictwa i materiałów, kolekcje pozostają wierne podstawowej filozofii Serax dotyczącej dostępności, jakości i funkcjonalności.





Aurora Revolution



Aurora to innowacyjna kolekcja firmy Steelite. W linii tej wykorzystano kombinację szklivi, aby uzyskać oszałamiający kolor i efekt kontrastu. Każdy element serii Aurora jest rzemieślniczo, ręcznie dekorowany. Podkreśla to indywidualność i kunszt wymagany przy jego tworzeniu i nadaje każdej części unikatową osobowość. Na każdym elemencie zastosowano dwie glazury, aby stworzyć kontrast lub uzyskać niepowtarzalne przejścia tonalne.

Aurora Revolution jest kompatybilna z seriami Revolution, aby jeszcze bardziej rozszerzyć kreatywną i wszechstronną prezentację. Szklivi użyte w serii Aurora mieszają się i rozlewają, tworząc piękne, przypadkowe wzory oraz efekty wizualnie podobne do tych, które powstają podczas zorzy polarnej na nocnym niebie północy.



Aurora Revolution /bluestone



Przed kodem produktu podaj symbol wzoru

1780

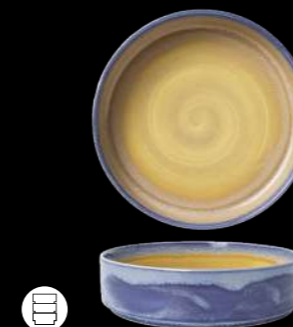

Talerz z wysokim rantem sztaplowany
0559 1,22 l, 202 mm/12 szt.
0560 659 ml, 165 mm/12 szt.
0561 302 ml, 135 mm/12 szt.
0470 124 ml, 100 mm/12 szt.
0471 80 ml, 75 mm/12 szt.



Miska
0484 980 ml, 175 mm/12 szt.
0482 655 ml, 155 mm/12 szt.
0481 455 ml, 135 mm/12 szt.
0480 340 ml, 110 mm/12 szt.



Miska Tulip
0540 514 ml, 140 mm/12 szt.
0539 176 ml, 100 mm/12 szt.
0538 56 ml, 70 mm/12 szt.



Filizanka
X0021 227 ml/12 szt.



Kubek
0623 340 ml/12 szt.
0624 285 ml/12 szt.
0626 114 ml/12 szt.



Spodek
1777X0042 150 mm/12 szt.
 Pasuje do X0021, 0623, 0624
1777X0043 125 mm/12 szt.
 Pasuje do 0626



Aurora Revolution /jade

PERFORMANCE



Aurora Revolution /granite

PERFORMANCE



Przed kodem produktu podaj symbol wzoru

1781



Talerz z wysokim rantem sztaplowany

- 0559** 1,22 l, 202 mm/12 szt.
- 0560** 659 ml, 165 mm/12 szt.
- 0561** 302 ml, 135 mm/12 szt.
- 0470** 124 ml, 100 mm/12 szt.
- 0471** 80 ml, 75 mm/12 szt.



Miska

- 0484** 980 ml, 175 mm/12 szt.
- 0482** 655 ml, 155 mm/12 szt.
- 0481** 455 ml, 135 mm/12 szt.
- 0480** 340 ml, 110 mm/12 szt.



Miska Tulip

- 0540** 514 ml, 140 mm/12 szt.
- 0539** 176 ml, 100 mm/12 szt.
- 0538** 56 ml, 70 mm/12 szt.

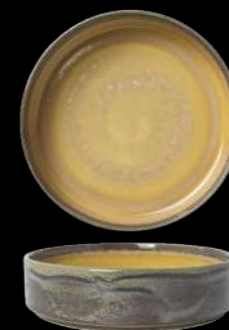

Talerz z wysokim rantem sztaplowany

- 0559** 1,22 l, 202 mm/12 szt.
- 0560** 659 ml, 165 mm/12 szt.
- 0561** 302 ml, 135 mm/12 szt.
- 0470** 124 ml, 100 mm/12 szt.
- 0471** 80 ml, 75 mm/12 szt.



Miska

- 0484** 980 ml, 175 mm/12 szt.
- 0482** 655 ml, 155 mm/12 szt.
- 0481** 455 ml, 135 mm/12 szt.
- 0480** 340 ml, 110 mm/12 szt.



Miska Tulip

- 0540** 514 ml, 140 mm/12 szt.
- 0539** 176 ml, 100 mm/12 szt.
- 0538** 56 ml, 70 mm/12 szt.



Filiżanka

- X0021** 227 ml/12 szt.



Kubek

- 0623** 340 ml/12 szt.
- 0624** 285 ml/12 szt.
- 0626** 114 ml/12 szt.

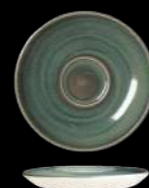

Spodek

- 1778X0042** 150 mm/12 szt.
Pasuje do X0021, 0623, 0624
- 1778X0043** 125 mm/12 szt.
Pasuje do 0626



Filiżanka

- X0021** 227 ml/12 szt.



Kubek

- 0623** 340 ml/12 szt.
- 0624** 285 ml/12 szt.
- 0626** 114 ml/12 szt.



Spodek

- 1775X0042** 150 mm/12 szt.
Pasuje do X0021, 0623, 0624
- 1775X0043** 125 mm/12 szt.
Pasuje do 0626



Przed kodem produktu podaj symbol wzoru

1779



Revolution /bluestone

PERFORMANCE

Używając reaktywnych szkliv, które zmieniają kolor i intensywność w zależności od ich aplikacji, szkliva linii Revolution są tak dopracowane aby wzmocnić wszystkie niuanse osiągane podczas ich wykonywania. Na każdym elemencie linii po wypaleniu widoczna jest ścieżka, którą poruszał się pędzel sterowany ręcznie. Powierzchnia każdego elementu linii jest tak unikalna i niepowtarzalna jak rzemieślnik, który go stworzył. Znaczy to tyle, że elementy linii Revolution stanowią wspaniałe tło dla prezentacji artystycznej dań niezależne od stylu kuchni. Kontrastujące ze sobą kolory: bluestone - niebieski, jade - ciemna zieleń, granite - granit i sandstone - piaskowiec pięknie łączą się ze sobą eksponując kreacje szefa kuchni. Seria Revolution jest kompatybilna z Aurora Revolution aby jeszcze bardziej rozszerzyć kreatywną i wszechstronną prezentację.



Revolution Edge /bluestone

PERFORMANCE



Przed kodem produktu podaj symbol wzoru

1777



Talerz
0544 280 mm/12 szt.
0567 202 mm/12 szt.
0568 152 mm/12 szt.



Półmisek
0145 342 mm/12 szt.



Talerz płytki
0579 305 mm/12 szt.



Talerz głęboki Zest
0586 255 mm/12 szt.



Talerz prostokątny
0550 270 x 167 mm/6 szt.



Miska Coupe
0569 1,2 l, 252 mm/12 szt.
0570 835 ml, 216 mm/12 szt.



Miska Essence 585 ml
0597 165 mm/12 szt.



Miska Scoop
0574 267 ml, 165 mm/12 szt.

* Produkt na zamówienie



Dzbanuszek
0557 85 ml/12 szt.



Dip 57 ml
0575 65 mm/12 szt.



Kubek
0592 285 ml/12 szt.



Filizanka
X0019 350 ml/12 szt.
X0021 227 ml/12 szt.
X0023 85 ml/12 szt.

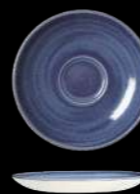

Spodek
X0042 150 mm/12 szt.
 Pasuje do X0019, X0021, 0623, 0624



Dzbanek
0179* 425 mm/6 szt.



Pokrywka do dzbanka
0181* 12 szt.



Talerz płytki Harmony
0811 300 mm/12 szt.
0812 270 mm/12 szt.
0813 255 mm/12 szt.
0814 230 mm/12 szt.
0815 202 mm/12 szt.
0816 165 mm/12 szt.



Talerz głęboki Harmony 457 ml
0363 240 mm/12 szt.



Przed kodem produktu podaj symbol wzoru
 Produkty na zamówienie

1792



Revolution /jade



Revolution Edge /jade



Przed kodem produktu podaj symbol wzoru

1778



Talerz
0544 280 mm/12 szt.
0567 202 mm/12 szt.
0568 152 mm/12 szt.



Półmisek
0145 342 mm/12 szt.



Talerz płytki
0579 305 mm/12 szt.



Talerz głęboki Zest
0586 255 mm/12 szt.



Talerz prostokątny
0550 270 x 167 mm/6 szt.



Miska Coupe
0569 1,2 l, 252 mm/12 szt.
0570 835 ml, 216 mm/12 szt.



Miska Essence 585 ml
0597 165 mm/12 szt.



Miska Scoop
0574 267 ml, 165 mm/12 szt.

* Produkt na zamówienie



Dzbanuszek
0557 85 ml/12 szt.



Dip 57 ml
0575 65 mm/12 szt.



Kubek
0592 285 ml/12 szt.



Filizanka
X0019 350 ml/12 szt.
X0021 227 ml/12 szt.
X0023 85 ml/12 szt.

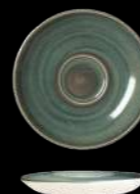

Spodek
X0042 150 mm/12 szt.
Pasuje do X0019, X0021, 0623, 0624



Dzbanek
0179* 425 mm/6 szt.



Pokrywka do dzbanka
0181* 12 szt.



Talerz płytki Harmony
0811 300 mm/12 szt.
0812 270 mm/12 szt.
0813 255 mm/12 szt.
0814 230 mm/12 szt.
0815 202 mm/12 szt.
0816 165 mm/12 szt.



Talerz głęboki Harmony 457 ml
0363 240 mm/12 szt.



Przed kodem produktu podaj symbol wzoru
Produkty na zamówienie

1793



Revolution /granite



Revolution Edge /granite



Przed kodem produktu podaj symbol wzoru

1775



Talerz
0544 280 mm/12 szt.
0567 202 mm/12 szt.
0568 152 mm/12 szt.



Półmisek
0145 342 mm/12 szt.



Talerz płytki
0579 305 mm/12 szt.



Talerz głęboki Zest
0586 255 mm/12 szt.



Talerz prostokątny
0550 270 x 167 mm/6 szt.



Miska Coupe
0569 1,2 l, 252 mm/12 szt.
0570 835 ml, 216 mm/12 szt.



Miska Essence 585 ml
0597 165 mm/12 szt.



Miska Scoop
0574 267 ml, 165 mm/12 szt.

* Produkt na zamówienie



Dzbanuszek
0557 85 ml/12 szt.



Dip 57 ml
0575 65 mm/12 szt.



Kubek
0592 285 ml/12 szt.



Filizanka
X0019 350 ml/12 szt.
X0021 227 ml/12 szt.
X0023 85 ml/12 szt.



Spodek
X0042 150 mm/12 szt.
Pasuje do X0019, X0021, 0623, 0624



Dzbanek
0179* 425 mm/6 szt.



Pokrywka do dzbanka
0181* 12 szt.



Talerz płytki Harmony
0811 300 mm/12 szt.
0812 270 mm/12 szt.
0813 255 mm/12 szt.
0814 230 mm/12 szt.
0815 202 mm/12 szt.
0816 165 mm/12 szt.



Talerz głęboki Harmony 457 ml
0363 240 mm/12 szt.



Przed kodem produktu podaj symbol wzoru
Produkty na zamówienie

1790



Revolution /sandstone



Revolution Edge /sandstone



Przed kodem produktu podaj symbol wzoru

1776



Talerz
0544 280 mm/12 szt.
0567 202 mm/12 szt.
0568 152 mm/12 szt.



Półmisek
0145 342 mm/12 szt.



Talerz płytki
0579 305 mm/12 szt.



Talerz głęboki Zest
0586 255 mm/12 szt.



Talerz prostokątny
0550 270 x 167 mm/6 szt.



Miska Coupe
0569 1,2 l, 252 mm/12 szt.
0570 835 ml, 216 mm/12 szt.



Miska Essence 585 ml
0597 165 mm/12 szt.



Miska Scoop
0574 267 ml, 165 mm/12 szt.

* Produkt na zamówienie



Dzbanuszek
0557 85 ml/12 szt.



Dip 57 ml
0575 65 mm/12 szt.



Kubek
0592 285 ml/12 szt.



Filizanka
X0019 350 ml/12 szt.
X0021 227 ml/12 szt.
X0023 85 ml/12 szt.



Spodek
X0042 150 mm/12 szt.
Pasuje do X0019, X0021, 0623, 0624



Dzbanek
0179* 425 mm/6 szt.



Pokrywka do dzbanka
0181* 12 szt.



Talerz płytki Harmony
0811 300 mm/12 szt.
0812 270 mm/12 szt.
0813 255 mm/12 szt.
0814 230 mm/12 szt.
0815 202 mm/12 szt.
0816 165 mm/12 szt.



Talerz głęboki Harmony 457 ml
0363 240 mm/12 szt.



Przed kodem produktu podaj symbol wzoru
Produkty na zamówienie

1791



Aurora Vesuvius /rose quartz



Aurora to innowacyjna kolekcja firmy Steelite. W linii tej wykorzystano kombinację szkliv, aby uzyskać oszałamiający kolor i efekt kontrastu. Każdy element serii Aurora jest rzemieślniczo, ręcznie dekorowany. Podkreśla to indywidualność i kunszt wymagany przy jego tworzeniu i nadaje każdej części unikatową osobowość. Na każdym elemencie zastosowano dwie glazury, aby stworzyć kontrast lub uzyskać niepowtarzalne przejścia tonalne.

Aurora Vesuvius jest kompatybilna z liniami Vesuvius, aby jeszcze bardziej rozszerzyć kreatywną i wszechstronną prezentację. Szkliva użyte w serii Aurora mieszają się i rozlewają, tworząc piękne, przypadkowe wzory oraz efekty wizualnie podobne do tych, które powstają podczas zorzy polarnej na nocnym niebie północy.



Aurora Vesuvius /amber



Przed kodem produktu podaj symbol wzoru

1785



Talerz z wysokim rantem sztaplowany
0559 1,22 l, 202 mm/12 szt.
0560 659 ml, 165 mm/12 szt.
0561 302 ml, 135 mm/12 szt.
0470 124 ml, 100 mm/12 szt.
0471 80 ml, 75 mm/12 szt.



Miska
0484 980 ml, 175 mm/12 szt.
0482 655 ml, 155 mm/12 szt.
0481 455 ml, 135 mm/12 szt.
0480 340 ml, 110 mm/12 szt.



Miska Tulip
0540 514 ml, 140 mm/12 szt.
0539 176 ml, 100 mm/12 szt.
0538 56 ml, 70 mm/12 szt.



Talerz z wysokim rantem sztaplowany
0559 1,22 l, 202 mm/12 szt.
0560 659 ml, 165 mm/12 szt.
0561 302 ml, 135 mm/12 szt.
0470 124 ml, 100 mm/12 szt.
0471 80 ml, 75 mm/12 szt.



Miska
0484 980 ml, 175 mm/12 szt.
0482 655 ml, 155 mm/12 szt.
0481 455 ml, 135 mm/12 szt.
0480 340 ml, 110 mm/12 szt.



Miska Tulip
0540 514 ml, 140 mm/12 szt.
0539 176 ml, 100 mm/12 szt.
0538 56 ml, 70 mm/12 szt.



Filiżanka
X0021 227 ml/12 szt.



Kubek
0623 340 ml/12 szt.
0624 285 ml/12 szt.
0626 114 ml/12 szt.

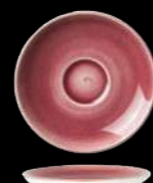

Spodek
1204X0042 150 mm/12 szt.
 Pasuje do X0021, 0623, 0624
1202X0043 125 mm/12 szt.
 Pasuje do 0626



Filiżanka
X0021 227 ml/12 szt.



Kubek
0623 340 ml/12 szt.
0624 285 ml/12 szt.
0626 114 ml/12 szt.

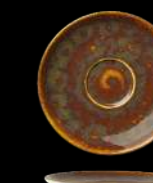

Spodek
1202X0042 150 mm/12 szt.
 Pasuje do X0021, 0623, 0624
1202X0043 125 mm/12 szt.
 Pasuje do 0626



Aurora Vesuvius /burnt emerald



Aurora Vesuvius /lapis



Przed kodem produktu podaj symbol wzoru

1783



Talerz z wysokim rantem sztaplowany

- 0559** 1,22 l, 202 mm/12 szt.
- 0560** 659 ml, 165 mm/12 szt.
- 0561** 302 ml, 135 mm/12 szt.
- 0470** 124 ml, 100 mm/12 szt.
- 0471** 80 ml, 75 mm/12 szt.



Miska

- 0484** 980 ml, 175 mm/12 szt.
- 0482** 655 ml, 155 mm/12 szt.
- 0481** 455 ml, 135 mm/12 szt.
- 0480** 340 ml, 110 mm/12 szt.



Miska Tulip

- 0540** 514 ml, 140 mm/12 szt.
- 0539** 176 ml, 100 mm/12 szt.
- 0538** 56 ml, 70 mm/12 szt.



Talerz z wysokim rantem sztaplowany

- 0559** 1,22 l, 202 mm/12 szt.
- 0560** 659 ml, 165 mm/12 szt.
- 0561** 302 ml, 135 mm/12 szt.
- 0470** 124 ml, 100 mm/12 szt.
- 0471** 80 ml, 75 mm/12 szt.



Miska

- 0484** 980 ml, 175 mm/12 szt.
- 0482** 655 ml, 155 mm/12 szt.
- 0481** 455 ml, 135 mm/12 szt.
- 0480** 340 ml, 110 mm/12 szt.



Miska Tulip

- 0540** 514 ml, 140 mm/12 szt.
- 0539** 176 ml, 100 mm/12 szt.
- 0538** 56 ml, 70 mm/12 szt.



Filiżanka

- X0021** 227 ml/12 szt.



Kubek

- 0623** 340 ml/12 szt.
- 0624** 285 ml/12 szt.
- 0626** 114 ml/12 szt.

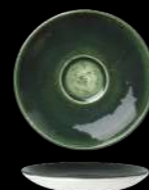

Spodek

- 1203X0042** 150 mm/12 szt.
Pasuje do X0021, 0623, 0624
- 1203X0043** 125 mm/12 szt.
Pasuje do 0626



Filiżanka

- X0021** 227 ml/12 szt.



Kubek

- 0623** 340 ml/12 szt.
- 0624** 285 ml/12 szt.
- 0626** 114 ml/12 szt.

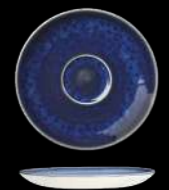

Spodek

- 1201X0042** 150 mm/12 szt.
Pasuje do X0021, 0623, 0624
- 1201X0043** 125 mm/12 szt.
Pasuje do 0626



Vesuvius

PERFORMANCE

Linia Vesuvius jest kolekcją trzech oszłamiających glazur w kolorach bursztynu – Amber, głębokiego granatu – Lapis i szmaragdu – Emerald. Nazwy linii zostały zaczerpnięte od jednych z najcenniejszych minerałów. Reaktywne szkliwienie sprawia, że każdy element będzie unikalny i niepowtarzalny. Kolory wzięte z jednych z najcenniejszych materiałów natury mogą się zarówno uzupełniać jak i ze sobą kontrastować stanowiąc tym samym bogatą i ekscytującą platformę dla dzisiaj proponowanych eklektycznych i różnorodnych menu.



Vesuvius /amber

PERFORMANCE

Przed kodem produktu podaj symbol wzoru

1202



Talerz Coupe	
0565	300 mm/12 szt.
0544	280 mm/12 szt.
0566	252 mm/12 szt.
0543	230 mm/12 szt.
0567	202 mm/12 szt.
0568	152 mm/12 szt.

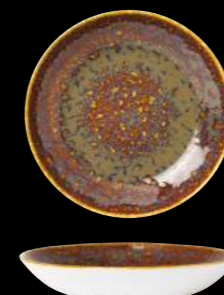

Miska Coupe	
0545	1,83 l, 290 mm/6 szt.
0569	1,2 l, 252 mm/12 szt.
0570	835 ml, 216 mm /12 szt.
0571	160 ml, 130 mm /12 szt.

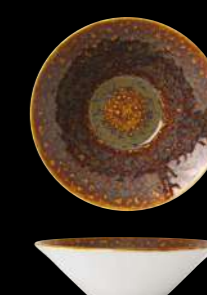

Miska Essence	
0596	997 ml, 202 mm/12 szt.
0597	585 ml, 165 mm/12 szt.
0598	332 ml, 140 mm/12 szt.
0595	175 ml, 112 mm/12 szt.

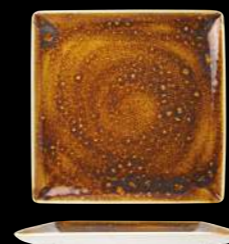

Talerz kwadratowy	
0553	270 x 270 mm/6 szt.



Talerz prostokątny	
0556	330 x 190 mm/6 szt.



Spodek	
X0042	150 mm/12 szt. Pasuje do X0019, X0021, 0623, 0624
X0043	125 mm /12 szt. Pasuje do X0023, 0626



Vesuvius /burnt emerald

PERFORMANCE



Vesuvius /lapis

PERFORMANCE



Przed kodem produktu podaj symbol wzoru

1203



- Talerz Coupe
- 0565** 300 mm/12 szt.
 - 0544** 280 mm/12 szt.
 - 0566** 252 mm/12 szt.
 - 0543** 230 mm/12 szt.
 - 0567** 202 mm/12 szt.
 - 0568** 152 mm/12 szt.



- Miska Coupe
- 0545** 1,83 l, 290 mm/6 szt.
 - 0569** 1,2 l, 252 mm/12 szt.
 - 0570** 835 ml, 216 mm /12 szt.
 - 0571** 160 ml, 130 mm /12 szt.



- Miska Essence
- 0596** 997 ml, 202 mm/12 szt.
 - 0597** 585 ml, 165 mm/12 szt.
 - 0598** 332 ml, 140 mm/12 szt.
 - 0595** 175 ml, 112 mm/12 szt.



- Talerz Coupe
- 0565** 300 mm/12 szt.
 - 0544** 280 mm/12 szt.
 - 0566** 252 mm/12 szt.
 - 0543** 230 mm/12 szt.
 - 0567** 202 mm/12 szt.
 - 0568** 152 mm/12 szt.

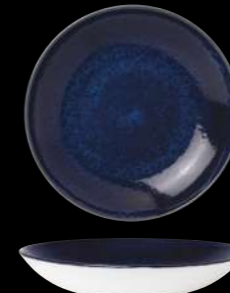

- Miska Coupe
- 0545** 1,83 l, 290 mm/6 szt.
 - 0569** 1,2 l, 252 mm/12 szt.
 - 0570** 835 ml, 216 mm /12 szt.
 - 0571** 160 ml, 130 mm /12 szt.



- Miska Essence
- 0596** 997 ml, 202 mm/12 szt.
 - 0597** 585 ml, 165 mm/12 szt.
 - 0598** 332 ml, 140 mm/12 szt.
 - 0595** 175 ml, 112 mm/12 szt.



- Talerz kwadratowy
- 0553** 270 x 270 mm/6 szt.



- Talerz prostokątny
- 0556** 330 x 190 mm/6 szt.



- Spodek
- X0042** 150 mm/12 szt.
Pasuje do X0019, X0021, 0623, 0624
 - X0043** 125 mm /12 szt.
Pasuje do X0023, 0626



- Talerz kwadratowy
- 0553** 270 x 270 mm/6 szt.



- Talerz prostokątny
- 0556** 330 x 190 mm/6 szt.



- Spodek
- X0042** 150 mm/12 szt.
Pasuje do X0019, X0021, 0623, 0624
 - X0043** 125 mm /12 szt.
Pasuje do X0023, 0626



Craft /porcini



Linia Craft jest niczym rękodzieło, inspirowana ręcznie wykonywaną zastawą stołową, którą tworzyły przez setki lat pokolenia garncarzy. Linia uosabia piękno bogato zdobionej glazury nakładanej ręcznie. Dzięki temu każdy talerz jest niepowtarzalny i jedyny w swoim rodzaju. Piękne zdobienia połączone z prostymi formami i kształtami zyskują niepowtarzalny i indywidualny wygląd dzięki czemu Craft uosabia rustykalną „joie de vivre”.



Przed kodem produktu podaj symbol wzoru

1129



Talerz płytki Coupe
0565 300 mm/12 szt.
0566 252 mm/24 szt.
0567 202 mm/24 szt.
0568 152 mm/36 szt.



Talerz płytki
0521 250 mm/12 szt.



Miska Coupe
0569 1,2 l, 252 mm/12 szt.
0570 835 ml, 216 mm/24 szt.



Półmisek prostokątny
0550 270 x 167 mm/6 szt.



Miska
0524 435 ml, 180 mm/12 szt.
0525 136 ml, 130 mm/12 szt.



Dip 57 ml
0575 65 mm/12 szt.



Filizanka Low
0189 227 ml/36 szt.
0190 85 ml/12 szt.



Kubek Quench
0592 285 ml/24 szt.



Spodek
0158 145 mm/36 szt.
 Pasuje do 0189, 0592, 0525
0165 117 mm/12 szt.
 Pasuje do 0190



Craft /liquorice



Przed kodem produktu podaj symbol wzoru

1209



Talerz płytki Coupe
0565 300 mm/12 szt.
0566 252 mm/24 szt.
0567 202 mm/24 szt.
0568 152 mm/36 szt.



Talerz płytki
0521 250 mm/12 szt.



Miska Coupe
0569 1,2 l, 252 mm/12 szt.
0570 835 ml, 216 mm/24 szt.



Półmisek prostokątny
0550 270 x 167 mm/6 szt.



Miska
0524 435 ml, 180 mm/12 szt.
0525 136 ml, 130 mm/12 szt.



Dip 57 ml
0575 65 mm/12 szt.



Filiżanka Low
0189 227 ml/36 szt.
0190 85 ml/12 szt.



Kubek Quench
0592 285 ml/24 szt.



Spodek
0158 145 mm/36 szt.
 Pasuje do 0189, 0592, 0525
0165 117 mm/12 szt.
 Pasuje do 0190



Przed kodem produktu podaj symbol wzoru

1210

DOZYWOTNA
GWARANCJA
NA WYCIĘCZKOWANIE
BRZEGÓW



Talerz płytki Coupe
0565 300 mm/12 szt.
0566 252 mm/12 szt.
0567 202 mm/12 szt.
0568 152 mm/12 szt.



Talerz płytki
0521 250 mm/12 szt.



Miska Coupe
0569 1,2 l, 252 mm/12 szt.
0570 835 ml, 216 mm/12 szt.



Talerz
0501 375 mm/6 szt.



Półmisek prostokątny
0550 270 x 167 mm/6 szt.



Miska
0524 435 ml, 180 mm/12 szt.
0525 136 ml, 130 mm/12 szt.



Dip 57 ml
0375 65 mm/12 szt.



Filiżanka Low
0189 227 ml/12 szt.
0190 85 ml/12 szt.



Kubek Quench
0592 285 ml/12 szt.



Spodek
0158 145 mm/12 szt.
 Pasuje do 0189, 0592, 0525
0165 117 mm/12 szt.
 Pasuje do 0190



Dzbanek na mleko
0387 142 ml/12 szt.



Craft /apple



Przed kodem produktu podaj symbol wzoru

1211

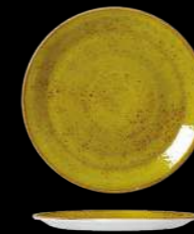

Talerz płytki Coupe
0544 280 mm/12 szt.
0566 252 mm/12 szt.
0567 202 mm/12 szt.
0568 152 mm/12 szt.



Miska Coupe
0569 1,2 l, 252 mm/12 szt.
0570 835 ml, 216 mm/12 szt.



Talerz
0501 375 mm/6 szt.



Półmisek prostokątny
0556 330 x 190 mm/6 szt.
0550 270 x 167 mm/6 szt.



Miska
0524 435 ml, 180 mm/12 szt.
0525 136 ml, 130 mm/12 szt.



Dip 57 ml
0575 65 mm/12 szt.



Filizanka Low
0189 227 ml/12 szt.
0190 85 ml/12 szt.



Kubek Quench
0591 340 ml/12 szt.
0592 285 ml/12 szt.



Spodek
0158 145 mm/12 szt.
 Pasuje do 0189, 0592, 0525
0165 117 mm/12 szt.
 Pasuje do 0190



Dzbanuszek
0575 85 ml/12 szt.



Przed kodem produktu podaj symbol wzoru

1155



Talerz płytki Coupe
0565 300 mm/12 szt.
0544 280 mm/12 szt.
0566 252 mm/24 szt.
0567 202 mm/24 szt.
0568 152 mm/36 szt.



Talerz
0501 375 mm/6 szt.



Talerz płytki
0520 305 mm/12 szt.
0521 250 mm/12 szt.



Miska Coupe
0569 1,2 l, 252 mm/12 szt.
0570 835 ml, 216 mm/24 szt.



Talerz Nouveau Bowl 345 ml
0372 270 mm/6 szt.



Półmisek prostokątny
0552 370 x 165 mm/6 szt.
0556 330 x 190 mm/6 szt.
0550 270 x 167 mm/6 szt.



Miska 872 ml
0523 280 mm/12 szt.



Miska
0524 435 ml, 180 mm/12 szt.
0525 136 ml, 130 mm/12 szt.



Miska chińska 525 ml
0242 130 mm/12 szt.



Dip 57 ml
0575 65 mm/12 szt.



Filiżanka Low
0150 455 ml/12 szt.
0152 340 ml/36 szt.
0189 227 ml/36 szt.
0190 85 ml/36 szt.



Kubek Quench
0591 340 ml/24 szt.
0592 285 ml/24 szt.



Spodek
0225 165 mm/36 szt.
 Pasuje do 0150, 0152
0158 145 mm/36 szt.
 Pasuje do 0189, 0592, 0525
0165 117 mm/36 szt.
 Pasuje do 0190



Dzbanek na mleko
0387 142 ml/12 szt.



Dzbanek na herbatę
0367 425 ml/6 szt.



Dzbanek
0283 600 ml/6 szt.



Bulionówka bez pokrywki
B828 425 ml/6 szt.

Pokrywka do 1131B828
0829 6 szt.



Przed kodem produktu podaj symbol wzoru

1130



Talerz płytki Coupe
0565 300 mm/12 szt.
0544 280 mm/12 szt.
0566 252 mm/24 szt.
0567 202 mm/24 szt.
0568 152 mm/36 szt.



Talerz
0501 375 mm/6 szt.



Talerz płytki
0520 305 mm/12 szt.
0521 250 mm/12 szt.



Miska Coupe
0569 1,2 l, 252 mm/12 szt.
0570 835 ml, 216 mm/24 szt.



Talerz Nouveau Bowl 345 ml
0372 270 mm/6 szt.



Półmisek prostokątny
0552 370 x 165 mm/6 szt.
0556 330 x 190 mm/6 szt.
0550 270 x 167 mm/6 szt.



Miska 872 ml
0523 280 mm/12 szt.



Miska
0524 435 ml, 180 mm/12 szt.
0525 136 ml, 130 mm/12 szt.



Miska chińska 525 ml
0242 130 mm/12 szt.

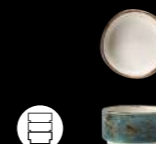

Dip 57 ml
0575 65 mm/12 szt.



Filiżanka Low
0150 455 ml/12 szt.
0152 340 ml/36 szt.
0189 227 ml/36 szt.
0190 85 ml/36 szt.



Kubek Quench
0591 340 ml/24 szt.
0592 285 ml/24 szt.



Spodek
0225 165 mm/36 szt.
 Pasuje do 0150, 0152
0158 145 mm/36 szt.
 Pasuje do 0189, 0592, 0525
0165 117 mm/36 szt.
 Pasuje do 0190



Dzbanek na herbatę
0367 425 ml/6 szt.



Dzbanek na mleko
0387 142 ml/12 szt.

Przed kodem produktu podaj symbol wzoru

1131



Talerz płytki Coupe
0565 300 mm/12 szt.
0544 280 mm/12 szt.
0566 252 mm/24 szt.
0567 202 mm/24 szt.
0568 152 mm/36 szt.



Talerz
0501 375 mm/6 szt.



Talerz płytki
0520 305 mm/12 szt.
0521 250 mm/12 szt.



Miska Coupe
0569 1,2 l, 252 mm/12 szt.
0570 835 ml, 216 mm/24 szt.



Talerz Nouveau Bowl 345 ml
0372 270 mm/6 szt.



Półmisek prostokątny
0552 370 x 165 mm/6 szt.
0556 330 x 190 mm/6 szt.
0550 270 x 167 mm/6 szt.



Miska 872 ml
0523 280 mm/12 szt.



Miska
0524 435 ml, 180 mm/12 szt.
0525 136 ml, 130 mm/12 szt.



Miska chińska 525 ml
0242 130 mm/12 szt.



Dip 57 ml
0575 65 mm/12 szt.



Filiżanka Low
0150 455 ml/12 szt.
0152 340 ml/36 szt.
0189 227 ml/36 szt.
0190 85 ml/36 szt.



Kubek Quench
0591 340 ml/24 szt.
0592 285 ml/24 szt.



Spodek
0225 165 mm/36 szt.
 Pasuje do 0150, 0152
0158 145 mm/36 szt.
 Pasuje do 0189, 0592, 0525
0165 117 mm/36 szt.
 Pasuje do 0190



Dzbanek na herbatę
0367 425 ml/6 szt.



Dzbanek na mleko
0387 142 ml/12 szt.



Bulionówka bez pokrywki
B828 425 ml/6 szt.

Pokrywka do 1131B828
0829 6 szt.



Przed kodem produktu podaj symbol wzoru

1133



Talerz płytki Coupe
0565 300 mm/12 szt.
0566 252 mm/24 szt.
0567 202 mm/24 szt.
0568 152 mm/36 szt.



Talerz płytki
0521 250 mm/12 szt.



Miska Coupe
0569 1,2 l, 252 mm/12 szt.
0570 835 ml, 216 mm/24 szt.



Półmisek prostokątny
0550 270 x 167 mm/6 szt.



Miska
0524 435 ml, 180 mm/12 szt.
0525 136 ml, 130 mm/12 szt.



Filizanka Low
0189 227 ml/36 szt.
0190 85 ml/36 szt.



Kubek Quench
0592 285 ml/24 szt.



Spodek
0158 145 mm/36 szt.
 Pasuje do 0189, 0592, 0525
0165 117 mm/36 szt.
 Pasuje do 0190



Dip 57 ml
0575 65 mm/12 szt.



Urban Smoke

PERFORMANCE

Urban Smoke odwołuje do miejskiej estetyki, w której jedzenie jest nadal powiązane z tradycyjnymi wartościami ale wymaga nieco bardziej formalnego i dopracowanego stylu prezentacji. To nowa odsłona „nakrapianej” porcelany, której każdy element będzie unikalny i jedyny w swoim rodzaju. Skręcający w kierunku betonu Smoke jest linią zastawy stołowej, dla której inspiracją jest sama sztuka gotowania. Subtelne odcienie szarości kontrastują z ciemniejszymi elementami reaktywnymi, aby odzwierciedlić efekt ciemnienia i przypalania, a tym samym tworząc połączenie między potrawą a talerzem.



Przed kodem produktu podaj symbol wzoru

1208



Talerz Coupe
0565 300 mm/12 szt.
0566 252 mm/12 szt.
0567 202 mm/12 szt.
0568 152 mm/12 szt.



Talerz prostokątny
0550 270 x 167 mm/6 szt.



Miska Coupe
0569 1,2 l, 252 mm/12 szt.
0570 835 ml, 216 mm/12 szt.



Miska Essence 585 ml
0597 165 mm/12 szt.



Miska 435 ml
0524 180 mm/12 szt.



Miska 136 ml
0525 130 mm/12 szt.



Filiżanka
X0019 350 ml/12 szt.
X0021 227 ml/12 szt.
X0023 85 ml/12 szt.



Spodek
X0042 150 mm/12 szt.
 Pasuje do X0022, 21, 20, 19, 18
X0043 125 mm/12 szt.
 Pasuje do X0023



Kubek
0592 285 ml/12 szt.



Dzbanek na mleko
X0030 142 ml/12 szt.



Bulionówka bez uchwyty
0379 227 ml/12 szt.



Dip 57 ml
0575 65 mm/12 szt.



Nyx

PERFORMANCE

Nyx to elegancja, wyrafinowanie i odwaga. Inspiracją dla twórców tej linii porcelany była wczesna mitologia grecka. Idąc tym tropem Nyx jest niczym bogini nocy dodająca wyrazistości i odważnego designu prezentacjom dań i stylizacjom na naszych stołach. W połączeniu z linią Asteria, symboliczną boginią gwiazd, tworzy interesujące zestawienie światła i ciemności, które dowodzi elegancji, wyrafinowania i odwagi.



Asteria

PERFORMANCE

Asteria to elegancja, wyrafinowanie i odwaga. Inspiracją dla twórców tej linii porcelany była wczesna mitologia grecka. Idąc tym tropem Asteria jest niczym bogini gwiazd dodająca wyrazistości i odważnego designu prezentacjom dań i stylizacjom na naszych stołach. W połączeniu z linią Nyx, symboliczną boginią nocy, tworzy interesujące zestawienie światła i ciemności, które dowodzi elegancji, wyrafinowania i odwagi.



Przed kodem produktu podaj symbol wzoru

1205



NORDIC Talerz płytki Coupe
0634 255 mm/12 szt.
0631 202 mm/12 szt.
0630 165 mm/12 szt.



Talerz sztaplowany
0635 285 mm/6 szt.
0636 255 mm/12 szt.
0637 202 mm/12 szt.
 Pasuje do 0559 jako pokrywka
0638 165 mm/12 szt.
 Pasuje do 0560 jako pokrywka



Talerz z wysokim rantem sztaplowany
0559 1,22 l, 202 mm/12 szt.
 Pasuje do 0637
0560 659 ml, 165 mm/12 szt.
 Pasuje do 0638



NORDIC Talerz płytki Coupe
0634 255 mm/12 szt.
0631 202 mm/12 szt.
0630 165 mm/12 szt.



Talerz sztaplowany
0635 285 mm/6 szt.
0636 255 mm/12 szt.
0637 202 mm/12 szt.
 Pasuje do 0559 jako pokrywka
0638 165 mm/12 szt.
 Pasuje do 0560 jako pokrywka



Talerz z wysokim rantem sztaplowany
0559 1,22 l, 202 mm/12 szt.
 Pasuje do 0637
0560 659 ml, 165 mm/12 szt.
 Pasuje do 0638

Przed kodem produktu podaj symbol wzoru

1206



Miska
0484 980 ml, 175 mm/12 szt.
0482 655 ml, 155 mm/12 szt.
0481 455 ml, 135 mm/12 szt.
0480 340 ml, 110 mm/12 szt.



Kubek City
0624 340 ml/12 szt.
 Pasuje spodek: X0042, 0158, 0218
0623 285 ml/12 szt.
 Pasuje spodek: X0042, 0158, 0218



Miska
0484 980 ml, 175 mm/12 szt.
0482 655 ml, 155 mm/12 szt.
0481 455 ml, 135 mm/12 szt.
0480 340 ml, 110 mm/12 szt.



Kubek City
0624 340 ml/12 szt.
 Pasuje spodek: X0042, 0158, 0218
0623 285 ml/12 szt.
 Pasuje spodek: X0042, 0158, 0218



Charcoal Dapple

Linia Charcoal Dapple nadaje nowej dynamiki tej ugruntowanej i odnoszącej sukcesy rodzinie linii Dapple. Czarna reaktywna dekoracja nadaje talerzom i półmiskom charakteru dając szefowi kuchni możliwość wzmocnienia i pięknego wyeksponowania prezentowanych dań. Charcoal Dapple fantastycznie komponuje się zarówno z dekorowanymi jak i białymi liniami porcelany Steelite. Zapewnia tym samym elastyczność przy wprowadzaniu sezonowych zmian w menu bez konieczności wymiany zastawy.



Ink



Niczym popękany, wzór linii Ink ma długą i bogatą historię liczoną w tysiącletniach. Pęknięcia występują wtedy, gdy szklivo nie przylega prawidłowo do glinianego korpusu naczynia co powoduje wystąpienie rys układających się w liniowe wzory pokrywające całą powierzchnię naczynia. Ink doskonale komponuje się z klasycznymi, białymi liniami Steelite, Charcoal Dapple lub inspirowanym rzemiosłem Craft Liquorice.



Przed kodem produktu podaj symbol wzoru

1756



Półmisek Coupe

- 0145** 342 mm/12 szt.
- 0142** 305 mm/12 szt.
- 0141** 280 mm/12 szt.
- 0139** 202 mm/24 szt.



Talerz Coupe

- 0565** 300 mm/12 szt.
- 0544** 280 mm/12 szt.
- 0566** 252 mm/24 szt.
- 0543** 230 mm/24 szt.
- 0567** 202 mm/24 szt.
- 0568** 152 mm/36 szt.



Talerz do pizzy

- 0614** 315 mm/6 szt.



Miska Coupe

- 0545** 1,83 l, 290 mm/6 szt.
- 0569** 1,2 l, 252 mm/12 szt.
- 0570** 835 ml, 216 mm/24 szt.
- 0571** 160 ml, 130 mm/24 szt.



Półmisek prostokątny

- 0556** 330 x 190 mm/6 szt.
- 0550** 270 x 167 mm/6 szt.



Talerz kwadratowy

- 0553** 270 x 270 mm/6 szt.



Bulionówka bez uchwytu

- 0379** 227 ml/12 szt.



Miska Essence

- 0596** 997 ml, 202 mm/24 szt.
- 0597** 585 ml, 165 mm/24 szt.
- 0598** 332 ml, 140 mm/24 szt.



Filiżanka

- X0019** 350 ml/24 szt.
- X0020** 285 ml/36 szt.
- X0021** 227 ml/36 szt.
- X0022** 170 ml/36 szt.
- X0023** 85 ml/12 szt.



Kubek

- 0592** 285 ml/24 szt.



Dzbanek na mleko

- X0030** 142 ml/12 szt.

Dzbanuszek bez uchwytu

- X0031** 85 ml/12 szt.



Spodek

- X0042** 150 mm/36 szt.
- Pasuje do X0022, 21, 20, 19, 18

Spodek

- X0043** 125 mm/36 szt.
- Pasuje do X0023



Dzbanek

- X0027** 350 ml/6 szt.



Talerz Coupe

- 0565** 300 mm/12 szt.
- 0566** 252 mm/12 szt.
- 0567** 202 mm/12 szt.
- 0568** 152 mm/12 szt.



Miska Coupe

- 0569** 1,2 l, 252 mm/12 szt.
- 0570** 835 ml, 216 mm/12 szt.



Brown Dapple



Rustykalna, a jednocześnie minimalistyczna porcelana Brown Dapple pięknie łączy się z linią Craft umożliwiając tworzenie nowych, jak i odświeżonych kompozycji na stole. Ta autentyczna, biała i brązowa linia, która idealnie nadaje się zarówno na elegancki wieczór, jak i popołudniową herbatę czy lunch z przyjaciółmi, stworzy ciepłą i przytulną scenę na stole. Podczas, gdy jej wygląd pozornie przypomina o minionych czasach, funkcjonalność jej elementów jest niezwykle praktyczna, co czyni ją doskonałą do użytku w dzisiejszych, pełnych pośpiechu czasach.



Przed kodem produktu podaj symbol wzoru

1714



Talerz Coupe

- 0565** 300 mm/12 szt.
- 0544** 280 mm/12 szt.
- 0566** 252 mm/24 szt.
- 0543** 230 mm/24 szt.
- 0567** 202 mm/24 szt.
- 0568** 152 mm/36 szt.



Talerz do pizzy

- 0614** 315 mm/6 szt.



Miska Coupe

- 0545** 1,83 l, 290 mm/6 szt.
- 0569** 1,2 l, 252 mm/12 szt.
- 0570** 835 ml, 216 mm/24 szt.
- 0571** 160 ml, 130 mm/24 szt.



Miska Essence

- 0596** 997 ml, 202 mm/24 szt.
- 0597** 585 ml, 165 mm/24 szt.
- 0598** 332 ml, 140 mm/24 szt.



Bulionówka bez uchwyty

- 0379** 227 ml/12 szt.



Kubek Quench

- 0592** 285 ml/24 szt.



Filiżanka

- X0019** 350 ml/24 szt.
- X0020** 285 ml/36 szt.
- X0021** 227 ml/36 szt.
- X0022** 170 ml/36 szt.
- X0023** 85 ml/12 szt.



Półmisek prostokątny

- 0556** 330 x 190 mm/6 szt.
- 0550** 270 x 167 mm/6 szt.



Półmisek Coupe

- 0145** 342 mm/12 szt.
- 0142** 305 mm/12 szt.
- 0141** 280 mm/12 szt.
- 0139** 202 mm/24 szt.



Talerz kwadratowy

- 0553** 270 x 270 mm/6 szt.



Spodek

- X0042** 150 mm/36 szt.
- Pasuje do X0022, X0021, X0020, X0019, X0018

Spodek

- X0043** 125 mm/36 szt.
- Pasuje do X0023



Dzbanuszek bez uchwyty

- X0031** 85 ml/12 szt.



Dzbanek na mleko

- X0030** 142 ml/12 szt.



Dzbanek

- X0027** 350 ml/6 szt.



Blue Dapple



Mówi się, że koniec końców wszystkie dobre rzeczy wracają i tak dzieje się w przypadku linii Blue Dapple. Przyczynia się do tego wygląd tej linii przywodzącej na myśl dobrze znane naczynia emaliowane. Biała i niebieska paleta pasuje idealnie do każdego konceptu posiłku. Klasyczna linia z dodatkowym atutem w postaci gwarantowanej przez Steelite dożywotniej gwarancji na wyszczerbienia, daje produkt elegancki i podążający za współczesnymi trendami.

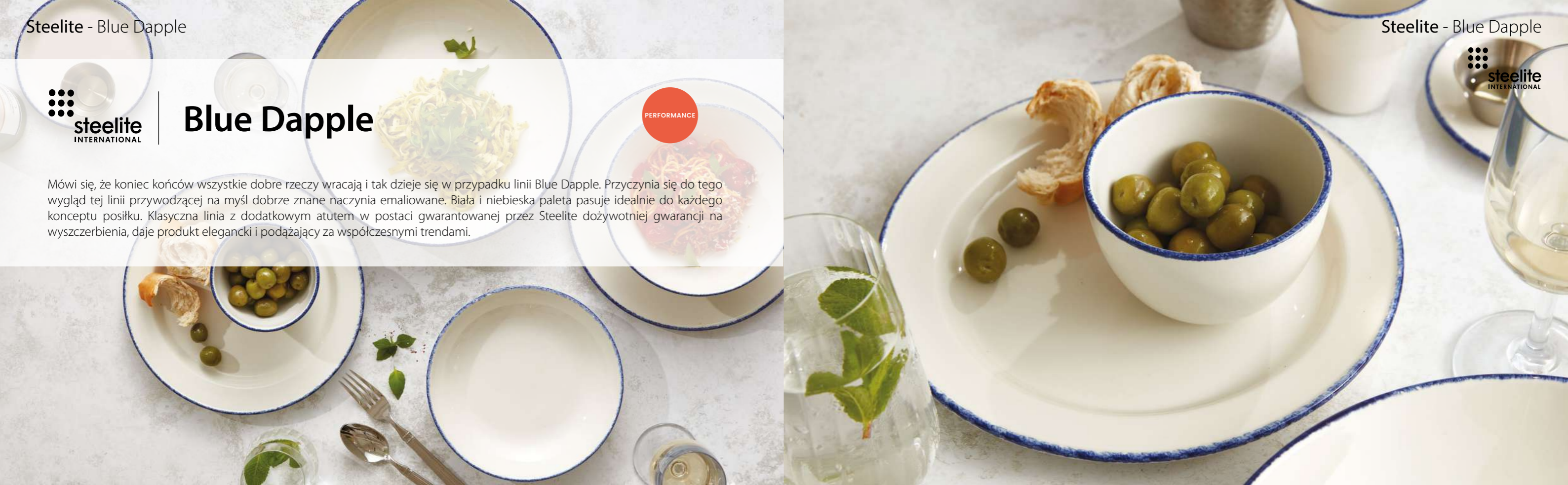

Przed kodem produktu podaj symbol wzoru

1710



- Talerz Coupe
- 0565** 300 mm/12 szt.
 - 0544** 280 mm/12 szt.
 - 0566** 252 mm/24 szt.
 - 0543** 230 mm/24 szt.
 - 0567** 202 mm/24 szt.
 - 0568** 152 mm/36 szt.



- Talerz do pizzy
- 0614** 315 mm/6 szt.



- Miska Coupe
- 0545** 1,83 l, 290 mm/6 szt.
 - 0569** 1,2 l, 252 mm/12 szt.
 - 0570** 835 ml, 216 mm/24 szt.
 - 0571** 160 ml, 130 mm/24 szt.



- Miska Essence
- 0596** 997 ml, 202 mm/24 szt.
 - 0597** 585 ml, 165 mm/24 szt.
 - 0598** 332 ml, 140 mm/24 szt.



- Miska sztaplowana 426 ml
- X0009** 115 mm/12 szt.



- Bulionówka bez uchwyty
- 0379** 227 ml/12 szt.



- Bulionówka bez pokrywki
- B828** 425 ml/6 szt.



- Kubek Quench
- 0592** 285 ml/24 szt.



- Półmisek prostokątny
- 0556** 330 x 190 mm/6 szt.
 - 0550** 270 x 167 mm/6 szt.



- Półmisek Coupe
- 0145** 342 mm/12 szt.
 - 0142** 305 mm/12 szt.
 - 0141** 280 mm/12 szt.
 - 0139** 202 mm/24 szt.



- Talerz kwadratowy
- 0553** 270 x 270 mm/6 szt.



- Filiżanka
- X0019** 350 ml/24 szt.
 - X0020** 285 ml/36 szt.
 - X0021** 227 ml/36 szt.
 - X0022** 170 ml/36 szt.
 - X0023** 85 ml/12 szt.



- Spodek
- X0042** 150 mm/36 szt.
 - Pasuje do X0022, X0021, X0020, X0019, X0018
- Spodek
- X0043** 125 mm/36 szt.
 - Pasuje do X0023



- Dzbanuszek bez uchwyty
- X0031** 85 ml/12 szt.



- Dzbanek na mleko
- X0030** 142 ml/12 szt.



- Dzbanek
- X0027** 350 ml/6 szt.



Przed kodem produktu podaj symbol wzoru

1710



Willow Mist

DISTINCTION

Linia Willow to gama talerzy z szerokim rantem zaprojektowana dla wymagającego smakosza, talerzy przeznaczonych do wyśmienitej kuchni i wyszukanej prezentacji dań. Willow łącząc w sobie tradycyjne rzemiosło z precyzyjnością nowoczesnych technologii dostarcza nie tylko niepowtarzalnych wrażeń estetycznych, ale również pozwala na niezapomniane wrażenia kulinarne. Idealna do obsługi bankietowej linia została wyróżniona nagrodą The Red Dot Award za wyjątkowe wzornictwo. Do gamy białych naczyń Willow dołączyły talerze w dwóch wersjach kolorystycznych szarej i niebieskiej. Połączenie kolorów doda uroku każdej stylizacji i pozwoli w sposób doskonały wyeksponować podawane potrawy.



Przed kodem produktu podaj symbol wzoru **9114**



Talerz Gourmet **C1170** 285 mm/6 szt.



Talerz Gourmet średni rant **C1171** 285 mm/6 szt.



Talerz Gourmet szeroki rant **C1172** 285 mm/6 szt.



Talerz Coupe **C1173** 280 mm/6 szt.



Talerz Gourmet Coupe **C1174** 285 mm/6 szt.



Talerz głęboki Coupe **C1175** 280 mm/6 szt.



Talerz Gourmet z rantem **C1176** 285 mm/6 szt.



Talerz Gourmet mały **C1177** 185 mm/12 szt.



Willow Azure

DISTINCTION



Przed kodem produktu podaj symbol wzoru

9115



Talerz Gourmet
C1170 285 mm/6 szt.



Talerz Gourmet średni rant
C1171 285 mm/6 szt.



Talerz Gourmet szeroki rant
C1172 285 mm/6 szt.



Talerz Coupe
C1173 280 mm/6 szt.



Talerz Gourmet Coupe
C1174 285 mm/6 szt.

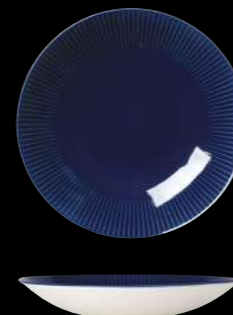

Talerz głęboki Coupe
C1175 280 mm/6 szt.



Talerz Gourmet z rantem
C1176 285 mm/6 szt.



Talerz Gourmet mały
C1177 185 mm/12 szt.



Willow White

DISTINCTION



Przed kodem produktu podaj symbol wzoru

9117



Talerz Gourmet
C1170 285 mm/6 szt.



Talerz Gourmet średni rant
C1171 285 mm/6 szt.



Talerz Gourmet szeroki rant
C1172 285 mm/6 szt.



Talerz Gourmet mały
C1177 185 mm/24 szt.



Talerz płytki
C1180 300 mm/12 szt.
C1181 270 mm/24 szt.
C1182 255 mm/24 szt.
C1183 230 mm/24 szt.
C1184 202 mm/24 szt.
C1185 157 mm/36 szt.



Talerz Gourmet Coupe
C1173 280 mm/6 szt.



Talerz owalny
C1190 330 mm/12 szt.

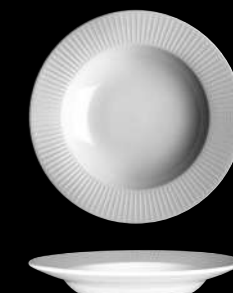

Talerz głęboki 340 ml
C1214 240 mm/24 szt.



Talerz Gourmet Coupe
C1174 285 mm/6 szt.



Talerz głęboki Coupe
C1175 280 mm/6 szt.



Talerz Gourmet z rantem
C1176 285 mm/6 szt.



Talerz głęboki z rantem
C1191 315 mm/6 szt.



Przed kodem produktu podaj symbol wzoru

9117



Miska
C1211 770 ml, 160 mm/12 szt.
C1212 400 ml, 130 mm/12 szt.
C1215 285 ml, 115 mm/12 szt.
C1213 185 ml, 100 mm/12 szt.



Miska 510 ml
C1210 165 mm/36 szt.



Miska sztaplowana
C1202 285 ml/36 szt.



Filiżanka sztaplowana
C1200 212 ml/36 szt.



Filiżanka
C1201 227 ml/36 szt.



Kubek
C1203 285 ml/36 szt.



Spodek
C1192 152 mm/36 szt.
 Pasuje do C1200, C1201, C1202, C1203, C1212, C1213



Spodek
C1193 117 mm/12 szt.
 Pasuje do C1205



Filiżanka sztaplowana
C1205 85 ml/12 szt.



Dzbanek na mleko
C1204 142 ml/12 szt.



Dzbanek na herbatę
C1206 600 ml/6 szt.
C1208 455 ml/6 szt.



Pokrywka do dzbanka C1206 i C1208
C1207 6 szt.

Spyro to prawdziwie spektakularna linia produkcji Steelite łącząca w sobie współczesne formy i tradycyjne wykończenia. Każdy element jest stylizowany delikatnym, wirującym wytłoczeniem, które przyciąga i odbija światło, tworząc zniewalający efekt optyczny gry światła i cienia. Spyro doskonale sprawdzi się zarówno na bankietach jak i w eleganckich restauracjach.

DISTINCTION



DOŻYWOTNA
GWARANCJA
NA WYSZCZERBIONA
BRZEGÓW



Talerz płytki
9032C979 320 mm/6 szt.
9032C980 300 mm/12 szt.
9032C981 280 mm/12 szt.
9032C978 255 mm/24 szt.
9032C982 230 mm/24 szt.
9032C983 202 mm/24 szt.
9032C984 165 mm/36 szt.



Półmisek
9032C996 330 mm/12 szt.
9032C997 280 mm/12 szt.
9032C998 202 mm/24 szt.



Nouveau Bowl
9032C977 497 ml, 300 mm/6 szt.
9032C976 370 ml, 270 mm/6 szt.



Talerz do zupy/pasty 400 ml
9032C989 240 mm/24 szt.



Talerz kwadratowy
9032C743 280 x 280 mm/12 szt.



Bulionówka
9032C735 285 ml/36 szt.



Salaterka 617 ml
9032C744 207 mm/12 szt.



Salaterka 325 ml
9032C745 150 mm/12 szt.



Salaterka 130 ml
9032C746 104 mm/12 szt.



Filiżanka
9032C994 340 ml/36 szt.
9032C987 227 ml/36 szt.
9032C995 85 ml/36 szt.



Filiżanka
9032C986 212 ml/36 szt.
9032C993 85 ml/36 szt.



Kubek
9032C721 340 ml/24 szt.



Dzbanek na herbatę
9032C724 600 ml/6 szt.
 ze średnią pokrywką
9032C726 340 ml/6 szt.
 z małą pokrywką



Dzbanek na kawę
9032C728 600 ml/6 szt.
 ze średnią pokrywką
9032C730 340 ml/6 szt.
 z małą pokrywką



Spodek
9032C985 152 mm/36 szt.
 Pasuje do: C994, C987, C986, C735
9032C991 117 mm/36 szt.
 Pasuje do: C995, C993, C746

Średnia pokrywka
9032C725 12 szt.

Średnia pokrywka
9032C729 12 szt.

Mała pokrywka
9032C727 12 szt.

Mała pokrywka
9032C731 12 szt.



Sosjerka
9032C967 340 ml/6 szt.



Dzbanek na mleko
9032C732 285 ml/12 szt.
9032C733 142 ml/12 szt.
9032C734 80 ml/12 szt.
 bez rączki



Cukiernica
9032C988 227 ml/12 szt.



Solniczka
9032C740 12 szt.



Pieprzniczka
9032C741 12 szt.



Monaco



Linia porcelany Monaco to zestaw stylowych kształtów, naczyń, które posiadając dożywotnią gwarancję na wyszczerbienia, odznaczają się niezwykłą trwałością. Różnorodność tej linii daje jej niezwykłą wszechstronność. Monaco proponuje rozwiązania na każdą okazję i pasuje do każdego wnętrza. Może być łączona z dowolną, białą linią porcelany Distinction.



Talerz płytki Wide Rim

- 9001C1060** 320 mm/6 szt.
- 9001C1061** 290 mm/12 szt.
- 9001C1062** 255 mm/24 szt.
- 9001C1063** 157 mm/36 szt.



Talerz płytki Flat Rim

- 9001C300** 305 mm/12 szt.
- 9001C301** 270 mm/24 szt.
- 9001C302** 255 mm/24 szt.
- 9001C303** 230 mm/24 szt.
- 9001C304** 202 mm/24 szt.
- 9001C305** 157 mm/36 szt.



Talerz płytki Vogue

- 9001C356** 320 mm/6 szt.
- 9001C357** 300 mm/12 szt.
- 9001C358** 270 mm/24 szt.
- 9001C359** 255 mm/24 szt.
- 9001C360** 230 mm/24 szt.
- 9001C361** 202 mm/24 szt.
- 9001C362** 165 mm/36 szt.



Talerz głęboki 420 ml

- 9001C363** 240 mm/24 szt.



Talerz Gourmet Coupe 285 ml

- 9001C1153** 285 mm/6 szt.



Talerz ukośny Sheer

- 9001C623** 300 mm/6 szt.



Talerz Nouveau Bowl

- 9001C365** 525 ml, 300 mm/6 szt.
- 9001C372** 357 ml, 270 mm/6 szt.
- 9001C377** 212 ml, 230 mm/24 szt.



Pólmisek

- 9001C345** 330 mm/12 szt.
- 9001C341** 280 mm/12 szt.
- 9001C339** 202 mm/24 szt.



Pólmisek Vogue

- 9001C392** 330 mm/12 szt.
- 9001C393** 280 mm/12 szt.
- 9001C394** 202 mm/24 szt.



Salaterka 455 ml

- 9001C326** 165 mm/36 szt.



Salaterka

- 9001C247** 159 mm, 802 ml/12 szt.
- 9001C242** 127 mm, 457 ml/12 szt.



Salaterka Sheer

- 9001C626** 255 mm, 1,18 l/6 szt.
- 9001C620** 215 mm, 672 ml/12 szt.
- 9001C621** 177 mm, 397 ml/12 szt.
- 9001C625** 145 mm, 200 ml/12 szt.
- 9001C622** 102 mm, 57 ml/12 szt.



Salaterka

- 9001C396** 725 ml, 152 mm/12 szt.
- 9001C251** 483 ml, 130 mm/12 szt.



Salaterka Rim Fruit

- 9001C330** 245 ml, 165 mm/36 szt.
- 9001C329** 130 ml, 135 mm/36 szt.



Naczynko 32 ml

- 9001C246** 70 mm/12 szt.





DOŻYWOTNA
GWARANCJA
NA WYŻCZERBIONA
BRZEGÓW



Filizanka Low

9001C152 340 ml/36 szt.
9001C189 227 ml/36 szt.
9001C190 85 ml/36 szt.



Filizanka Fine

9001C174 340 ml/36 szt.
9001C173 227 ml/36 szt.
9001C172 85 ml/36 szt.



Filizanka sztaplowana

9001C331 212 ml/36 szt.
9001C332 170 ml/36 szt.
9001C333 85 ml/36 szt.



Spodek

9001C318 152 mm/36 szt.
Pasuje do: C152, C189, C331, C332,
C338, C399, C687, C311, C326
9001C317 117 mm/36 szt.
Pasuje do: C190, C333



Spodek Fine

9001C168 165 mm/36 szt.
Pasuje do: C174, C173, C311, C326
9001C167 117 mm/36 szt.
Pasuje do: C172, C329



Bulionówka z uchwytem

9001C311 285 ml/36 szt.



Filizanka

9001C338 227 ml/36 szt.



Kubek Vogue

9001C688 340 ml/24 szt.
9001C687 285 ml/24 szt.



Kubek

9001C399 260 ml/36 szt.



Dzbanek na herbatę

9001C660 852 ml/6 szt.
9001C661 425 ml/6 szt.
9001C679 340 ml/6 szt.



Cukiernica z pokrywką

9001C673 227 ml/6 szt.



Pojemnik na cukier

9001C389 105 x 70 x 50 mm/12 szt.



Taca

9001C046 75 mm/12 szt.



Dzbanek na mleko

9001C669 285 ml/12 szt.



Dzbanuszek na mleko

9001C670 142 ml/12 szt.



Dzbanuszek bez uchwytem

9001C678 80 ml/12 szt.



Sosjerka

9001C672 340 ml/6 szt.
9001C671 142 ml/12 szt.



Solniczka

9001C675 12 szt.



Pieprzniczka

9001C676 12 szt.



Kieliszek na jajko

9001C040 47 mm/12 szt.

DOŻYWOTNA
GWARANCJA
NA WYŻCZERBIONA
BRZEGÓW



Contour

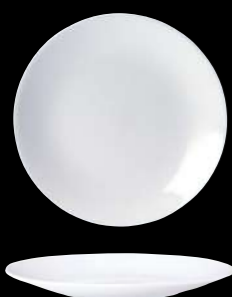

Talerz płytki Contour

- 9001C090** 300 mm/12 szt.
- 9001C1141** 280 mm/12 szt.
- 9001C091** 255 mm/24 szt.
- 9001C1140** 230 mm/24 szt.
- 9001C092** 202 mm/24 szt.
- 9001C093** 152 mm/36 szt.

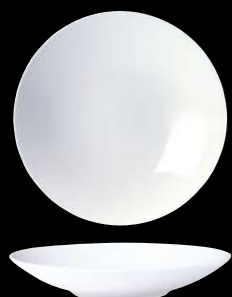

Talerz głęboki Contour

- 9001C094** 300 mm/6 szt.
- 9001C1142** 280 mm/6 szt.
- 9001C095** 255 mm/12 szt.
- 9001C096** 202 mm/24 szt.
- 9001C097** 152 mm/36 szt.

Float



Talerz prezentacyjny 547 ml

- 9001C600**
- 305 mm/6 szt. rant 57 mm



Talerz prezentacyjny 327 ml

- 9001C601**
- 305 mm/6 szt. rant 75 mm



Talerz prezentacyjny 257 ml

- 9001C602**
- 305 mm/6 szt. rant 92,5 mm



Axis



- Miska 455 ml
- 9001C488** 150 mm/12 szt.



- Miska 115 ml
- 9001C489** 97 mm/12 szt.

Neo



- Półmisek
- 9001C087** 355 x 202 mm/6 szt.



- Półmisek
- 9001C086** 355 x 152 mm/12 szt.



- Półmisek
- 9001C085** 355 x 100 mm/12 szt.



Scape



Linia Scape czerpie swoje wzornictwo z przyrody, żywych elementów krajobrazu, eksploracji światła, kontrastu form i subtelnej tekstury. Daje niepowtarzalną okazję do eksperymentów kulinarnych skutkujących prawdziwie innowacyjnymi kulinarnymi doznaniem.



Talerz Coupe
1401X0065
285 mm/12 szt.



Talerz Coupe
1401X0068
202 mm/12 szt.



Miska Coupe 1,01 l
1401X0078
250 mm/12 szt.



Miska 872 ml
1401X0070
280 mm/12 szt.



Talerz
1401X0060
375 mm/6 szt.



Talerz
1401X0061
305 mm/12 szt.



Talerz
1401X0062
250 mm/12 szt.



Talerz
1401X0063
155 mm/12 szt.



Miska 740 ml
1401X0071
250 mm/12 szt.



Miska 425 ml
1401X0073
180 mm/12 szt.



Miska 112 ml
1401X0074
130 mm/12 szt.



Simplicity

Funkcjonalna, prosta i bardzo wytrzymała linia porcelany Simplicity stanowi najbardziej ekonomiczną linię produkcji brytyjskiego Steelite. Linia obejmuje pełną gamę naczyń stosowanych w gastronomii, jest dzięki temu niezwykle wszechstronna. Idealna do ekspozycji dań w różnorodnych okolicznościach. Doskonale komponuje się z dowolnymi białymi liniami porcelany Performance jak i z tymi inspirowanymi rzemiosłem.

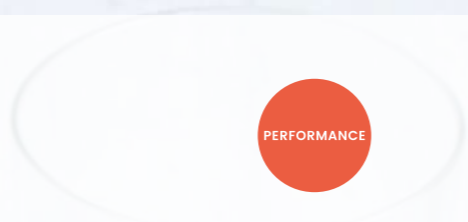

Talerz płytki Harmony

11010810	315 mm/6 szt.
11010811	300 mm/12 szt.
11010812	270 mm/24 szt.
11010813	255 mm/24 szt.
11010814	230 mm/24 szt.
11010815	202 mm/24 szt.
11010816	165 mm/36 szt.



Talerz płytki Slimline

11010209	270 mm/24 szt.
11010210	255 mm/24 szt.
11010211	230 mm/24 szt.
11010212	202 mm/24 szt.
11010213	177 mm/36 szt.
11010214	157 mm/36 szt.



Półmisek Coupe

11010146	395 mm/6 szt.
11010145	342 mm/12 szt.
11010142	305 mm/12 szt.
11010141	280 mm/12 szt.
11010140	255 mm/12 szt.
11010139	202 mm/24 szt.



Talerz na pizzę

11010614	315 mm/6 szt.
11010710	280 mm/12 szt.



Talerz płytki

11010226	300 mm/12 szt.
-----------------	----------------



Talerz Combi

11010360	279 mm/12 szt.
-----------------	----------------

Pasuje do: 0182, 0836, 0838, 0152, 0188, 0217, 0230, 0403, 0216



Kubek Combi

11010182	455ml/12 szt.
-----------------	---------------



Miska chińska 525 ml

11010242	130 mm/12 szt.
-----------------	----------------



Miska 900 ml

11010309	170 mm/12 szt.
-----------------	----------------



Talerz głęboki Harmony 457 ml

11010363	240 mm/24 szt.
-----------------	----------------



Talerz Nouveau Bowl

11010365	577 ml, 300 mm/6 szt.
11010372	345 ml, 270 mm/6 szt.



Talerz głęboki 397 ml

11010215	215 mm/24 szt.
-----------------	----------------



Bulionówka z uchwytyami
11010119 285 ml/36 szt.



Bulionówka
11010121 285 ml/36 szt.



Bulionówka
11010219 312 ml/36 szt.



Salaterka 515 ml
11010126 165 mm/6/36 szt.



Salaterka 270 ml
11010130 165 mm/12/36 szt.



Salaterka 137 ml
11010131 135 mm/36 szt.



Bulionówka z uchwytyami z pokrywką
11010828 425 ml/6 szt.



Bulionówka bez pokrywki
1101B828 425 ml/6 szt.



Pokrywka
11010829 12 szt.
Pasuje do: 0828, 0633, 0628



Sosjerka
11010843 370 ml/6 szt.



Kokilka
11010324 160 ml, 84 mm/36 szt.
11010323 115 ml, 74 mm/36 szt.
11010322 70 ml, 64 mm/36 szt.



Naczynie owalne do zapiekania 550 ml
11010327 215 x 140 mm /12 szt.



Rawierka 780 ml
11010317 215 ml/12 szt.



DOŻYWIOTNIA
GWARANCJA
NA WYSZCZERBIONYM
BRZEGOW



Filizanka Empire

11010150 455 ml/12 szt.
11010152 340 ml/36 szt.
11010189 227 ml/36 szt.
11010184 170 ml/36 szt.
11010190 85 ml/36 szt.



Filizanka Slimline

11010188 284 ml/36 szt.
11010217 200 ml/36 szt.
11010230 170 ml/36 szt.
11010234 100 ml/36 szt.



Filizanka Atlanta

11010154 212 ml/36 szt.



Filizanka

11010216 200 ml/36 szt.



Kubek

11010349 285 ml/36 szt.



Kubek

11010403 260 ml/36 szt.

DOŻYWIOTNIA
GWARANCJA
NA WYSZCZERBIONYM
BRZEGOW



Dzbanek

11010282 1,1 l/6 szt.
11010283 0,6 l/6 szt.



Dzbanek na herbatę

11010834 600 ml/6 szt.
11010835 310 ml/6 szt.



Sitko do dzbanka na herbatę

6475LY01 12 szt.



Kubek Quench

11010590 455 ml/24 szt.
11010591 340 ml/24 szt.
11010592 285 ml/24 szt.
11010593 227 ml/24 szt.
11010594 85 ml/12 szt.



Dzbanek na mleko

11010837 285 ml/12 szt.
11010838 142 ml/12 szt.



Solniczka

11010841 12 szt.



Cukiernica z pokrywką

11010836
200 ml/6 szt.



Pojemnik na cukier

11010389
105 x 70 x 50 mm/12 szt.



Naczynie na masło

11010332
28 ml/36 szt.



Kieliszek na jajko

11010206
47 mm/12 szt.



Spodek Slimline

11010218 152 mm/36 szt.
Pasuje do: 0189, 0184, 0188, 0217, 0230, 0403, 0216, 0182



Spodek podwójny

11010158 145 mm/36 szt.
Pasuje do: 0189, 0184, 0217, 0230, 0154, 0592, 0593, 0349, 0182



Spodek Slimline podwójny

11010225 165 mm/36 szt.
Pasuje do: 0150, 0152, 0188, 0349, 0182, 0126, 0121, 0119

11010165 117 mm/36 szt.
Pasuje do: 0190, 0234, 0594



LiV



Życie jest pełne wyzwań i toczy się w szybkim tempie, wciąż gonimy za czymś "nowym", jesteśmy głodni nowych doświadczeń. LiV jest oryginalny, zabawny i kreatywny, zachęca do swobodnego podejścia do prezentacji żywności. Jednocześnie sprawdzi się idealnie w ograniczonych przestrzeniach i w ruchliwym otoczeniu.



Filizanka
1340X0019 350 ml/24 szt.
1340X0020 285 ml/36 szt.
1340X0021 227 ml/36 szt.
1340X0022 170 ml/36 szt.
1340X0023 85 ml/12 szt.



Spodek
1340X0042 150 mm/36 szt.
 Pasuje do: X0022, 21, 20, 19
1340X0043 125 mm/36 szt.
 Pasuje do X0023



Dzbanek na mleko
1340X0029 285 ml/12 szt.



Dzbanek na mleko
1340X0030 142 ml/12 szt.



Dzbanuszek bez uchwyty
1340X0031 85 ml/12 szt.



Dzbanek
1340X0025 600 ml/6 szt.



Dzbanek
1340X0027 350 ml/6 szt.



Taste



Taste doda stylu każdemu daniu. Niezależnie od tego czy będzie to popisowe danie szefa kuchni czy zwykła kanapka. Szeroki wybór półmisek, talerzy i salaterek daje wprost nieograniczone możliwości.

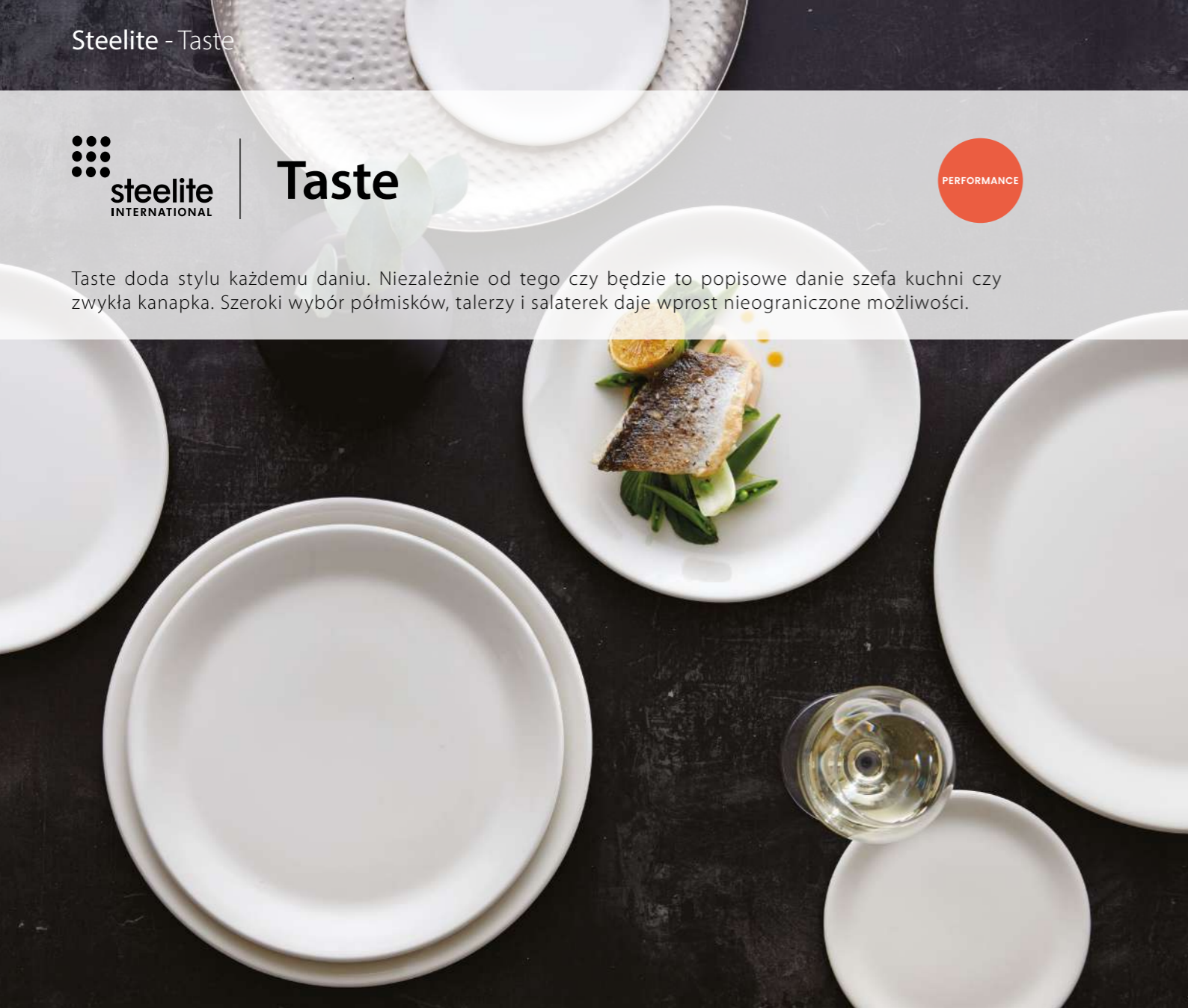

Talerz płytki Coupe
11070565 300 mm/12 szt.
11070544 280 mm/12 szt.
11070566 252 mm/24 szt.
11070543 230 mm/24 szt.
11070567 202 mm/24 szt.
11070568 152 mm/36 szt.



Talerz płytki
11070579 305 mm/12 szt.
11070580 255 mm/24 szt.
11070581 202 mm/24 szt.

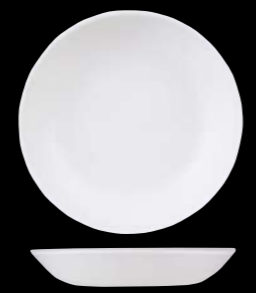

Talerz głęboki Coupe
11070569 1,2 l, 252 mm/12 szt.
11070570 835 ml, 216 mm/24 szt.



Talerz sztaplowany
11070635 285 mm/6 szt.
11070636 255 mm/12 szt.
11070637 202 mm/12 szt.
 Pasuje jako pokrywka do 0559
11070638 165 mm/12 szt.
 Pasuje jako pokrywka do 0560



Talerz z wysokim rantem sztaplowany
11070559 202 mm/12 szt.
 Pasuje do 0637
11070560 165 mm/12 szt.
 Pasuje do 0638
11070561 135 mm/12 szt.



DOZYWOTNA
GWARANCJA
NA WYSZCZERBIONA
BRZEGÓW



Półmisek Rectangle Four
11070552
370 x 165 mm/6 szt.



Półmisek Rectangle Three
11070556
330 x 190 mm/6 szt.



Półmisek Rectangle Two
11070551
330 x 270 mm/6 szt.



Półmisek Rectangle One
11070550
270 x 167 mm/6 szt.

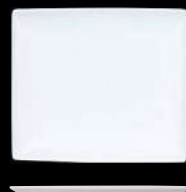

Półmisek Square One
11070553
270 x 270 mm/6 szt.



Półmisek degustacyjny
11070577
255 x 130 mm/6 szt.



Salaterka kwadratowa
11070602 957 ml, 200 mm/12 szt.
11070603 415 ml, 155 mm/12 szt.
11070604 122 ml, 100 mm/12 szt.



Miska Tulip
11070541 1,06 l, 175 mm/12 szt.
11070540 514 ml, 140 mm/12 szt.
11070539 176 ml, 100 mm/12 szt.
11070538 56 ml, 70 mm/12 szt.



Salaterka Essence
11070596 997 ml, 202 mm/24 szt.
11070597 585 ml, 165 mm/24 szt.
11070598 332 ml, 140 mm/24 szt.



TASTE Miska
11070484 980 ml, 175 x 60 mm/12 szt.
11070482 655 ml, 155 x 60 mm/12 szt.
11070481 455 ml, 135 x 60 mm/12 szt.
11070480 340 ml, 110 mm/12 szt.



TASTE Miska
11070633 565 ml, 120 x 78 mm/12 szt.
11070628 455 ml, 115 x 67 mm/12 szt.



SIMPLICITY Pokrywka
11010829 12 szt.
Pasuje do: 11070633, 11070628

DOZYWOTNA
GWARANCJA
NA WYSZCZERBIONA
BRZEGÓW



Nordic

PERFORMANCE

Region skandynawski stał się synonimem umiejętności szefa kuchni do tworzenia dań z wykorzystaniem najlepszych lokalnych składników i prezentacji ich w nowoczesny sposób z dużą dozą wrażliwości. Tak ważna estetyka kulinarna zasługuje na własną linię naczyń, a takimi są talerze Nordic. Proste, ale wyrafinowane profile talerzy pozwalają szefowi kuchni na zaprezentowanie dań, które „oddychają”, a jednocześnie są otoczone delikatnie zakrzywioną krawędzią.



Freestyle

PERFORMANCE

Freestyle to niezwykle kreatywna i funkcjonalna linia zaprojektowana tak, aby prezentować menu w ekscytujący i współczesny sposób. Łatwy w użyciu i figlarny Freestyle łączy rzeźbiarskie, kręte formy z wielofunkcyjnością, tworząc unikalną linię do użycia w gastronomii.



NORDIC Talerz płytki Coupe
11070634 255 mm/12 szt.



NORDIC Talerz płytki Coupe
11070631 202 mm/12 szt.



NORDIC Talerz płytki Coupe
11070630 165 mm/12 szt.



Talerz
11280501 375 mm/6 szt.



Talerz płytki
11280520 305 mm/12 szt.



Talerz płytki
11280521 250 mm/12 szt.



Salaterka 740 ml
11280518 250 mm/12 szt.



Miska
11280524 435 ml 180 mm/12 szt.
11280519 255 ml 155 mm/12 szt.
11280525 136 ml 130 mm/12 szt.



Stonecast /Duck Egg Blue



Ręcznie dekorowana linia Stonecast to wyjątkowa kolekcja rustykalnej porcelany, która wyróżnia się niepowtarzalnym stylem. Jej charakterystyczną cechą jest obecność brązowej obramówki, która nadaje naczyniom elegancji i wyrazistości. Powierzchnia naczyń jest delikatnie nakrapiana, co dodaje im subtelnej i autentycznej tekstury. Kolekcja Stonecast dostępna jest w trzech urokliwych kolorach: Barley White (biały), Duck Egg Blue (błękitny) i Peppercorn Grey (szary). Te trzy odcienie tworzą harmonijną paletę barw, umożliwiając tworzenie różnorodnych kompozycji na stole. Ze względu na ręczny sposób dekoracji każdy element tej kolekcji pozostanie unikalny.



* produkt nie objęty 5-letnią gwarancją na wyszczerbienia

CHURCHILL

GWARANCJA
5
lat
na wyszczerbienia



Talerz płytki Coupe

SDESEV121 324 mm/6 szt.
SDESEV111 288 mm/12 szt.
SDESEVP81 217 mm/12 szt.
SDESEVP61 165 mm/12 szt.



Miska Coupe 1,13 l

SDESEVB91 248 mm/12 szt.



Talerz płytki Organic*

SDESOG111 286 mm/12 szt.
SDESOG101 264 mm/12 szt.
SDESOG81 210 mm/12 szt.



Miska Organic 1,1 l*

SDESOGB11 253 mm/12 szt.



Talerz płytki Walled*

SDESWP261 260 x 20 mm/6 szt.
SDESWP211 210 x 20 mm/6 szt.



Talerz głęboki z szerokim rantem

SDESVWBL1 468 ml, 280 mm/12 szt.
SDESVWBM1 284 ml, 240 mm/12 szt.



Talerz płytki trójkątny*

SDESTR121 311 mm/6 szt.
SDESTR101 265 mm/12 szt.
SDESTR91 229 mm/12 szt.



Miska trójkątna*

SDESTRB91 600 ml, 235 mm/12 szt.
SDESTRB71 370 ml, 185 mm/12 szt.
SDESTRB61 260 ml, 153 mm/12 szt.



Półmisek prostokątny Oblong*

SDESOP141 345 x 185 mm/6 szt.
SDESOP111 295 x 140 mm/12 szt.



Miska*

SDESNDL1 1,07 l, 183 x 80 mm/6 szt.
SDESRBL61 470 ml, 132 x 63 mm/12 szt.



Cukiernica 227 ml

SDESSSGR1 98 x 62 mm/ 12 szt.



Miska Zest 340 ml*

SDESZE121 121 x 65 mm/12 szt.



Filiżanka

SDESCB281 340 ml, 110 x 65 mm/12 szt.
SDESCB201 227 ml, 95 x 55 mm/12 szt.



Spodek

SDESCSS1 156 mm/12 szt.
Pasuje do: SDESCB281, SDESCB201



Filiżanka 100 ml

SDESCB91 65 x 55 mm/12 szt.



Spodek

SDESESS1 118 mm/12 szt.
Pasuje do: SDESCB91



Kubek 340 ml

SDESVM121 80 x 110 mm/12 szt.



Dzbanek na herbatę 426 ml*

SDESSB151 wys. 105 mm/ 4 szt.



Dzbanek na mleko 114 ml*

SDESSJ41 wys. 70 mm/ 4 szt.



Dip 90 ml*

SDESSD31 80 x 40 mm/ 12 szt.



Stonecast /Peppercorn Grey



CHURCHILL



* produkt nie objęty 5-letnią gwarancją na wyszczerbienia



Talerz płytki Coupe

SPGSEV121 324 mm/6 szt.
SPGSEV111 288 mm/12 szt.
SPGSEVP81 217 mm/12 szt.
SPGSEVP61 165 mm/12 szt.



Miska Coupe 1,13 l

SPGSEVB91 248 mm/12 szt.



Talerz płytki Organic*

SPGSOG111 286 mm/12 szt.
SPGSOG101 264 mm/12 szt.
SPGSOG81 210 mm/12 szt.



Miska Organic 1,1 l*

SPGSOGB11 253 mm/12 szt.



Talerz płytki Walled*

SPGSWP281 275 x 20 mm/6 szt.
SPGSWP261 260 x 20 mm/6 szt.
SPGSWP211 210 x 20 mm/6 szt.



Talerz głęboki z szerokim rantem

SPGSVWBL1 468 ml, 280 mm/12 szt.
SPGSVWBM1 284 ml, 240 mm/12 szt.



Talerz płytki trójkątny*

SPGSTR121 311 mm/6 szt.
SPGSTR101 265 mm/12 szt.
SPGSTR91 229 mm/12 szt.



Miska trójkątna*

SPGSTRB91 600 ml, 235 mm/12 szt.
SPGSTRB71 370 ml, 185 mm/12 szt.
SPGSTRB61 260 ml, 153 mm/12 szt.



Półmisek Oblong*

SPGSXO141 355 x 189 mm/6 szt.
SPGSXO111 298 x 153 mm/12 szt.



Półmisek prostokątny Oblong*

SPGSOP141 345 x 185 mm/6 szt.
SPGSOP111 295 x 140 mm/12 szt.



Miska*

SPGSNDBL1 1,07 l, 183 x 80 mm/6 szt.
SPGSRBL61 470 ml, 132 x 63 mm/12 szt.



Miska Zest 340 ml*

SPGSZE121 121 x 65 mm/12 szt.



Filiżanka

SPGSCB281 340 ml, 110 x 65 mm/12 szt.
SPGSCB201 227 ml, 95 x 55 mm/12 szt.



Spodek

SPGSCS1 156 mm/12 szt.
Pasuje do: SPGSCB281, SPGSCB201



Filiżanka 100 ml

SPGSCEB91 65 x 55 mm/12 szt.



Spodek

SPGSES1 118 mm/12 szt.
Pasuje do: SPGSCEB91



Kubek 340 ml
SPGSVM121 80 x 110 mm/12 szt.



Dzbanek na herbatę 426 ml*
SPGSB151 wys. 105 mm/ 4 szt.



Dzbanek na mleko 114 ml*
SPGSSJ41 wys. 70 mm/ 4 szt.



Cukiernica 227 ml
SPGSSSGR1 98 x 62 mm/ 12 szt.



Dip 90 ml*
SPGSSD31 80 x 40 mm/ 12 szt.



CHURCHILL

Stonecast /Barley White





CHURCHILL



GWARANCJA
5 lat
na wyszczerbienie

* produkt nie objęty 5-letnią gwarancją na wyszczerbienia



Talerz płytki Coupe

SWHSEV121 324 mm/6 szt.
SWHSEV111 288 mm/12 szt.
SWHSEVP81 217 mm/12 szt.
SWHSEVP61 165 mm/12 szt.



Miska Coupe 1,13 l

SWHSEVB91 248 mm/12 szt.



Talerz płytki Organic*

SWHSG111 286 mm/12 szt.
SWHSG101 264 mm/12 szt.
SWHSG81 210 mm/12 szt.



Miska Organic 1,1 l*

SWHSG111 253 mm/12 szt.



Talerz płytki Walled*

SWHSWP281 275 x 20 mm/6 szt.
SWHSWP261 260 x 20 mm/6 szt.
SWHSWP211 210 x 20 mm/6 szt.



Talerz głęboki z szerokim rantem

SWHCSVBL1 468 ml, 280 mm/12 szt.
SWHCSVBM1 284 ml, 240 mm/12 szt.



Talerz płytki trójkątny*

SWHSTR121 311 mm/6 szt.
SWHSTR101 265 mm/12 szt.
SWHSTR91 229 mm/12 szt.



Miska trójkątna*

SWHSTRB91 600 ml, 235 mm/12 szt.
SWHSTRB71 370 ml, 185 mm/12 szt.
SWHSTRB61 260 ml, 153 mm/12 szt.



Półmisek Oblong*

SWHSXO141 355 x 189 mm/6 szt.
SWHSXO111 298 x 153 mm/12 szt.



Półmisek prostokątny Oblong*

SWHSOP141 345 x 185 mm/6 szt.
SWHSOP111 295 x 140 mm/12 szt.



Miska*

SWHSNDBL1 1,07 l, 183 x 80 mm/6 szt.
SWHSRBL61 470 ml, 132 x 63 mm/12 szt.



Miska Zest 340 ml*

SWHSZE121 121 x 65 mm/12 szt.



Filiżanka

SWHSCB281 340 ml, 110 x 65 mm/12 szt.
SWHSCB201 227 ml, 95 x 55 mm/12 szt.



Spodek

SWHSCSS1 156 mm/12 szt.
 Pasuje do: SWHSCB281, SWHSCB201



Filiżanka 100 ml

SWHSCB91 65 x 55 mm/12 szt.



Spodek

SWHSESS1 118 mm/12 szt.
 Pasuje do: SWHSCB91



Kubek 340 ml

SWHSSV121 80 x 110 mm/12 szt.



Dzbanek na herbatę 426 ml*

SWHSSB151 wys. 105 mm/ 4 szt.



Dzbanek na mleko 114 ml*

SWHSSJ41 wys. 70 mm/ 4 szt.



Cukiernica 227 ml

SWHSSGR1 98 x 62 mm/ 12 szt.



Dip 90 ml*

SWHSSD31 80 x 40 mm/ 12 szt.

Kolekcje Churchill Studio Prints reprezentują współczesne podejście do tradycyjnej ceramiki, celebrujące jej twórczą historię. Kolekcje zachwycają unikalnymi wzorami, drukowanymi pod szkliwem, co zapewnia im trwałość i odporność na zmywanie. Taka jest linia Raku, która w kolorze Quartz Black prezentuje delikatny wzór, tworząc harmonijne połączenie odcieni czerni i szarości. Drobnny wzór nadaje naczyniom subtelny i elegancki charakter. Prezentacja dań na naczyniach Raku Quartz Black będzie stanowić wyzwanie dla każdego szefa kuchni.



* produkt nie objęty 5-letnią gwarancją na wyszczerbienia

GWARANCJA
5
lat
na wyszczerbienia



Talerz płytki Coupe

RKBQEV111	288 mm/12 szt.
RKBQEV101	260 mm/12 szt.
RKBQEVP81	217 mm/12 szt.
RKBQEVP61	165 mm/12 szt.



Miska Coupe

RKBQEVB91	1,13 l, 248 mm/12 szt.
RKBQEVB71	426 ml, 182 mm/12 szt.



Talerz płytki Walled*

RKBQWP261	260 x 20 mm/6 szt.
RKBQWP211	210 x 20 mm/6 szt.



Talerz płytki trójkątny*

RKBQTR121	311 mm/6 szt.
RKBQTR101	265 mm/12 szt.
RKBQTR91	229 mm/12 szt.
RKBQTR71	192 mm/12 szt.



Miska trójkątna*

RKBQTRB91	600 ml, 235 mm/12 szt.
RKBQTRB71	370 ml, 185 mm/12 szt.



Talerz głęboki z szerokim rantem

RKBQVWBL1	468 ml, 280 mm/12 szt.
RKBQVWBM1	284 ml, 240 mm/12 szt.

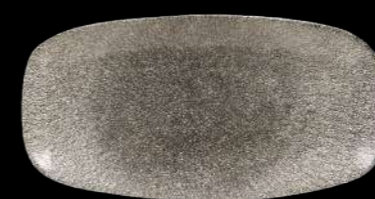

Półmisek Oblong*

RKBQXO141	355 x 189 mm/6 szt.
RKBQXO111	298 x 153 mm/12 szt.



Półmisek Coupe owalny

RKBQOP121	317 x 255 mm/12 szt.
RKBQOP581	270 x 229 mm/12 szt.



Kintsugi /Agate Grey



Wyjątkowy wzór Kintsugi w kolorze Agate Grey nawiązuje do japońskiej techniki naprawy ceramiki złotym klejem, która celebryje piękno w niedoskonałościach. Podobnie jak ta azjatycka technika, linia porcelany podkreśla pęknięcia i uszkodzenia, nadając im wyjątkowy urok i wartość estetyczną. Zamiast próby ukrywania pęknięć i szczelin, porcelana Churchill Kintsugi je wizualnie uwypukla, tworząc efektowne wzory i bogate tekstury. To połączenie tradycji, kreatywności i filozofii Kintsugi sprawia, że kolekcja jest wyjątkowa i inspirująca.

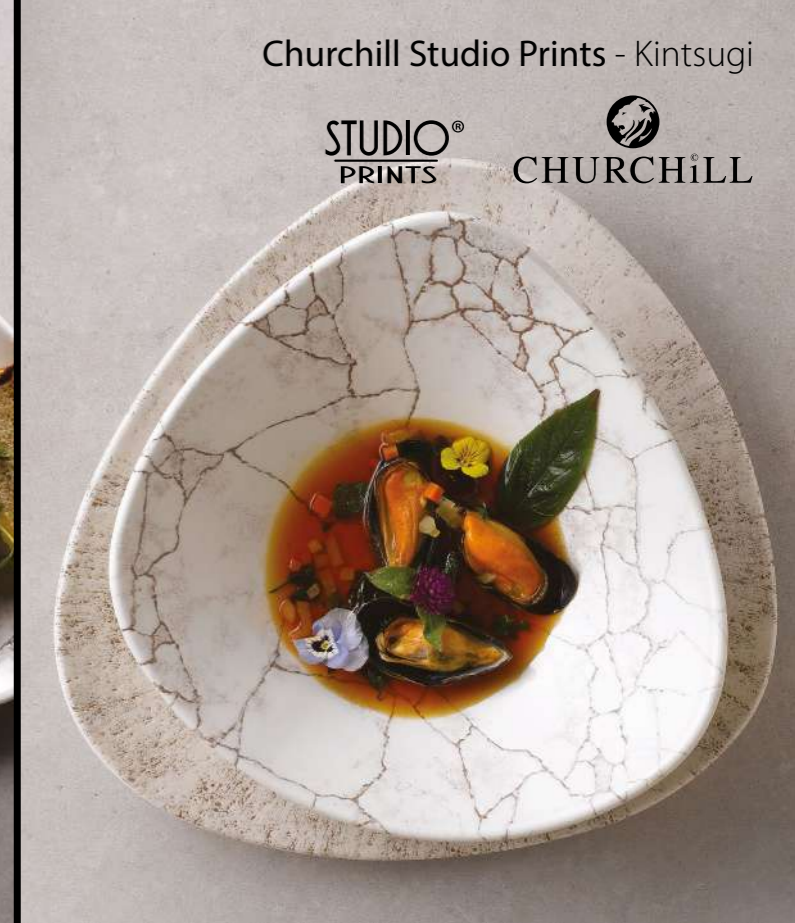

* produkt nie objęty 5-letnią gwarancją na wyszczerbienia



Talerz płytki Coupe
KTAGEV111 288 mm/12 szt.
KTAGEV101 260 mm/12 szt.
KTAGEVP81 217 mm/12 szt.



Miska Coupe
KTAGEVB91 1,13 l, 248 mm/12 szt.
KTAGEVB71 426 ml, 182 mm/12 szt.



Talerz płytki Walled*
KTAGWP261 260 x 20 mm/6 szt.
KTAGWP211 210 x 20 mm/6 szt.



Talerz płytki trójkątny*
KTAGTR101 265 mm/12 szt.
KTAGTR91 229 mm/12 szt.
KTAGTR71 192 mm/12 szt.



Miska trójkątna*
KTAGTRB91 600 ml, 235 mm/12 szt.
KTAGTRB71 370 ml, 185 mm/12 szt.



Półmisek Oblong*
KTAGXO141 355 x 189 mm/6 szt.
KTAGXO111 298 x 153 mm/12 szt.

Linia porcelany Isla występuje w klasycznej bieli, jak również w trzech subtelnym odcieniach: Ocean Blue, Shale Grey i Coastal Sand. Elegancka i wytrzymała porcelana Isla to doskonały wybór na bankiety, przyjęcia, konferencje i inne ważne uroczystości, które wymagają niezwyklej oprawy. Każde naczynie z tej kolekcji zostało udekorowane delikatnym wypukłym wzorem na brzegu, dodając mu wyjątkowego uroku. Naczynia Isla dekorowane kolorami na rantach przenoszą nas w magiczny świat brzegu morza. Isla Ocean Blue zachwyca niebieskim kolorem, który przywołuje na myśl błękitne fale i niezmierzone przestrzenie oceanu, Shale Grey zabiera nas na spokojne wybrzeże natomiast Coastal Sand kojarzy się ze złocistą plażą, gdzie ciepły odcień piasku tworzy atmosferę relaksu i wypoczynku. Linia Isla, w której biel miesza się z kolorem, to prawdziwa uczta dla zmysłów, zachwycająca nie tylko wzorami, ale również wysoką jakością wykonania.

* produkt nie objęty 5-letnią gwarancją na wyszczerbienia



Talerz płytki

WHISIF111	305 mm/12 szt.
WHISIF581	276 mm/12 szt.
WHISIF101	261 mm/12 szt.
WHISIF91	234 mm/12 szt.
WHISIP81	210 mm/12 szt.
WHISIP651	170 mm/12 szt.

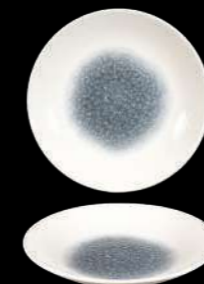
Raku Topaz Blue Isla
talerz Coupe głęboki

RKTBD271	281 mm, wys. 3,7 mm
RKTBD251	255 mm, wys. 3,5 mm

Raku Quartz Black Isla
talerz Coupe głęboki

RKBQID271	281 mm, wys. 3,7 mm
RKBQID251	255 mm, wys. 3,5 mm

Talerz z szerokim rantem
do pasty 468 ml

WHISIWBL1	280 mm/12 szt.
------------------	----------------



Talerz z szerokim rantem 284 ml

WHISIWBM1	240 mm/12 szt.
------------------	----------------



Talerz głęboki do zupy 500 ml

WHISIRSB1	249 mm
------------------	--------



Miska na płatki 255 ml

WHISIPOB1	170 mm
------------------	--------



Półmisek Oblong*

WHISIO141	355 x 189 mm/6 szt.
WHISIO111	295 x 150 mm/12 szt.



Filiżanka

WHISIT121	340 ml, 105 x 70 mm/12 szt.
WHISIT81	227 ml, 95 x 65 mm/12 szt.



Filiżanka

WHISIE31	110 ml, 64 x 58 mm/12 szt.
-----------------	----------------------------



Filiżanka sztaplowana 220 ml

WHISISC81	85 x 70 mm/12 szt.
------------------	--------------------



Filiżanka

WHISISC31	90 ml, 60 x 53 mm/12 szt.
------------------	---------------------------



Spodek

WHISISM1	150 mm/12 szt.
Pasuje do: WHISIT121, WHISIT81, WHISISC81	

WHISISS1	128 mm/12 szt.
Pasuje do: WHISIE31, WHISISC31	



Cukiernica 227 ml

WHISISGR1	98 x 62 mm/ 12 szt.
------------------	---------------------

Pokrywka do cukiernicy *

WHSSLD1



Kubek 340 ml

WHISIM121	106 x 110 mm/12 szt.
------------------	----------------------



Dzbanek na herbatę 426 ml*

WHISIT151	wys. 105 mm/ 4 szt.
------------------	---------------------



Sitko do dzbanka na herbatę WHISIT151

SSTF1	60 x 72 mm
--------------	------------



Dzbanek na mleko 114 ml*

WHISIU41	wys. 55 mm/ 4 szt.
-----------------	--------------------





Talerz płytki
OCISIF111 305 mm/12 szt.
OCISIF581 276 mm/12 szt.
OCISIF101 261 mm/12 szt.
OCISIF91 234 mm/12 szt.
OCISIP81 210 mm/12 szt.
OCISIP651 170 mm/12 szt.



Talerz z szerokim rantem
do pasty 468 ml
OCISIWBL1 280 mm/12 szt.



Talerz z szerokim rantem 284 ml
OCISIWBM1 240 mm/12 szt.



Talerz płytki
SHISIF111 305 mm/12 szt.
SHISIF581 276 mm/12 szt.
SHISIF101 261 mm/12 szt.
SHISIF91 234 mm/12 szt.
SHISIP81 210 mm/12 szt.
SHISIP651 170 mm/12 szt.



Talerz z szerokim rantem
do pasty 468 ml
SHISIWBL1 280 mm/12 szt.



Talerz z szerokim rantem 284 ml
SHISIWBM1 240 mm/12 szt.



Talerz płytki
ANISIF581 276 mm/12 szt.
ANISIP81 210 mm/12 szt.
ANISIP651 170 mm/12 szt.



Talerz z szerokim rantem
do pasty 468 ml
ANISIWBL1 280 mm/12 szt.



Talerz z szerokim rantem 284 ml
ANISIWBM1 240 mm/12 szt.





Evo Origins



Evo Origins to wyjątkowa linia, której naczynia zachwycają subtelnym, delikatnym wzorem nadającym im niepowtarzalnego uroku. Doskonale harmonizujące ze sobą talerze w kolorach Fawn White, Natural Grey i Midnight Black z góry prezentują drobny, nieregularny wzór, który został precyzyjnie naniesiony w formie delikatnych kropek. Każdy element został starannie pokryty nowoczesną matową glazurą, która wyróżnia porcelanę Dudson Finest Vitrified. To nie tylko doskonałe wykończenie, ale także oznaka innowacyjności. Każde naczynie jest niepowtarzalne, może nieznacznie różnić się odcieniem koloru i ułożeniem wzoru, co nadaje mu indywidualnego charakteru i uroku. Doskonale właściwości porcelany Dudson zachowują się przez długi czas, czyniąc ją idealnym wyborem do intensywnego użytkowania w branży restauracyjnej i hotelarskiej.



* produkt nie objęty 5-letnią gwarancją na wyszczerbienia

Fawn White



Talerz płytki Coupe
EOWHEV111 288 mm/12 szt
EOWHEV101 260 mm/12 szt
EOWHEVP81 217 mm/12 szt
EOWHEVP61 165 mm/12 szt



Miska Coupe
EOWHEVB91 1,13 l, 248 mm/12 szt.
EOWHEVB71 426 ml, 182 mm/12 szt.



Talerz głęboki Coupe
EOWHPD271 281 mm, wys. 37 mm/12 szt.
EOWHPD251 255 mm, wys. 35 mm/12 szt.



Półmisek Oblong*
EOWHXO141 355 x 189 mm/6 szt.
EOWHXO111 298 x 153 mm/12 szt.

Natural Grey



Talerz płytki Coupe
EOGYEV111 288 mm/12 szt
EOGYEV101 260 mm/12 szt
EOGYEVP81 217 mm/12 szt
EOGYEVP61 165 mm/12 szt



Miska Coupe
EOGYEVB91 1,13 l, 248 mm/12 szt.
EOGYEVB71 426 ml, 182 mm/12 szt.



Talerz głęboki Coupe
EOGYPD271 281 mm, wys. 37 mm/12 szt.
EOGYPD251 255 mm, wys. 35 mm/12 szt.



Półmisek Oblong*
EOGYXO141 355 x 189 mm/6 szt.
EOGYXO111 298 x 153 mm/12 szt.

Midnight Black



Talerz płytki Coupe
EOBKEV111 288 mm/12 szt
EOBKEV101 260 mm/12 szt
EOBKEVP81 217 mm/12 szt
EOBKEVP61 165 mm/12 szt



Miska Coupe
EOBKEVB91 1,13 l, 248 mm/12 szt.
EOBKEVB71 426 ml, 182 mm/12 szt.



Talerz głęboki Coupe
EOBKPD271 281 mm, wys. 37 mm/12 szt.
EOBKPD251 255 mm, wys. 35 mm/12 szt.



Półmisek Oblong*
EOBKXO111 298 x 153 mm/12 szt.



Harvest



Linie Harvest Grey oraz Turquoise zachwycają kolorami, które dodają im charakteru i świeżości. Ich wyjątkowość podkreśla nieregularna obramówka w odcieniu brązowym, nadająca całości unikalnego i artystycznego charakteru. Autentyczne, ręcznie wykończone elementy kolekcji Harvest odzwierciedlają popularną dzisiaj filozofię "od pola do stołu" obecną w kulturze restauracyjnej. Każdy element jest indywidualnie glazurowany ręcznie, pozostawiając oryginalny "znak twórcy" na rewersie. Te piękne naczynia będą doskonałym dodatkiem do każdej aranżacji stołu, dodając mu wyjątkowego uroku i stylu. Produkty Dudson są niezwykle wytrzymałe i idealnie dostosowane do intensywnego użytku w branży hotelarskiej i restauracyjnej. Porcelana posiada w pełni glazurowany spód naczyń, co pozwala zminimalizować zarysowania powierzchni i powoduje, że zachowa ona swoją doskonałą formę i jakość przez długie lata.



Grey

* produkt nie objęty 5-letnią gwarancją na wyszczerbienia



Talerz płytki Coupe

- HVGYEV111** 288 mm/12 szt.
- HVGYEV101** 260 mm/12 szt.
- HVGYEV81** 217 mm/12 szt.
- HVGYEV61** 165 mm/12 szt.



Miska Coupe

- HVGYEV91** 1,13 l, 248 mm/12 szt.
- HVGYEV71** 426 ml, 182 mm/12 szt.



Talerz głęboki Coupe

- HVGYPD271** 281 mm, wys. 37 mm/12 szt.
- HVGYPD251** 255 mm, wys. 35 mm/12 szt.



Talerz płytki Walled*

- HVGYWP261** 260 x 20 mm/6 szt.
- HVGYWP211** 210 x 20 mm/6 szt.



Miska Organic 1,1 l*

- HVGYGB11** 253 mm/12 szt.



Półmisek Oblong*

- HVGYXO141** 355 x 189 mm/6 szt.
- HVGYXO111** 298 x 153 mm/12 szt.

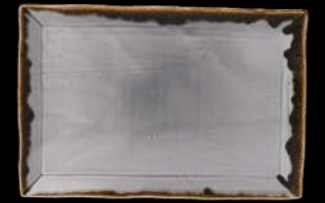

Półmisek prostokątny*

- HVGYDR341** 345 x 233 mm/6 szt.
- HVGYDR281** 287 x 190 mm/6 szt.

Turquoise



Talerz płytki Coupe

- HVTQEV111** 288 mm/12 szt.
- HVTQEV101** 260 mm/12 szt.
- HVTQEV81** 217 mm/12 szt.
- HVTQEV61** 165 mm/12 szt.



Miska Coupe

- HVTQEV91** 1,13 l, 248 mm/12 szt.
- HVTQEV71** 426 ml, 182 mm/12 szt.



Talerz płytki Walled*

- HVTQWP261** 260 x 20 mm/6 szt.
- HVTQWP211** 210 x 20 mm/6 szt.



Miska*

- HVTQDB201** 510 ml, 199 x 168 mm/6 szt.
- HVTQDB171** 470 ml, 174 x 147 mm/6 szt.



Miska Coupe Organic

- HVTQDC291** 1,35 l, 279 mm/12 szt.
- HVTQDC251** 800 ml, 250 mm/12 szt.
- HVTQDC201** 426 ml, 210 mm/12 szt.



Półmisek prostokątny Organic*

- HVTQDOB21** 346 x 156 mm/6 szt.
- HVTQDOB11** 270 x 160 mm/12 szt.



To japońskie poczucie wyrafinowania i niedoskonałej perfekcji zainspirowało znanego szefa kuchni Sergio Hermana do stworzenia kolekcji naczyń stołowych Inku. Zastawa wyraźnie nawiązuje do kształtów muszli, kwiatów i abstrakcyjnych struktur natury. Naczynia Inku będą stanowić doskonałą oprawę dla szerokiej gamy potraw, dzięki swoim niepowtarzalnym kolorom i wyjątkowemu materiałowi, który dodaje nie tylko uroku, ale także stylu na stole. To prawdziwa perełka, która przyciągnie wzrok i zachwyci swoją wyrazistością.

Projektakt: SERGIO HERMAN



Talerz zielony
B5120230G 150 x 17 mm/8 szt.
B5120231G 180 x 17 mm/8 szt.
B5123105-500 210 x 17 mm/8 szt.
B5123106-500 240 x 17 mm/8 szt.
B5123107-500 270 x 17 mm/8 szt.



Talerz owalny zielony
B5120235G 250 x 175 x 17 mm/4 szt.



Talerz żebrowany czarny
B5120237B 89 x 13 mm/8 szt.
B5120238B 139 x 13 mm/8 szt.



Talerz głęboki zielony
B5123100-500 160 x 40 mm/6 szt.
B5123101-500 190 x 40 mm/6 szt.
B5123103.500 210 x 40 mm/4 szt.
B5123102-500 230 x 45 mm/4 szt.



Talerz biały
B5120230W 150 x 17 mm/8 szt.
B5120231W 180 x 17 mm/8 szt.
B5120232W 210 x 17 mm/8 szt.
B5120233W 240 x 17 mm/8 szt.
B5120234W 270 x 17 mm/8 szt.



Talerz owalny biały
B5120235W 250 x 175 x 17 mm/4 szt.
B5120236W 300 x 210 x 17 mm/4 szt.



Talerz żebrowany biały
B5120237W 89 x 13 mm/8 szt.
B5120238W 139 x 13 mm/8 szt.



Talerz głęboki biały
B5123100-001 160 x 40 mm/6 szt.
B5120243W 190 x 40 mm/6 szt.
B5123103.001 210 x 40 mm/4 szt.
B5120244W 230 x 45 mm/4 szt.



Miska żebrowana zielona
B5120239G 90 x 30 mm/8 szt.
B5120240G 110 x 40 mm/8 szt.
B5120241G 130 x 50 mm/8 szt.
B5120242G 150 x 60 mm/4 szt.



Miska do serwowania zielona
B5120246G 320 x 50 mm/2 szt.



Miska do serwowania owalna zielona
B5120247G 190 x 130 x 37 mm/4 szt.
B5120248G 220 x 154 x 27 mm/4 szt.



Miska żebrowana biała
B5120239W 90 x 30 mm/8 szt.
B5120240W 110 x 40 mm/8 szt.
B5120241W 130 x 50 mm/8 szt.
B5120242W 150 x 60 mm/4 szt.



Miska do serwowania biała
B5120245W 270 x 50 mm/2 szt.
B5120246W 320 x 50 mm/2 szt.



Miska do serwowania owalna biała
B5120247W 190 x 130 x 37 mm/4 szt.
B5120248W 220 x 154 x 27 mm/4 szt.



Filiżanka do espresso
 zielona 100 ml
B5120249G
 75 x 50 mm/8 szt.



Filiżanka zielona 150 ml
B5120255G
 85 x 55 mm/8 szt.



Filiżanka do cappuccino
 zielona 200 ml
B5120250G
 100 x 55 mm/8 szt.



Spodek zielony
B5120256G 120 x 16 mm/8 szt.
 Pasuje do B5120249G, B5120255G
B5120251G 140 x 14 mm/8 szt.
 Pasuje do B5120250G



Filiżanka do espresso
 biała 100 ml
B5120249W
 75 x 50 mm/8 szt.



Filiżanka biała 150 ml
B5120255W
 85 x 55 mm/8 szt.



Filiżanka do cappuccino
 biała 200 ml
B5120250W
 100 x 55 mm/8 szt.



Spodek biały
B5120256W 120 x 16 mm/8 szt.
 Pasuje do B5120249W, B5120255W
B5120251W 140 x 14 mm/8 szt.
 Pasuje do B5120250W

Materiał: kamionka

Temperatura wypalania: podwójne wypalanie w temperaturze 850°C i 1290°C

Nie do stosowania w piekarniku, można stosować w salamandrze.

Można stosować w mikrofalach.

Zaleca się używanie delikatnych detergentów w przemysłowych zmywarkach.



SERAX
COLLECTIONS

Surface Indi Grey

Linia Surface (tłum. powierzchnia) wywodzi się z chęci tworzenia i zaskakiwania. Inspiracją była surowa natura Zelandii. Jej szorstkie formy i piękne niedoskonałości pokazują to co prawdziwe i realne. Każda powierzchnia odzwierciedla głębię, opowiada swoją własną historię. Linia Surface jest produktem wizji dzielonej przez projektanta i Serax: „Wiara w talent i siłę współpracy napędza kreatywność. Piękny pomysł jest niczym bez wdrożenia go w życie”.

Projektant: SERGIO HERMAN

Materiał: kamionka**Temperatura wypalania:** podwójne wypalanie w temperaturze 850°C i 1290°C

Nie do stosowania w piekarniku/salamandrze.

Można stosować w mikrofalach.

Zaleca się używanie delikatnych detergentów w przemysłowych zmywarkach.



Talerz na pieczywo
B5116200B
160 x 15 mm/8 szt.



Talerz deserowy
B5116201B
210 x 15 mm/8 szt.



Talerz M
B5116202B
240 x 15 mm/8 szt.



Talerz L
B5116203B
270 x 15 mm/8 szt.



Talerz głęboki S
B5116204B
160 x 40 mm/8 szt.



Talerz głęboki M
B5116205B
190 x 40 mm/8 szt.



Talerz głęboki L
B5116206B
210 x 40 mm/8 szt.



NOWOŚĆ Talerz głęboki XL
B5116227
230 x 40 mm/4 szt.



Miska S 100 ml
B5116207B
90 x 40 mm/8 szt.



Miska M 200 ml
B5116208B
110 x 45 mm/8 szt.



Miska L 300 ml
B5116209B
130 x 50 mm/8 szt.



Miska XL 600 ml
B5116211B
150 x 65 mm/8 szt.



Filizanka 100 ml 65 x 50 mm
ze spodkiem 130 mm
B5116224B 8 szt.



Filizanka 130 ml 80 x 60 mm
ze spodkiem 130 mm
B5116222B 8 szt.



Filizanka 230 ml 95 x 70 mm
ze spodkiem 160 mm
B5116223B 8 szt.



Kubek 300 ml
B5118228B
90 x 85 mm/8 szt.



Talerz do przystawek S
B5116218B
250 x 150 x 15 mm/4 szt.



Talerz do przystawek L
B5116219B
355 x 170 x 20 mm/4 szt.



Talerzyk na oliwę
B5116225B
90 x 20 mm/8 szt.



Talerzyk na oliwę
B5116226B
160 x 20 mm/8 szt.

SERAX
COLLECTIONS

Cement Stone

Łącząc wodę, glinę i piasek, człowiek był w stanie wynaleźć zaprawę murarską, cement i beton. Te materiały są stałymi elementami naszego życia codziennego i naszych domów. Dlaczego więc nie wykorzystać ich w nowy, przewrotny sposób? Takie nowe zastosowanie dla tych nieprzetworzonych materiałów znalazł francuski projektant Frederick Gautier. Wykonane z kamionki i betonu talerze są hołdem jaki projektant złożył materiałom, które umożliwiły ludzkości przetrwanie. Każdy talerz jest niepowtarzalny i unikalny. Szorstkość i niedoskonałość materiału z którego są wykonane nadają im wyjątkowego charakteru i czynią je doskonałymi w swojej prymitywnej niedoskonałości.

Projektant: FREDERICK GAUTHIER

Produkt wykonany ręcznie

Materiał: kamionka i cement

Temperatura wypalania: 1250°C

Odporność na szok termiczny: 180°C

Można stosować w piekarniku i salamandrze (do 200°C)

Zaleca się używanie delikatnych detergentów w przemysłowych zmywarkach.

SERAX
COLLECTIONS

Miska biała 200 ml
B4919720 105 x 45 mm/8 szt.



Miska biała 600 ml
B4919721 150 x 60 mm/8 szt.



Talerz głęboki 900 ml
B4919722 210 x 45 mm/4 szt.



Miska szara 200 ml
B4919723 105 x 45 mm/8 szt.



Miska szara 600 ml
B4919724 150 x 60 mm/8 szt.



Talerz głęboki 900 ml
B4919725 210 x 45 mm/4 szt.



Miska czerwona 200 ml
B4919726 105 x 45 mm/8 szt.



Miska czerwona 600 ml
B4919727 150 x 60 mm/8 szt.



Talerz głęboki 900 ml
B4919728 210 x 45 mm/4 szt.



Talerz biały
B4917600 140 mm/8 szt.



Talerz biały
B4917601 200 mm/4 szt.



Talerz biały
B4917602 280 mm/4 szt.



Talerz brązowy
B4917603 140 mm/8 szt.



Talerz brązowy
B4917604 200 mm/4 szt.



Talerz brązowy
B4917605 280 mm/4 szt.



Talerz szary
B4917612 140 mm/8 szt.



Talerz szary
B4917613 200 mm/4 szt.



Talerz szary
B4917614 280 mm/4 szt.



Talerz czerwony
B4917615 140 mm/8 szt.



Talerz czerwony
B4917616 200 mm/4 szt.



Talerz czerwony
B4917617 280 mm/4 szt.

Glinka sama w sobie zainspirowała projektantkę Martinę Keirsebilck do zaprojektowania serii talerzy, misek i naczyń. Rezultatem jest DUSK, naczynia do serwowania w głębokim szarym kolorze połączonym z bielą. Kolor jest niekonwencjonalny, linie naczyń wyjątkowe, a wszystko to inspirowane i wymaga od użytkownika kreatywności w tworzeniu potraw.

Projektantka: MARTINA KEIRSEBILCK

Materiał: specjalna receptura gliniek

Temperatura wypalania: 1280°C

Odporność na szok termiczny: 200°C

Nie do stosowania w piekarniku/salamandrze.

Zaleca się używanie delikatnych detergentów w przemysłowych zmywarkach.



Talerz
B2414003 268 x 30 mm/8 szt.



Talerz
B2414002 205 x 25 mm/8 szt.



Talerz
B2414001 145 x 18 mm/8 szt.



Talerz
B2414004 310 x 30 mm/2 szt.



Talerz
B2414013 235 x 10 mm/4 szt.



Talerz
B2414007 255 x 29 mm/8 szt.



Talerz
B2414006 203 x 28 mm/8 szt.



Talerz
B2414005 110 x 25 mm/8 szt.



Miska XL 405 ml
B2414012 150 x 65 mm/8 szt.



Miska L 405 ml
B2414011 140 x 73 mm/8 szt.



Miska M 230 ml
B2414010 115 x 56 mm/8 szt.



Miska S 186 ml
B2414009 95 x 63 mm/8 szt.



Miska Double Use 840 ml
B2414016 175 x 35 mm/4 szt.



Miseczka Double Use 280 ml
B2414014 75 x 65 mm/12 szt.



Miseczka Double Use 310 ml
B2414015 90 x 50 mm/12 szt.



Miseczka 150 ml
B2414008 82 x 52 mm/8 szt.



Miseczka
B2414019 80 x 45 mm/8 szt.



Filiżanka do espresso 170 ml
B2414017 65 x 60 mm/6 szt.



Filiżanka do kawy 230 ml
B2414018 78 x 75 mm/6 szt.

SERAX
COLLECTIONS

Passe-Partout

Dzięki porcelanowej zastawie stołowej można tworzyć niezliczone efekty wizualne. I to nie tylko za pośrednictwem jedzenia ale również kolorystyki i kształtu. W linii Passe-Partout jest to możliwe dzięki kontrastowym białym i czarnym kolorom zewnętrznym. Prosty, neutralny design, oryginalnie podniesione i wykończone krawędzie stworzą ciekawą kombinację na stole.

Projektant: VINCENT VAN DUYSSEN

SERAX
COLLECTIONS**Materiał:** Porcelana**Temperatura wypalania:** 1300°C

Nie do stosowania w piekarniku/salamandrze

Zaleca się używanie delikatnych detergentów w przemysłowych zmywarkach.

Filiżanka do cappuccino
w całości szklwiona 200 ml**B6219114G** 85 x 60 mm/8 szt.Filiżanka do cappuccino
w całości szklwiona czarna 200 ml**B6219114GZ** 85 x 60 mm/8 szt.

Spodek matowy

B6219114S 136 x 23 mm/8 szt.Filiżanka do espresso
w całości szklwiona 135 ml**B6219115G** 70 x 57 mm/8 szt.Filiżanka do espresso
w całości szklwiona czarna 135 ml**B6219115GZ** 70 x 57 mm/8 szt.

Spodek matowy

B6219115S 123 x 23 mm/8 szt.

Kubek w całości szklwiony 330 ml

B6219116G 85 x 104 mm/8 szt.

Talerz szklwiony

B6219102GZ 180 x 25 mm/8 szt.

Talerz szklwiony

B6219104GZ 260 x 25 mm/4 szt.Dzbanuszek na mleko
bez uchwytu w całości szklwiony 125 ml**B6219117G** 62 x 71 mm/8 szt.Dzbanek na mleko
bez uchwytu w całości szklwiony 250 ml**B6219118G** 77 x 90 mm/8 szt.

Dzbanek na herbatę z sitkiem w całości szklwiony 900 ml

B6219123G	biały	120 x 133 mm/2 szt.
B6219123GZ	czarny	120 x 133 mm/2 szt.

W wykreowanej przez Piet Boon linii Base widać dbałość o szczegóły i zaangażowanie w dążeniu do zapewnienia perfekcji. Perfekcja w połączeniu z funkcjonalnością zaowocowała powstaniem pełnej wyrafinowania linii wysokiej jakości porcelany. Oryginalny kształt i elegancja zastawy Base inspiruje i tworzy wyjątkową atmosferę na każdym stole. Base jest jak puste płótno, baza dla każdego dania jakie tylko można sobie wyobrazić.

Projektakt: PIET BOON



Talerz z niskim rantem nieszkliwiony z zewnętrznej strony

B9214700	60 x 15 mm/8 szt.
B9214701	80 x 15 mm/8 szt.
B9214702	120 x 15 mm/8 szt.
B9214703	160 x 15 mm/4 szt.
B9214704	200 x 15 mm/4 szt.
B9214705	240 x 15 mm/4 szt.
B9214706	280 x 15 mm/4 szt.
B9214707	320 x 15 mm/4 szt.



Talerz ze średnim rantem nieszkliwiony z zewnętrznej strony

B9214708	120 x 30 mm/4 szt.
B9214709	160 x 30 mm/4 szt.
B9214710	200 x 30 mm/4 szt.
B9214711	240 x 30 mm/4 szt.
B9214712	280 x 30 mm/2 szt.
B9214713	320 x 30 mm/2 szt.



Talerz z wysokim rantem nieszkliwiony z zewnętrznej strony

B9214714	160 x 45 mm/4 szt.
B9214715	200 x 45 mm/4 szt.
B9214716	240 x 45 mm/4 szt.
B9214717	280 x 45 mm/4 szt.

Talerz ze średnim rantem w całości szklwiony

B9214708H	120 x 30 mm/4 szt.
B9214709H	160 x 30 mm/4 szt.
B9214710H	200 x 30 mm/4 szt.
B9214711H	240 x 30 mm/4 szt.
B9214712H	280 x 30 mm/2 szt.
B9214713H	320 x 30 mm/2 szt.

Talerz z wysokim rantem w całości szklwiony

B9214714H	160 x 45 mm/4 szt.
B9214715H	200 x 45 mm/4 szt.
B9214716H	240 x 45 mm/4 szt.
B9214717H	280 x 45 mm/4 szt.



Miska nieszkliwiona z zewnętrznej strony

B9214718	500 ml	120 x 60 mm/4 szt.
B9214719	900 ml	160 x 60 mm/4 szt.
B9214720	1,4 l	200 x 60 mm/2 szt.
B9214721	1,9 l	240 x 60 mm/2 szt.



Miska nieszkliwiona z zewnętrznej strony

B9214722	650 ml	120 x 75 mm/4 szt.
B9214723	1,5 l	160 x 75 mm/4 szt.
B9214724	1,9 l	200 x 75 mm/2 szt.



Miska nieszkliwiona z zewnętrznej strony

B9214725	120 x 90 mm/4 szt.
B9214726	160 x 90 mm/4 szt.
B9214727	200 x 90 mm/2 szt.

Miska w całości szklwiona

B9214718H	500 ml	120 x 60 mm/4 szt.
B9214719H	900 ml	160 x 60 mm/4 szt.
B9214720H	1,4 l	200 x 60 mm/2 szt.
B9214721H	1,9 l	240 x 60 mm/2 szt.



Filiżanka do espresso w całości szklwiona 100 ml

B9219728H	60 x 45 mm/4 szt.
------------------	-------------------



Filiżanka w całości szklwiona 280 ml

B9219729H	80 x 75 mm/4 szt.
------------------	-------------------



Kubek w całości szklwiony 350 ml

B9219730H	80 x 90 mm/4 szt.
------------------	-------------------



Spodek

B9219728S	90 x 15 mm/4 szt.
------------------	-------------------

Pasuje do B9219728H



Spodek

B9219729S	124 x 15 mm/4 szt.
------------------	--------------------

Pasuje do: B9219729H, B9219730H

Materiał: porcelana.

Temperatura wypalania: podwójne wypalanie w temperaturze 1310°C i 1180°C.

Odporność na szok termiczny: 180°C

Nie do stosowania w piekarniku/salamandrze.

Zaleca się używanie delikatnych detergentów w przemysłowych zmywarkach.

ID Fine

Marka ID Fine to produkt 50-letniego doświadczenia firmy Porser produkującej w nowoczesnym zakładzie w Kutahya w Turcji, gotowy do bycia wizytówką Szefów Kuchni, którzy łączą smaki i aromaty jak najlepszy Maestro. Nowy gracz na rynku porcelanowym wspiera się bogatą historią Porser sięgającą 1972 r. Jako firma rodzinna, w oczywisty sposób wyraża głęboką sympatię dla sztuki i rzemiosła ceramiki.

Ceramika turecka ma długą tradycję, a miasta takie jak Kütahya i Iznik są szczególnie znane z wyrobu ceramiki. Początki seldżuckiej ceramiki sięgają XI wieku, kiedy to pięknie zdobione, ręcznie malowane płytki ceramiczne zdobiły meczety, łaźnie oraz rezydencje prywatne. Dziś zabytkowe kafle można podziwiać w wielu tureckich meczetach, w tym w Błękitnym Meczecie w Stambule oraz w Zielonym Meczecie w Bursie.

ID Fine to nowa marka, która łączy tradycję z nowoczesnym designem i dba o najwyższą jakość i rzemiosło każdego produktu. ID Fine obiecuje Szefom Kuchni, którzy mówią "Definiuję dobre jedzenie", wyróżnić się w każdej sytuacji. Jesteśmy tutaj, aby dodać sygnaturę Szefa Kuchni jako cichy, ale potężny akompaniator – te słowa twórców marki ID Fine doskonale opisują misję firmy, nowego i z olbrzymim potencjałem gracza na rynku porcelany. Jak jeszcze mówi o sobie ID Fine? „Jesteśmy nową marką dla Szefów Kuchni, którzy odzwierciedlają swoją tożsamość w tradycyjnych recepturach, przekształcając znajome smaki swoim mistrzostwem, którzy tworzą i zamykają spektakularne kulinarne prezentacje. Proste i skromne jak płótno czekające na stanie się dziełem sztuki. Innowacyjne, ale ciche, jak glina pozostająca niewzruszona, aby przybrać formę. Wyjątkowe i ekskluzywne, jak odciski palców rzemieślnika go kształtującego. Nasze produkty odzwierciedlają tożsamość Szefa Kuchni przy każdym dotknięciu.” Taka właśnie jest porcelana od ID Fine.

Porcelite®

Vitrified Hotelware

Mocne połączenie jakości, wydajności i wartości – tak w prostych słowach można opisać markę Porcelite oferującą wszechstronne i ekonomiczne rozwiązania bez kompromisów. Ponadczasowa porcelana biała to doskonały wybór na bankiety, przyjęcia, konferencje i inne ważne uroczystości, które wymagają wyjątkowej oprawy. Ponadczasowe wzornictwo i wytrzymałość sprawiają, że biała porcelana Porcelite nie zawiedzie podczas intensywnego użytkowania na rynku hotelarskim i restauracyjnym. Nie bez wpływu na trwałość pozostaje fakt, że porcelana wytwarzana jest z gliny garncarskiej, kaolinu, skalenia i kwarcu, talerze, miski czy filiżanki pozostaną odporne i służyć będą przez lata. Elementy płaskie posiadają 5-letnią gwarancję na wyszczerbienia brzegów co dodatkowo sprawia, że markę Porcelite można obdarzyć pełnym zaufaniem.



ROBERT GORDON AUSTRALIA

POTTERS SINCE 1945

Od ponad 70 lat i przez trzy pokolenia, rodem z Australii Robert Gordon kreuje i produkuje wysokiej jakości ceramikę. Marka oznacza kunszt i kreatywność a zbudowana została na silnych podwalinach jakie daje poczucie dziedzictwa. Wciąż rozwijająca się marka, która z podekscytowaniem patrzy w przyszłość, tworzy swoje produkty z silnym naciskiem na innowacje i wzornictwo. Będąc synonimem jakości produkty porcelanowe są projektowane i opracowywane w Australii, a następnie przekazywane do produkcji w Chinach. Dbłość i kontrola nad procesem produkcyjnym powoduje, że australijska estetyka nie zostaje utracona.

Porcelana Robert Gordon jest naturalistyczna i piękna, doskonale sprawdzi się w wymagających warunkach intensywnego użytkowania w gastronomii. Jest wszechstronna i perfekcyjna dla różnych zastosowań, czy to będzie elegancki obiad, bufet śniadaniowy w hotelu czy przytulna kafejka. Kolekcje Robert Gordon nie zawiodą nawet tych najbardziej wymagających.



CLUB HOUSE

“coffee aroma not included”

Od ponad 30 lat Club House produkował w Azji wyroby porcelanowe dla najbardziej renomowanych europejskich firm, zapewniając doskonałą jakość i obsługę. Produkcję kubków z twardej porcelany skaleniowej przeznaczonych do palarni kawy rozpoczęła firma w 1992 roku i w ciągu ostatnich 10 lat odnotowała szybki i silny wzrost sprzedaży. Ten sukces spowodował podjęcie decyzji o skoncentrowaniu całej energii na tym biznesie, który jest obecnie podstawową działalnością marki Club House. Z ponad 7 milionami wyprodukowanych elementów rocznie Club House jest obecnie uważany za jednego z głównych europejskich producentów porcelanowych filiżanek dla przemysłu kawowego.

Firma z siedzibą we włoskim Castegnato (w prowincji Brescia) i magazynem o powierzchni 5000 m2 ponad 40% swej produkcji eksportuje na cały świat. Produkcja od ponad 15 lat w całości odbywa się w Chinach, w zakładach zaufanego chińskiego partnera. Jako dystrybutor profesjonalnych kubków kawowych na całym świecie, Club House nieustannie doskonali swoją ofertę i dba o jej ciągły rozwój.



ID Fine | Krema

NOWOŚĆ

Porcelana ID Fine to szeroki wybór wysokiej jakości naczyń, które z pewnością spełnią oczekiwania nawet najbardziej wymagających klientów. Uniwersalna porcelana KREMA w ciepłym kremowym kolorze to zastawa stołowa, która idealnie sprawdzi się w profesjonalnym lokalu gastronomicznym, a także w domu. Ta porcelana charakteryzuje się prostotą, elegancją i ponadczasowym designem.



* produkt nie objęty dożywotnią gwarancją na wyszczerbienia brzegów

* produkt nie objęty dożywotnią gwarancją na wyszczerbienia brzegów



111030 300 mm/6 szt. 111025 250 mm/12 szt. 111021 210 mm/12 szt.	121125 1,14 l, 250 mm/12 szt. 121122 770 ml, 220 mm/12 szt.	101030 300 mm/6 szt. 101027 270 mm/12 szt. 101025 250 mm/12 szt. 101021 210 mm/12 szt. 101017 170 mm/12 szt.	101123 230 mm/12 szt.
131125 250 mm/12 szt.	161028 280 mm/12 szt. 161025 255 mm/12 szt.	143037 370 x 240 mm/6 szt. 143033 330 x 210 mm/6 szt. 143028 280 x 180 mm/6 szt. 143023 230 x 150 mm/12 szt.	101280 2,8 l/1 szt.

322114 500 ml, 140 mm/12 szt. 322112 350 ml, 120 mm/12 szt.	322312 120 mm/12 szt.	324527 270 ml/12 szt. 324520 200 ml/12 szt. 324508 80 ml/12 szt.	
325230 300 ml/6 szt.	305030 300 ml/6 szt.	316215 150 ml/6 szt.	317040 400 ml/6 szt.
111519 190 mm/12 szt. Pasuje do 322312	111216 160 mm/12 szt. Pasuje do 324520, 324527	111212 120 mm/12 szt. Pasuje do 324508	

ID Fine | Mix&Match

NOWOŚĆ

Porcelana stołowa MIX&MATCH to talerze i miski o nieregularnych wzorach w odcieniach od jasnej szarości do ciemnego grafitu. Każde naczynie zostało wykonane metodą druku cyfrowego, co pozwala na uzyskanie najwyższej jakości grafiki i trwałości kolorów. Naczynia z pewnością przyciągną uwagę swoim nowoczesnym designem i będą idealnym dopełnieniem każdej aranżacji wnętrza. Kolorowe naczynia można ze sobą w dowolny sposób łączyć.



MIX&MATCH Vortex
Talerz płytki Coupe
2005/111030 300 mm/6 szt.



MIX&MATCH Vortex
Talerz płytki Coupe
2005/111025 250 mm/12 szt.



MIX&MATCH Vortex
Talerz płytki Coupe
2005/111021 210 mm/12 szt.



MIX&MATCH Brezza
Miska Coupe 1,14 l
2004/121125 250 mm/12 szt.



MIX&MATCH Brezza
Miska Coupe 770 ml
2004/121122 220 mm/12 szt.



MIX&MATCH Parete
Talerz na risotto 460 ml
2080/131129 290 mm/ 6 szt.



MIX&MATCH Pedra
Talerz na pastę 420 ml
2068/131125 250 mm/12 szt.



MIX&MATCH Vortex Miska Coupe 1,14 l
2005/121125 250 mm/12 szt.



MIX&MATCH Vortex Miska Coupe 770 ml
2005/121122 220 mm/12 szt.

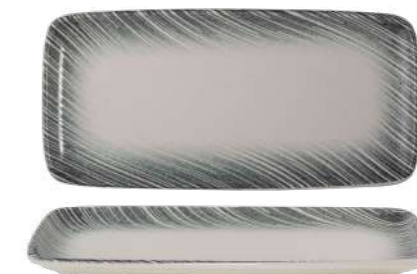

MIX&MATCH Thin Półmiskę prostokątny
20147/151635 350 x 160 mm/6 szt.

Ponadczasowa porcelana biała Porcelite przeznaczona jest na rynek hotelarski. Wytwarzana z gliny garncarskiej, kaolinu, skalenia i kwarcu porcelana jest niezwykle trwałym produktem dedykowanym do intensywnego użytkowania. Porcelana wypalana jest biskwitowo w temperaturze około 1000°C a następnie szkliwiona w temperaturze około 1300°C. Proces ten powoduje, że porcelana nie wchłania wilgoci a wysokiej jakości szkliwa są wyjątkowo twarde i odporne na zarysowania i osady zasadowe. Dodatkowym atutem porcelany Porcelite jest 5-letnia gwarancja na wyszczerbienia brzegów dla niektórych elementów.



Talerz płytki STANDARD

- 160631** 310 mm/6 szt.
- 160628** 280 mm/6 szt.
- 160626** 260 mm/6 szt.
- 160623** 230 mm/6 szt.
- 160621** 210 mm/6 szt.
- 160619** 190 mm/6 szt.
- 160617** 170 mm/6 szt.



Talerz płytki BANQUET

- 164930** 310 mm/6 szt.
- 164928** 280 mm/6 szt.
- 164926** 270 mm/6 szt.
- 164923** 230 mm/6 szt.
- 164920** 210 mm/6 szt.
- 164917** 170 mm/6 szt.



Talerz na pizzę

- 162932** 320 mm/6 szt.
- 162928** 280 mm/6 szt.



Półmisek owalny

- 112140** 400 mm/6 szt.
- 112136** 360 x 270 mm/6 szt.
- 112131** 300 x 235 mm/6 szt.
- 112124** 240 mm/6 szt.
- 112121** 210 mm/6 szt.



Talerz głęboki 480 ml

- 170625** 250 mm/6 szt.



Talerz do pasty

- 178230** 440 ml, 300 mm/6 szt.
- 178227** 300 ml, 270 mm/6 szt.



Bulionówka z uchwytem
360211 280 ml/6 szt.
Pasuje spodek 132116



Bulionówka
15182 400 ml/6 szt.
Pasuje spodek 132115



Salaterka 300 ml
367613 130 mm/6 szt.



Salaterka ukośna
368323 1,08 l, 230 mm/6 szt.
368317 450 ml, 170 mm/6 szt.



Filiżanka
310608 90 ml/6 szt.
Pasuje spodek 128114



Filiżanka
320618 180 ml/6 szt.
Pasuje spodek 138117



Filiżanka
320626 250 ml/6 szt.
Pasuje spodek 138117



Kubek
422143 450 ml/6 szt.
422137 340 ml/6 szt.



Filiżanka
312109 90 ml/6 szt.
Spodek
122112 120 mm/6 szt.



Filiżanka
322107 200 ml/6 szt.
Pasuje spodek 132116



Filiżanka
322125 250 ml/6 szt.
Pasuje spodek 132115



Filiżanka
322134 340 ml/6 szt.
Pasuje spodek 132115



Dzbanek na mleko 50 ml
370603 75 ml/6 szt.



Dzbanek na mleko
370623 230 ml/6 szt.
370614 140 ml/6 szt.



Cukiernica 250 ml
382125 90 mm/6 szt.



Spodek
132116 150 mm/6 szt.
Pasuje do 322107, 360211, 320626, 320618



Spodek
132115 160 mm/6 szt.
Pasuje do 322134, 322125, 15182



Spodek
128114 120 mm/6 szt.
Pasuje do 310608



Spodek
138117 170 mm/6 szt.
Pasuje do 320626, 320618

Storm

Z nieukrywają przyjemnością przedstawiamy linię Storm, piękną i naturalistyczną porcelaną autorstwa Roberta Gordona. Szeroki asortyment w skład którego wchodzi wytlaczane talerze, miski, miseczki i akcesoria daje linię nie tylko pełną, ale i unikalną. Neutralny, reaktywny kolor glazury i wyjątkowe wykończenie powodują, że żadne dwa elementy tej zaprojektowanej w Australii porcelany nie będą dokładnie takie same. Również intensywność koloru każdego naczynia będzie się nieco różnić. Każdy talerz czy miska będą stanowić doskonałe tło dla podawanych potraw. Naczynia tej linii mogą być dowolnie mieszane z drugą wersją kolorystyczną porcelany o nazwie Pier.



Przed kodem produktu podaj symbol wzoru

6124



Talerz
RG015 267 mm/6 szt.



Talerz
RG009 232 mm/12 szt.



Talerz
RG017 190 mm/12 szt.



Talerz Organic
RG095 280 mm/12 szt.
RG096 235 mm/24 szt.
RG097 190 mm/24 szt.



Talerz płytki
RG090 270 mm/6 szt.
RG091 230 mm/12 szt.
RG093 160 mm/12 szt.



Miska 567 ml
RG094 160 x 45 mm/12 szt.



Miska 1,93 l
RG006 289 mm/6 szt.



Miska 1,14 l
RG004 228 mm/12 szt.



Miska głęboka 1,02 l
RG007 200 mm/12 szt.



Talerz Coupe
RG010 184 mm/12 szt.

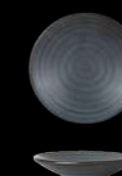

Talerz Coupe
RG001A 127 mm/24 szt.



Talerz prostokątny
RG018 380 x 178 mm/6 szt.
RG019 255 x 152 mm/6 szt.



Przed kodem produktu podaj symbol wzoru

6124



Taca okrągła
RG002 165 mm/24 szt.



Taca okrągła z wysokim rantem 547 ml
RG003 165 x 38 mm/24 szt.



Naczynie 303 ml
RG099 130 mm/12 szt.



Naczynie na przyprawę 70 ml
RG012 81 mm/24 szt.



Naczynie z rączką 256 ml
RG014 102 mm/24 szt.



Naczynie z rączką 303 ml
RG008 133 mm/12 szt.



Kokilka 180 ml
RG005A 85 mm/24 szt.



Kokilka sztaplowana 52 ml
RG098 64 mm/36 szt.



Naczynie na oliwę 57 ml
RG011 98 x 85 mm/24 szt.



Naczynie na sos 28,5 ml
RG013 67 x 60 mm/24 szt.



Dzbanuszek na mleko
RG029 170 ml/12 szt.



Kubek 334 ml
RG016 85 x 98 mm/24 szt.



Filiżanka do espresso
RG023 85 ml/12 szt.



Filiżanka
RG026 327 ml/12 szt.
RG025 256 ml/12 szt.



Spodek
RG027 154 mm/12 szt.
RG024 127 mm/12 szt.
RG027 pasuje do RG025, RG026
RG024 pasuje do RG023



**ROBERT
GORDON**
AUSTRALIA
POTTERS SINCE 1945

Pier

Naturalistyczna i unikalna porcelana Pier zaprojektowana przez Roberta Gordona to druga obok Storm wersja kolorystyczna talerzy, misek i akcesoriów o tej samej fakturze i kształtach. Wypalana w wysokiej temperaturze porcelana jest niezwykle wytrzymała, więc sprawdzi się w każdym, nawet najtrudniejszych warunkach i najruchliwszych punktach na mapie gastronomicznej. Zarówno naczynia w kolorze Pier jak i Storm mają wyraźne wykończenia, które same w sobie są oszałamiające i mogą być dowolnie mieszane tak, aby stworzyć niezapomnianą kompozycję na każdym stole.

Przed kodem produktu podaj symbol wzoru

6121

**ROBERT
GORDON**
AUSTRALIA
POTTERS SINCE 1945



Talerz
RG015 267 mm/6 szt.



Talerz
RG009 232 mm/12 szt.



Talerz
RG017 190 mm/12 szt.



Talerz Organic
RG095 280 mm/12 szt.
RG096 235 mm/24 szt.
RG097 190 mm/24 szt.



Talerz płytki
RG090 270 mm/6 szt.
RG091 230 mm/12 szt.
RG093 160 mm/12 szt.



Miska 567 ml
RG094 160 x 45 mm/12 szt.



Miska 1,93 l
RG006 289 mm/6 szt.



Miska 1,14 l
RG004 228 mm/12 szt.



Miska głęboka 1,02 l
RG007 200 mm/12 szt.



Talerz Coupe
RG010 184 mm/12 szt.



Talerz Coupe
RG001 127 mm/24 szt.



Talerz prostokątny
RG018 380 x 178 mm/6 szt.
RG019 255 x 152 mm/6 szt.

Przed kodem produktu podaj symbol wzoru

6121



Taca okrągła
RG002 165 mm/24 szt.



Taca okrągła z wysokim rantem 547 ml
RG003 165 x 38 mm/24 szt.



Naczynie 303 ml
RG099 130 mm/12 szt.



Naczynie na przyprawę 70 ml
RG012 81 mm/24 szt.



Naczynie z rączką 256 ml
RG014 102 mm/24 szt.



Naczynie z rączką 303 ml
RG008 133 mm/12 szt.



Kokilka 180 ml
RG005 85 mm/24 szt.



Kokilka sztaplowana 52 ml
RG098 64 mm/36 szt.



Naczynie na oliwę 57 ml
RG011 98 x 85 mm/24 szt.



Naczynie na sos 28,5 ml
RG013 67 x 60 mm/24 szt.



Dzbanuszek na mleko
RG029 170 ml/12 szt.



Kubek 334 ml
RG016 85 x 98 mm/24 szt.



Filiżanka do espresso
RG023 85 ml/12 szt.



Filiżanka
RG026 327 ml/12 szt.
RG025 256 ml/12 szt.



Spodek
RG027 154 mm/12 szt.
RG024 127 mm/12 szt.
RG027 pasuje do RG025, RG026
RG024 pasuje do RG023

Dodaj rustykalnego uroku prezentacji na stole dzięki linii Aztec. Wyjątkowa kolekcja zawiera produkty o swobodnych kształtach i ciemnej reaktywnej glazurze, które pozwolą wykazać się szefowi kuchni. Metalizowany, półmatowy wygląd nadaje linii oryginalności. Naczynia mienia się żelaznymi i miedzianymi odcieniami, idealna prezentacja dla charakterystycznych dań lub nieformalnych posiłków.



Talerz prezentacyjny
C73336 310 mm/6 szt.
C73338 270 mm/6 szt.



Talerz do serwowania
C73337 350 mm/2 szt.
C73334 270 mm/6 szt.



Talerz obiadowy
C73327 270 mm/6 szt.
C73335 210 mm/6 szt.
C73315 150 mm/6 szt.



Talerz do pasty
C73358 250 mm/6 szt.



Miska na zupę/płatki 425 ml
C73225 150 mm/6 szt.



Miseczka 60 ml
C73330 90 mm/6 szt.



Dip 55 ml
C73307 70 mm/6 szt.



Miska płytka
C73320 850 ml, 200 mm/6 szt.
C73314 480 ml, 140 mm/6 szt.
C73312 340 ml, 120 mm/6 szt.



Taca prostokątna
C73331 300 x 230 mm/6 szt.
C73332 250 x 190 mm/6 szt.



Dzbanek na mleko bez uchwyty 140 ml
C73339 90 mm/6 szt.

CLUB HOUSE

„coffee aroma not included”

Gardenia, Giacinto czy Rosa to linie filiżanek typowo kawowych, dedykowanych na rynek gastronomiczny. Każdy kto profesjonalnie zajmuje się kawą wie, że filiżanka typowo kawowa musi mieć odpowiednią grubość ścianek i dna, tak, aby utrzymać temperaturę napoju. Natomiast kształt ma wydobywać aromat kawy i podkreślać jej smak. Nowoczesny design linii Club House łączy geometryczne i eleganckie linie zewnętrzne z owalnym wnętrzem filiżanek co pozwala wzmocnić i uwypuklić aromat kawy. Filiżanki Club House wykonane są z gliny garncarskiej, kaolinu, skalenia i kwarcu. Dzięki temu są na tyle twarde i wytrzymałe, że doskonale sprawdzają się na wymagającym rynku gastronomicznym.



CLUB HOUSE

„coffee aroma not included”

Gardenia



espresso

GARDENIA filiżanka 65 ml ze spodkiem
CH22-OB 62 x 57 mm/6/48 szt.



cappuccino

GARDENIA filiżanka 205 ml ze spodkiem
CH22LT-OB 93 x 74 mm/6/48 szt.



latte

GARDENIA filiżanka 285 ml ze spodkiem
CH22LLT-OB 98 x 86 mm/6/36 szt.

Giacinto



espresso

GIACINTO filiżanka 65 ml ze spodkiem
MJ01-OB 57 x 56 mm/6/48 szt.



cappuccino

GIACINTO filiżanka 220 ml ze spodkiem
MJ01L-OB 90 x 66 mm/6/48 szt.



latte

GIACINTO filiżanka 300 ml ze spodkiem
MJ01LL-OB 100 x 75 mm/6/36 szt.

Giacinto Black Matte

NOWOŚĆ



espresso

GIACINTO BLACK MATTE filiżanka 65 ml ze spodkiem
MJ01-OB 57 x 56 mm/6/48 szt.

NOWOŚĆ



cappuccino

GIACINTO BLACK MATTE filiżanka 220 ml ze spodkiem
MJ01L-OB 90 x 66 mm/6/48 szt.

NOWOŚĆ



latte

GIACINTO BLACK MATTE filiżanka 300 ml ze spodkiem
MJ01LL-OB 100 x 75 mm/6/36 szt.

Rosa



espresso

ROSA filiżanka 65 ml ze spodkiem
CH68-OB 66 x 51 mm/6/48 szt.



cappuccino

ROSA filiżanka 165 ml ze spodkiem
CH08L-OB 87 x 60 mm/6/48 szt.



latte

ROSA filiżanka 300 ml ze spodkiem
CH08LL-OB 107 x 64 mm/6/36 szt.

ARCOROC

Opal.
SHARING MATTER

Opal to materiał opatentowany przez ARC International.



Doskonała odporność na wstrząsy mechaniczne, długotrwała odporność przed zadrapaniem nożem, 3 razy bardziej wytrzymały niż porcelana hotelowa.



Odporność termiczna przy wahańach do 130°C. Trwała powierzchnia i wzór - odporny na wypłowienie.



0% porowatości gwarantuje ochronę przed rozwojem bakterii, spełnia standardy HACCP.



Przyjazny dla środowiska, podlega recyklingowi.

ARCOROC

Baril

Opal.
SHARING MATTER

NOWOŚĆ



Zastawa z OPALU od Bormioli Rocco wykonana jest z lekkiego i wytrzymałego szkła hartowanego mlecznego lub kolorowego. Gładka, łatwa w czyszczeniu i suszeniu powierzchnia ma stylowy połysk, dodatkowo nie szkodzi jej ani mycie w zmywarce, ani kuchenka mikrofalowa, nie osadzają się też na niej mikroorganizmy i bakterie.

- Wysoka odporność na uderzenia i pęknięcia gwarantuje dłuższą żywotność, redukuje potrzebę częstej wymiany naczyń.
- Do trzech razy bardziej odporne od tradycyjnej porcelany.
- Wysoka odporność na szok termiczny sprawia, że produkty są doskonale zarówno do systemów z podgrzewaniem talerzy, jak również z ich schładzaniem. Naczynia wytrzymują zmiany temperatury nawet do 130°C, wyjęte z piekarnika mogą być włożone do zimnej wody.
- Naczynia z opalu utrzymują temperaturę posiłków tak samo dobrze jak naczynia porcelanowe, przy tej samej grubości.
- Bezpieczne do kuchenki mikrofalowej i intensywnego mycia w zmywarce.
- Brak porowatości, a tym samym całkowita higiena przez cały okres użytkowania produktu.



Filiżanka
Q3631 90 ml/6/24 szt.



Filiżanka
Q3632 190 ml/6/24 szt.



Filiżanka
Q3634 250 ml/6/24 szt.



Kubek
Q3630 290 ml/6/24 szt.



Spodek
Q3636 120 mm/6/24 szt.
Pasuje do Q3631



Spodek
Q3635 140 mm/6/24 szt.
Pasuje do Q3632



Spodek
Q6147 154 mm/6/24 szt.
Pasuje do Q3630, Q3634

ARCOROC

Restaurant



ARCOROC



Hoteliere talerz płytki
N6393 258 mm/6/12 szt.



Talerz głęboki 690 ml
22514 225 mm/6/24 szt.



Talerz płytki
P3972 252 mm/6/12 szt.
22522 235 mm/6/24 szt.
29337 225 mm/6/24 szt.
22530 195 mm/6/24 szt.
22506 155 mm/6/24 szt.



Heat System talerz płytki
E6776 230 mm/6/24 szt.



Półmisek owalny
P3970 320 x 230 mm/6/12 szt.



Półmisek owalny
P3967 290 x 210 mm/6/12 szt.



Bulionówka z uchwytem
28891 310 ml/6/24 szt.



Spodek
22712 153 mm/6/36 szt.
pasuje do 28891
22720 140 mm/6/48 szt.
pasuje do: 25269, 22837



Filizanka
25269 220 ml/12/48 szt.
22837 190 ml/12/48 szt.



Salaterka z rantem
25293 160 mm, 275 ml/6/36 szt.
25285 120 mm, 110 ml/6/36 szt.



Salaterka z rantem
43315 170 mm, 1,1 l/6/36 szt.
43317 140 mm, 480 ml/6/36 szt.
43319 120 mm, 315 ml/6/36 szt.



Salaterka 520 ml
50061 160 mm/6/24 szt.



Salaterka 510 ml
17144 132 mm/6/36 szt.



Rawierka 280 ml
55391 140 x 90 mm/6/24 szt.



Kubek
18316 290 ml/6/36 szt.
36140 250 ml/6/36 szt.

ARCOROC

Evolution

Opal.
SHARING MATTER



ARCOROC

Everyday

Opal.
SHARING MATTER

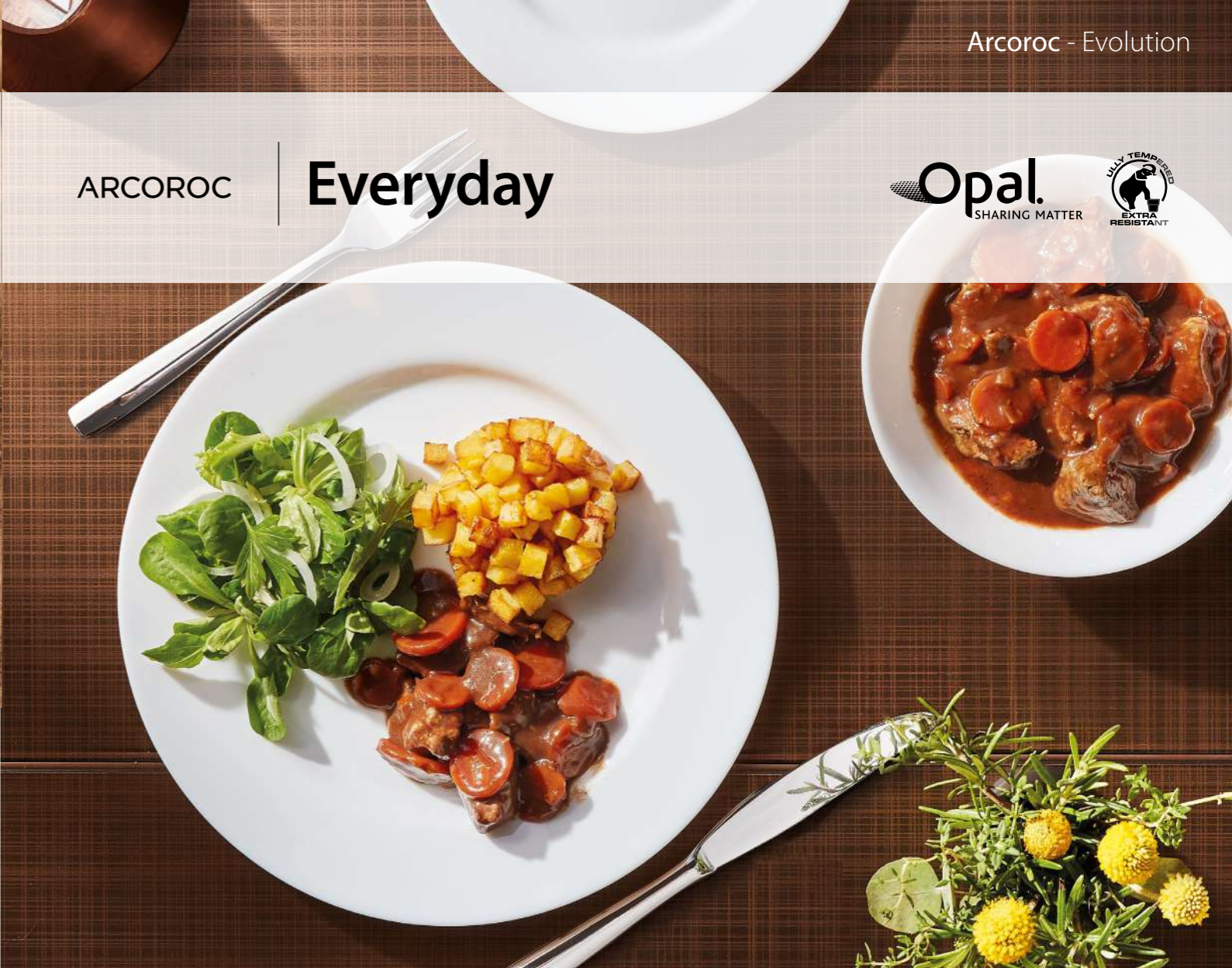

Talerz płytki
N9360 270 mm/6/24 szt.
N9361 250 mm/6/24 szt.
N9362 190 mm/6/24 szt.



Talerz głęboki 780 ml
N9411 200 mm/6/24 szt.



Talerz na pizzę
L2810 320 mm/6/12 szt.



Talerz na stek
L2811 300 x 260 mm/6/12 szt.



Talerz na burgera
L2804 280 x 230 mm/6/24 szt.
L2808 215 x 190 mm/6/24 szt.



Talerz głęboki 1,2 l
P0447 260 mm/12 szt.



Talerz na pastę 1,15 l
L2805 285 mm/6/12 szt.



Miska 750 ml
N9395 145 x 79 mm/4/24 szt.
Pojemność użytkowa 500 ml



Talerz płytki
H9859 265 mm/6/24 szt.
G0564 240 mm/6/24 szt.
G0565 190 mm/6/24 szt.



Talerz głęboki 650 ml
G0563 220 mm/6/24 szt.



GRANGUSTO talerz
4.10712 320 x 18 mm/12 szt.
4.10711 270 x 18 mm/12 szt.
4.10714 210 x 18 mm/12 szt.



Miska
N9365 1 l, 180 x 75 mm/6/12 szt.
N9396 400 ml, 125 x 55 mm/6/36 szt.
N9397 190 ml, 95 x 46 mm/6/36 szt.



Kubek
63391 300 ml/6/36 szt.



Filizanka
G2725 280 ml/6/24 szt.
Spodek do G2725
G2722 160 mm/6/48 szt.



Filizanka
H7795 220 ml/6/24 szt.
Spodek do H7795
1526 140 mm/6/72 szt.



Salaterka 330 ml
H4122 120 mm/6/24 szt.



Talerz płytki
P4366 310 mm/4 szt.
N8244 273 mm/6/24 szt.
D6890 245 mm/6/36 szt.
D6887 195 mm/6/36 szt.
D6886 155 mm/6/36 szt.



Talerz głęboki 670 ml
D6889 225 mm/6/36 szt.



Salaterka 460 ml
D6878 130 mm/6/36 szt.



Salaterka 565 ml
D6883 160 mm/8/48 szt.



Miska
D6881 240 mm, 2,5 l/6 szt.
D6882 180 mm, 1,05 l/6/12 szt.



Półmisek owalny
D6877 350 x 260 mm/4/16 szt.
D6891 290 x 210 mm/4/16 szt.



Salaterka 340 ml
D6884 120 mm/6/36 szt.



Kubek
D6880 290 ml/6/36 szt.



Bulionówka z uchwytem
D6879 300 ml/6/24 szt.



Rawierka
D6885 220 x 140 mm/6/36 szt.



Filizanka
D6922 280 ml/6/36 szt.
D6921 220 ml/6/36 szt.

Spodek
D6926 160 mm/6/48 szt.
D6925 140 mm/6/48 szt.



Talerz obiadowy
4.02810FN 255 mm/6 szt.



Talerz głęboki
4.02811FN 235 mm/6 szt.



Talerz deserowy
4.02812FN 200 mm/6 szt.



Salaterka 510 ml
4.02886FP 136 x 70 mm/4 szt.



Salaterka 345 ml
4.02882FN 124 x 54 mm/6 szt.



Filizanka 235 ml ze spodkiem
4.02837SD 6 szt.
filizanka 105,3 x 76,4 mm
spodek 160 mm

ARCOROC

Brush

Opal.
SHARING MATTER



Talerz płytki niebieski
P3945 252 mm/6/12 szt.
48926 235 mm/6/24 szt.
49150 195 mm/6/24 szt.
48932 155 mm/6/24 szt.



Talerz płytki zielony
P3948 252 mm/6/12 szt.
49041 235 mm/6/24 szt.
49142 195 mm/6/24 szt.
49115 155 mm/6/24 szt.



Talerz płytki żółty
P3951 252 mm/6/12 szt.
49117 235 mm/6/24 szt.
49139 195 mm/6/24 szt.
49118 155 mm/6/24 szt.



Talerz płytki pomarańczowy
P3949 252 mm/6/12 szt.
49120 235 mm/6/24 szt.
49138 195 mm/6/24 szt.
49122 155 mm/6/24 szt.



Talerz głęboki niebieski 690 ml
54759 225 mm/6/24 szt.



Talerz głęboki zielony 690 ml
54754 225 mm, 690 ml/6/24 szt.



Talerz głęboki żółty 690 ml
54757 225 mm/6/24 szt.



Talerz głęboki pomarańczowy 690 ml
54753 225 mm/6/24 szt.



Filizanka niebieska
C3781 190 ml/12/48 szt.



Filizanka zielona
C3779 190 ml/12/48 szt.



Filizanka żółta
C3780 190 ml/12/48 szt.



Filizanka pomarańczowa
C3782 190 ml/12/48 szt.

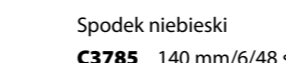

Spodek niebieski
C3785 140 mm/6/48 szt.

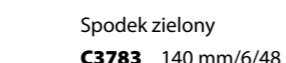

Spodek zielony
C3783 140 mm/6/48 szt.

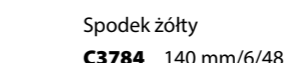

Spodek żółty
C3784 140 mm/6/48 szt.

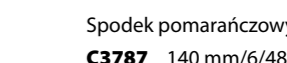

Spodek pomarańczowy
C3787 140 mm/6/48 szt.



Kubek niebieski
54736 250 ml/6/36 szt.



Kubek zielony
54734 250 ml/6/36 szt.



Kubek żółty
54735 250 ml/6/36 szt.



Kubek pomarańczowy
54719 250 ml/6/36 szt.



Salaterka niebieska 315 ml
C3777 120 mm/6/36 szt.



Salaterka zielona 315 ml
C3775 120 mm/6/36 szt.



Salaterka żółta 315 ml
C3776 120 mm/6/36 szt.



Salaterka pomarańczowa 315 ml
C3778 120 mm/6/36 szt.



Salaterka niebieska 510 ml
54699 132 mm/6/36 szt.



Salaterka zielona 510 ml
54700 132 mm/6/36 szt.



Salaterka żółta 510 ml
54704 132 mm/6/36 szt.



Salaterka pomarańczowa 510 ml
54557 132 mm/6/36 szt.



Natura



Talerz płytki zielony
4.15512.169 235 mm/6/24 szt.



Talerz płytki żółty
4.15512.170 235 mm/6/24 szt.



Talerz płytki czerwony
4.15512.171 235 mm/6/24 szt.

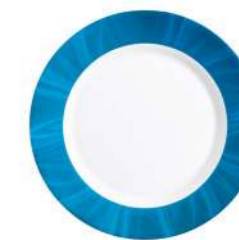

Talerz płytki niebieski
4.15512.172 235 mm/6/24 szt.



Talerz płytki zielony
4.15513.169 195 mm/6/24 szt.



Talerz płytki żółty
4.15513.170 195 mm/6/24 szt.



Talerz płytki czerwony
4.15513.171 195 mm/6/24 szt.



Talerz płytki niebieski
4.15513.172 195 mm/6/24 szt.



Talerz głęboki zielony
4.05882.169 230 ml/6/24 szt.



Talerz głęboki żółty
4.05882.170 230 ml/6/24 szt.



Talerz głęboki czerwony
4.05882.171 230 ml/6/24 szt.



Talerz głęboki niebieski
4.05882.172 230 ml/6/24 szt.



Kubek zielony
5.30350.169 250 ml/12 szt.



Kubek żółty
5.30350.170 250 ml/12 szt.



Kubek czerwony
5.30350.171 250 ml/12 szt.



Kubek niebieski
5.30350.172 250 ml/12 szt.

Naczynia z poliwęglanu

- Wykonane z nietłukącego się poliwęglanu, odporne na plamy, zapachy i zdrapania.
- Szorstka powierzchnia talerzy na sałaty i dania obiadowe sprzyja długotrwałemu użytkowaniu.
- Idealne dla szkół, stołówek, placówek służby zdrowia.
- Kubki z możliwością ustawienia warstwowego można również personalizować.



Talerz płytki biały
725CWNR/148 184 mm



Talerz płytki beżowy
725CWNR/133 184 mm



Talerz niebieski biały
725CWNR/401 184 mm



Talerz płytki biały
65CWNR/148 165 mm



Talerz płytki beżowy
65CWNR/133 165 mm



Talerz niebieski biały
65CWNR/401 165 mm



Miska biała 452 ml
50CW/148 133 mm



Miska beżowa 452 ml
50CW/133 133 mm



Miska niebieska 452 ml
50CW/401 133 mm



Miska biała 494 ml
150CW/148 133 mm



Miska beżowa 494 ml
150CW/133 133 mm



Miska niebieska 494 ml
150CW/401 133 mm



Kubek biały 239 ml
75CW/148 103 x 80 mm



Kubek beżowy 239 ml
75CW/133 103 x 80 mm



Kubek niebieski 239 ml
75CW/401 103 x 80 mm



Kubek biały 288 ml
96CW/148 106 x 95 mm



Kubek beżowy 288 ml
96CW/133 106 x 95 mm



Kubek niebieski 288 ml
96CW/401 106 x 95 mm



Pokrywa z poliwęglanu do talerzy
o średnicy 24-25 cm
9011CW/152



Pokrywa z poliwęglanu do talerzy
o średnicy 27-28 cm
1101CW/152



Pokrywa z poliwęglanu do talerzy
o średnicy 30-31 cm
1202CW/152



Talerz głęboki biały
90SPCW/148 229 mm



Talerz głęboki beżowy
90SPCW/133 229 mm



Talerz głęboki niebieski
90SPCW/401 229 mm



Talerz płytki biały
10CWNR/148 254 mm



Talerz płytki beżowy
10CWNR/133 254 mm



Talerz płytki niebieski
10CWNR/401 254 mm



Talerz płytki biały
9CWNR/148 229 mm



Talerz płytki beżowy
9CWNR/133 229 mm



Talerz płytki niebieski
9CWNR/401 229 mm



Talerz płytki biały
825CWNR/148 210 mm



Talerz płytki beżowy
825CWNR/133 210 mm



Talerz płytki niebieski
825CWNR/401 210 mm



Naczynia do zapiekania



Naczynie do zapiekania 170 ml
EH1008 85 x 70 mm/6 szt.



Naczynie do zapiekania 150 ml
EH1009 90 x 60 mm/6 szt.



Naczynie do zapiekania 250 ml
EH1010 100 x 60 mm/6 szt.



Naczynie creme brulee 150 ml
EH1013 130 x 35 mm/6 szt.



Naczynie owalne do zapiekania szare 600 ml
EH123207 205 x 140 x 50 mm/4 szt.



Pokrywa/podstawa szara
EH123208 210 x 150 x 12 mm/8 szt.
Pasuje do: EH123207, EH133207



Naczynie do zapiekania 700 ml
EH9649 220 x 145 mm/3 szt.



Naczynie do zapiekania 1,55 l
EH9650 300 x 190 mm/3 szt.



Naczynie do zapiekania 2,7 l
EH9652 365 x 235 mm/3 szt.



Naczynie owalne do zapiekania grafitowe 600 ml
EH133207 205 x 140 x 50 mm/4 szt.



Pokrywa/podstawa grafitowa
EH133208 210 x 150 x 12 mm/8 szt.
Pasuje do: EH133207, EH123207

DOSTĘPNE KOLORY

Przed kodem produktu podaj odpowiedni symbol koloru. Np. **EH111008** dla naczynia w kolorze białym.



Można używać w salamandrach



Można myć w zmywarkach (2000 Cykli)



Można używać w kuchenkach mikrofalowych



Naczynie okrągłe do zapiekania 180 ml
15402 95 mm/12 szt.



Naczynie okrągłe do zapiekania 110 ml
15401 80 mm/12 szt.



Naczynie okrągłe do zapiekania 70 ml
15400 65 mm/12 szt.



Naczynie owalne do zapiekania
15422 280 x 140 mm/4 szt.



Naczynie owalne do zapiekania
15421 250 x 135 mm/4 szt.



Naczynie owalne do zapiekania
15420 220 x 115 mm/4 szt.



Naczynie owalne do zapiekania 1,03 l
11310321 340 x 190 mm/6 szt.



Naczynie owalne do zapiekania 185 ml
11300318 200 x 110 mm/24 szt.



Naczynie owalne do zapiekania 360 ml
11330319 245 x 135 mm/24 szt.



Naczynie okrągłe do zapiekania 780 ml
11310317 215 mm/12 szt.



Naczynie okrągłe do zapiekania 540 ml
11300316 190 mm/12 szt.



Naczynie okrągłe do zapiekania 185 ml
11330191 165 mm/36 szt.



Naczynie okrągłe do zapiekania
N3295 110 mm/12 szt.



Naczynie okrągłe do zapiekania
N3165 280 mm/6 szt.



Naczynie owalne do zapiekania
N3083 320 x 200 mm/6 szt.
N3567 290 x 170 mm/6 szt.

LAVA
cast iron

Podane inaczej



Żeliwny platter na drewnianej prostokątnej podstawie
LV HRC HP 2233 AS 258 IR
25,1 x 36,3 x 2,7 cm



Owalne naczynie żeliwne 0,45 l z drewnianą podstawą
LV ECO O TV 2114 K4
17 x 27 x 5 cm



Owalne naczynie żeliwne i żeliwny platter na drewnianej prostokątnej podstawie (bez naczynka na sos) 0,23 l
LV ECO HP 1219 T13 K44 PR
24 x 39,5 cm



Żeliwne naczynie do serwowania na drewnianej podstawie 2,29 l
LV ECO GT 2632 T4 K4
26 x 32 x 3,5 cm



Bukowa podstawa do naczyń żeliwnych
LV AS 106 BE
18 x 1 cm

Żeliwny talerz na drewnianej podstawie 0,18 l
LV HRC 015 AS 550
Talerz - 18 x 25 cm
Drewniana podstawa bukowa - 28 x 39,5 cm
Bez naczynek na sosy



FLOWER POT miseczka melaminowa na sos 40 ml
84472 6 x 3,5 cm
Pasuje do LV ECO HP 1219 T13 K44 PR,
LV HRC 015 AS 550



CASUAL miseczka melaminowa na sos 40 ml
83798 6 x 3,7 cm
Pasuje do LV ECO HP 1219 T13 K44 PR,
LV HRC 015 AS 550



Casserole okrągłe, żeliwne 0,76 l
LV Y TC 14 K2/BLU
15 x 19 x 7,5 cm



Casserole okrągłe, żeliwne 0,76 l
LV Y TC 14 K2/OR
15 x 19 x 7,5 cm



Casserole okrągłe, żeliwne 0,76 l
LV Y TC 14 K2/RE
15 x 19 x 7,5 cm



Casserole okrągłe, żeliwne 0,76 l
LV Y TC 14 K2/GR
15 x 19 x 7,5 cm



Mini patelnia okrągła, żeliwna 0,4 l
LV Y TV 16 K0/BLU
Ø 16 cm, z uchwytem 34,5 x 4,6 cm



Mini patelnia okrągła, żeliwna 0,4 l
LV Y TV 16 K0/OR
Ø 16 cm, z uchwytem 34,5 x 4,6 cm



Mini patelnia okrągła, żeliwna 0,4 l
LV Y TV 16 K0/RE
Ø 16 cm, z uchwytem 34,5 x 4,6 cm



Mini patelnia okrągła, żeliwna 0,4 l
LV Y TV 16 K0/GR
Ø 16 cm, z uchwytem 34,5 x 4,6 cm



BURGER & FRIES kosz do serwowania burgera i frytek/ziemniaków z miejscem na 2 miseczki na sos
40604 39,5 x 20 x 11 cm



Miseczka melaminowa na sos 50 ml
83781 7 x 3,7 cm
Pasuje do 40604



Deska do serwowania dębowa OAK z miejscem na naczynko 9,5 cm
808
Deska - 25 x 37 x 2 cm
Pasuje snackholder 40601



BRICKIE naczynie do serwowania dań w kształcie kielni, stal nierdzewna, drewniana rączka, czerni
40681 23,5 x 15,5 x 12,5 cm



Dwuelementowa deska do serwowania, akacja i łupek
810 26 x 18 x 2 cm, uchwyt 8 cm



Dwuelementowa deska do serwowania, akacja i łupek
811 33 x 20 x 2 cm, uchwyt 8 cm



Deska do serwowania drewno oliwne
1022 39,5 x 21 x 2,5 cm



Deska do serwowania drewno oliwne
1021 35,5 x 18,5 x 2 cm



Płyty łupek



SLATE płyta prostokątna
996 45 x 30 cm x 6 - 9 mm



SLATE płyta okrągła
999 38 cm x 6 - 9 mm
998 33 cm x 6 - 9 mm
969 28 cm x 6 - 9 mm
968 22 cm x 6 - 9 mm



SLATE płyta kwadratowa
995 30 x 30 cm x 6 - 9 mm
994 25 x 25 cm x 6 - 9 mm

Slate



Zestaw stojak drewniany składany + 2 płyty SLATE GN 1/2 i GN 1/3
958 36,5 x 34 cm

Snackholder



Snackholder
40600 8 x 17,5 x 11 cm



Snackholder
40601 9 x 18,5 x 13 cm
Pasuje do 808



Snackholder
40620 9 x 19 x 11 cm



Snackholder
40621 10,5 x 26 x 17,5 cm

SZKŁO

ARCOROC

Już od sześćdziesięciu lat Arcoroc tworzy unikalne, trwałe i praktyczne szkło poczynając od klasycznych szklaneczek poprzez wyrafinowane linie kieliszków, eleganckie karafki aż po różnorodne szkło koktajlowe czy deserowe. Dzięki ciągłemu poszukiwaniu kompleksowych rozwiązań jest dziś partnerem dla największych hoteli, restauracji czy barów na całym świecie.



Proces hartowania zapewnia wyjątkową trwałość bez zwiększenia grubości szkła. Hartowanie szkła zwiększa jego odporność na wstrząsy mechaniczne aż pięciokrotnie.



Hartowane szkło jest odporne na wstrząsy termiczne, prosto z piekarnika można je włożyć do zimnej wody.



Szkło Arcoroc gwarantuje bezpieczeństwo użytkowania. Rozbite szkło rozpada się na tępe fragmenty.



Wierni swojej misji i pasji do tworzenia rzeczy wyjątkowych, Arc International wykreował markę Chef & Sommelier. Markę dla koneserów, która koncentruje się na liniach produktów dedykowanych smakowaniu wyjątkowego wina i wyśmienitego jedzenia.

Kolekcje tworzone są w innowacyjnych technologiach przy wsparciu centrów badawczych. Zanim trafią do wymagającego odbiorcy, muszą uzyskać aprobatę panelu ekspertów branżowych. Wszystkie kolekcje Chef & Sommelier odzwierciedlają charakterystyczne dla tej marki cechy to jest: innowacyjność, rzeczowa wiedza i zmysłowa przyjemność.

Krysta EXTRA STRONG CRYSTAL GLASS



SUPER TRWAŁOŚĆ

Centrum Badań Arc opracowało materiał krystaliczny (Krysta), łącząc niebywałą wytrzymałość materiału z wyjątkową finezją. Brzeg kieliszka o grubości 1 mm jest 30% bardziej wytrzymały niż inne standardowe szkło krystaliczne dostępne na rynku. Delikatna nóżka o średnicy około 6 mm jest dwukrotnie bardziej wytrzymała na wstrząsy mechaniczne.



PEŁNA PRZEZROCYSTOŚĆ

Krysta jest najczystszy i najbardziej transparentnym szkłem dostępnym na rynku.

Perfekcyjna przezroczystość zawdzięczana jest sztuce doboru komponentów, jakości piasku i wysokiej temperaturze wytwarzania.



DŁUGOTRWAŁY BLASK

Charakterystyczny blask szkła Krysta utrzymuje się nawet przez 2 000 cykli zmywania.



PERFEKCYJNY DŹWIĘK

Najlepszej jakości składniki szkła Krysta nadają mu brzmienie najwyższej klasy kryształów.

Urok szkła Krysta to unikalny blask i doznania dźwiękowe.



"Effervescence Plus" jest technologią, która rozwija najdelikatniejsze nawet musowanie, ciesząc zarówno oczy jak i kubki smakowe...



Drop Control używany na szyjce karafki zapobiega kapaniu i sprawia, że serwowanie wina jest bardziej poprawne. Drop Control jest całkowicie niewidoczny i nie zmienia jakości wina.



Kieliszki Chef & Sommelier mają niezwykle cienkie brzegi, co umożliwia optymalny komfort podczas smakowania, a jednocześnie są wyjątkowo wytrzymałe dzięki materiałowi Krysta.

Luigi Bormioli
ITALY

Luigi Bormioli to rodzinna włoska firma założona w 1946 roku. Marka reprezentuje unikatowy włoski design dedykowany zarówno do domu jak i do gastronomii, połączony z najnowszymi technologiami. Kieliszki, szklanki, karafki, butelki z oferty Luigi Bormioli zachwycają elegancją, klasycznym, ponadczasowym stylem oraz idealnymi proporcjami. Estetyka to jednak nie wszystko! To, co wpływa na wyjątkowość oferty tej włoskiej firmy, to zastosowane technologie gwarantujące doskonały połysk, kryształiczną przezroczystość oraz dużą wytrzymałość.

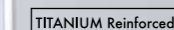

Udoskonalenie produkcyjne dążące do wzmocnienia i utwardzenia trzonu kieliszka, znacznie zwiększające odporność trzonu na otarcia, zarysowania poprzez zastosowanie tytanu. Jest to pierwsza tego typu technologia wzmacniająca trzony kieliszków, zwiększająca ich odporność na złamanie o 140%! Powłoka nakładana jest bezpośrednio na trzon kieliszka, pierwsze takie rozwiązanie na świecie, opatentowane i niezwykle efektywne.



Technologia SON.hyx opatentowana została w laboratorium Luigi Bormioli już kilkanaście lat temu. Szkło kryształowe, które nie zawiera żadnych metali ciężkich posiada doskonałe właściwości chemiczne, optyczne i mechaniczne. O 37,5% większa odporność krawędzi kieliszków i szklanek. O 105% większa odporność na uderzenia. O 98% większa odporność stopki kieliszka na skręcenie. Po ponad 4000 cykli zmywania szkło jest nadal idealnie przejrzyste i pełne blasku.



Bormioli Rocco to ceniony na całym świecie włoski producent szkła, którego historia sięga 1825 roku. Doświadczenie i możliwości technologiczne pozwalają firmie nieustannie się rozwijać, aby móc proponować swoim klientom szeroką gamę produktów, które we włoskim stylu wzbogacą każdy stół, bufet czy bar. Bormioli ma w swoim portfolio olbrzymią gamę produktów wśród których znajdziemy kieliszki, szklanki, karafki czyli szkło klasy premium, a także słoiki i słoiczki do przechowywania żywności, butelki, szkło dekoracyjne i wiele więcej.



CRYSTAL GLASS

Szkło tego typu znane jest również jako nieolowany kryształ. Posiada podobne właściwości jak kryształ pod względem jasności i brzmienia, ale nie zawiera ołowiu i jest znacznie lżejsze. Najlepszy poziom neutralności szkła i maksymalny blask.



KROSNO
BRILLIANCE IN GLASS SINCE 1923

KROSNO to synonim najwyższej jakości od 1923 roku. Jeden z największych producentów szkła użytkowego w Polsce jest cenionym dostawcą na ponad 60 światowych rynków. Unikatowość asortymentu to rezultat 100 lat historii rzemiosła, słynącego z dbałości o każdy detal. KROSNO idzie z duchem czasu nie zapominając o tradycji. Dynamicznie rozwija swój dział produkcji ręcznej oraz maszynowej, zatrudnia mistrzów w swoim fachu: projektantów i rzemieślników a do produkcji wykorzystuje nowoczesne narzędzia i technologie.

Marka KROSNO zabiera użytkowników do świata, w którym wyrafinowanie, piękno i jakość są najważniejszymi wartościami. Tworzy niepowtarzalne szkło o różnorodnym przeznaczeniu: do alkoholi, napojów, serwowania potraw, a także szkło dekoracyjne i prezentowe. Marka niezmiennie inspirowana jest życiem nowoczesnych ludzi, ale nie zapomina o historii i tradycji. Pomysł czerpane są z różnorodności otaczających miejsc i osób. Cennymi wartościami pozostaje prostota i minimalizm, dzięki czemu projekty KROSNA są doskonałym uzupełnieniem aranżacji wnętrza o różnym charakterze. Linie szkła KROSNO powstają w hucie w Krośnie, zarówno te tworzone w tradycyjny, ręczny sposób, jak i te powstające z udziałem maszyn.





Meravigliosi



TITANIUM Reinforced



Kieliszek do wina
Cabernet/Merlot 700 ml
12731/01
101 x 243 mm, 6/24 szt.
Kosz CAMBRO - 16S958



Kieliszek do wina
Sangiovese/Chianti 550 ml
12732/01
93 x 227 mm, 6/24 szt.
Kosz CAMBRO - 20S900



Kieliszek do wina
Chardonnay/Tocai 450 ml
12733/01
88 x 216 mm, 6/24 szt.
Kosz CAMBRO - 20S900



Kieliszek do wina
Sauternes/Riesling 350 ml
12734/01
80 x 203 mm, 6/24 szt.
Kosz CAMBRO - 25S800



Kieliszek do szampana 400 ml
12735/01
78 x 245 mm, 6/24 szt.
Kosz CAMBRO - 30S958



Kieliszek do szampana 210 ml
13108/01
67 x 210 mm, 6/24 szt.
Kosz CAMBRO - 36S800



Kieliszek do szampana 300 ml
12738/01
107 x 148 mm, 6/24 szt.
Kosz CAMBRO - 16S534



Szklanka wysoka 570 ml
12767/01
86 x 140 mm, 6/24 szt.
Kosz CAMBRO - 25S534



Szklanka niska 450 ml
12766/01
91 x 99 mm, 6/24 szt.
Kosz CAMBRO - 20S418



Kieliszek do wina XXL 850 ml
08988/06
109 x 275 mm, 6/12 szt.
Kosz CAMBRO - 16S1058



Kieliszek do wina 590 ml
08960/06
96 x 253 mm, 6/12 szt.
Kosz CAMBRO - 20S958



Kieliszek do wina 460 ml
08961/06
89 x 240 mm, 6/24 szt.
Kosz CAMBRO - 20S958



Kieliszek do wina 350 ml
08962/06
82 x 230 mm, 6/24 szt.
Kosz CAMBRO - 25S900



Kieliszek do szampana 320 ml
08959/06
75 x 260 mm, 6/24 szt.
Kosz CAMBRO - 30S1114

Magnifico



TITANIUM Reinforced

Kieliszki - Open Up



Open Up

Open Up to gama współcześnie i rewolucyjnie zaprojektowanych kieliszków, które zapewniają pijącym wino nieporównywalne smakowe doznania. Odpowiednie do degustowania wszystkich typów młodych win (jako "młode" wino można zdefiniować 1-3 letnie białe wino i 1-5 letnie czerwone). Różne modele wachlarza Open Up zaspokajają większość odmian i typów wina produkowanego na całym świecie.

Kątowa czasza zapewnia wyjątkowe otwarcie aromatów wina. Gdy kieliszek jest napełniony do kątowego zagięcia, a wino jest wirowane wokół szkła, jego molekuly rozpadają się w kontakcie ze szklanymi ściankami, co pozwala by młode wino w pełni ujawniło swoje smaki. Wirowane wino przylega do czaszy, co zapewnia większy kontakt między winem a kieliszkiem. Kąt pozwala na napełnienie kieliszka odpowiednią ilością wina, a duża powierzchnia napowietrzania i zamknięte brzegi ułatwiają koncentrację aromatów.

Kieliszki wykończone niezwykle cienkim rantem: 0,9 mm (Sheer Rim).



CZY WIESZ, ŻE?

Kształt kieliszków Open Up tworzy „efekt karafki”, ponieważ wino jest napowietrzane szybciej. Część wypukła (1) buduje aromaty, które następnie są koncentrowane w części wklęsłej (2). Po kilku minutach w kieliszku, kwas i taniny zostają złagodzone, co umożliwia smakowanie nawet najmłodszych win.

Kieliszki - Sublym



Sublym

Linia Sublym to połączenie perfekcyjnie wyważonego kielicha i smukłej nóżki co doda elegancji na każdym stole. Kieliszki wykonane z opracowanego przez ARC materiału krystalicznego Krysta, dedykowane są delektowaniu się różnymi rodzajami wina.

Kieliszki cechuje niezwykle cienki brzeg, który czyni je idealnymi do degustowania win. Wykonane ze szkła Krysta, posiadają niezrównaną wytrzymałość, blask i przezroczystość.

Dodatkowo kieliszek do szampana Sublym został wykonany w najnowszej technologii Effervescence Plus.

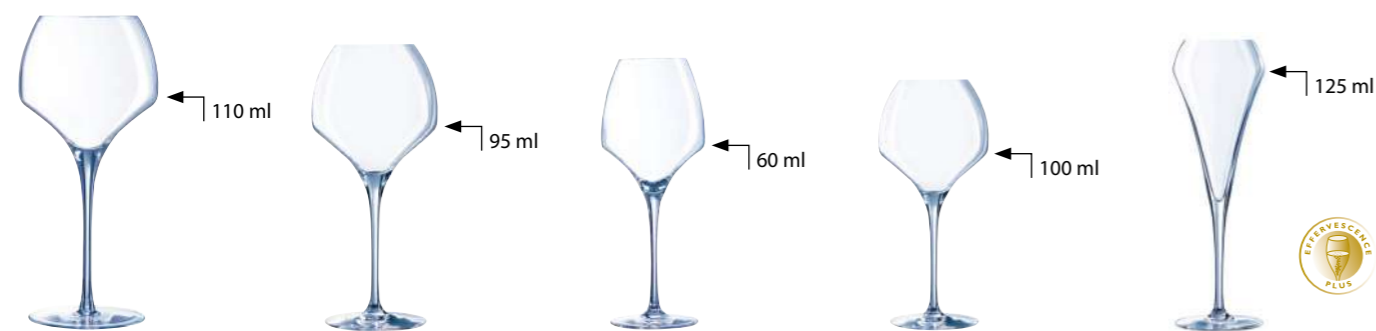

Kieliszek do wina 550 ml
U1013
107 x 233 mm, 6/24 szt.
Kosz CAMBRO - 16S900

Kieliszek do wina 470 ml
U1012
103 x 226 mm, 6/24 szt.
Kosz CAMBRO - 16S900

Kieliszek do wina 400 ml
U1011
91 x 231 mm, 6/24 szt.
Kosz CAMBRO - 20S900

Kieliszek do wina 370 ml
U1010
96 x 211 mm, 6/24 szt.
Kosz CAMBRO - 20S800

Kieliszek do szampana 200 ml
U1051
74 x 234 mm, 6/24 szt.
Kosz CAMBRO - 30S958

Dzięki dość szerokiej czaszy i stożkowej górnej części, ten kieliszek zwiększa cechy bogatych w taniny win takich jak Cabernet czy Merlot i zachowuje aromatyczne bogactwo młodych win.

Charakterystyczny kształt tego kieliszka wybitnie podkreśla aromat czerwonych jagód i wzmacnia wina z delikatnych, wyszukanych i mięsistych winogron, jak Pinot Noir i Zinfandel. Pozwala ujawnić się subtelnym i jedwabistym taniom i skierowuje wino na przednią część języka, gdzie rozkwitają jego owocowe aromaty.

Ten unikalny kształt oferuje różnorodność przy szerokim wyborze win, takich jak czerwone, z niezbyt dużą zawartością taniny czy kwasowości, a także białych win produkowanych z Sauvignon. Wydłużona czasza i delikatnie stożkowy brzeg zapewniają doskonałą równowagę, gdy kieliszek koncentruje aromaty i kieruje wino na środek języka.

Wyjątkowe cechy gładkich i świeżych win takich jak Chardonnay są z łatwością wydobyte w tym kieliszku. Otwarta góra i ostry kąt dolnych ścianek pozwalają ujawnić się aromatowi świeżego masła, często obecnemu w tej winorośli, jak również skierować wino na środek i na boki języka, zapewniając doskonałą równowagę pomiędzy kwasowym i owocowym smakiem.

Do stylu tego kieliszka najbardziej pasują szampan i wina musujące. Należy go napełnić do talii, gdzie duża płaszczyna umożliwi napowietrzenie. Aromaty są doskonale skoncentrowane dzięki stożkowej górnej części, podczas gdy podstawa jest starannie wyprofilowana, by uwolnić delikatne bąbelki. Charakterystyczny kształt kieliszka umożliwia skierowanie wina na środek języka, by docenić pełnię smaków.



Kieliszek do wina 550 ml
N1744
92 x 260 mm, 6/12 szt.
Kosz CAMBRO - 20S1058

Kieliszek do wina 450 ml
N1739
87 x 250 mm, 6/12 szt.
Kosz CAMBRO - 25S958

Kieliszek do wina 350 ml
L2761
81 x 230 mm, 6/24 szt.
Kosz CAMBRO - 25S900

Kieliszek do wina 250 ml
L2609
72 x 207 mm, 6/24 szt.
Kosz CAMBRO - 36S800

Kieliszek do szampana 210 ml
L2762
70 x 240 mm, 6/24 szt.
Kosz CAMBRO - 36S958



NOWOŚĆ

Kieliszek Ballon 600 ml
N4742
111 x 229 mm, 6/12 szt.
Kosz CAMBRO - 16S900



NOWOŚĆ

Pokal do wody 350 ml
N5368
81 x 177 mm, 6/24 szt.
Kosz CAMBRO - 25S738



Cabernet

Każde smakowe doświadczenie odnajdzie swój doskonały kieliszek w linii Cabernet.

Cabernet to szeroka kolekcja kieliszków na nóżce zaprojektowana do smakowania najlepszych win. Modele Cabernet występują w różnych rozmiarach i trzech różnych kształtach: tulipana, balonu i liry. Te kształty i cienki brzeg kieliszków wzmacniają subtelność aromatów i smaki wina.

Kieliszki wykończone niezwykle cienkim rantem: 1,2 mm (Sheer Rim).



CABERNET TULIPE

Ponadczasowy kształt tulipana powoduje, że kieliszki dedykowane są do smakowania zarówno czerwonych jak i białych win. Podstawa czaszy sprzyja napowietrzaniu wina, podczas gdy węższa górna część gwarantuje koncentrację aromatów dla profesjonalnego doświadczenia smakowego.



Cabernet



NOWOŚĆ

Kieliszek do wina 750 ml
D0795
101 x 255 mm, 6/12 szt.
Kosz C&MBRO - 16S958



Kieliszek do wina 580 ml
46888
94 x 230 mm, 6/24 szt.
Kosz C&MBRO - 20S900



Kieliszek do wina 470 ml
46961
88 x 220 mm, 6/24 szt.
Kosz C&MBRO - 20S900



Kieliszek do wina 350 ml
46973
81 x 203 mm, 6/24 szt.
Kosz C&MBRO - 25S800



Kieliszek do wina 250 ml
46978
72 x 180 mm, 6/24 szt.
Kosz C&MBRO - 36S738



Kieliszek do szampana 240 ml
D0796
70 x 235 mm, 6/24 szt.
Kosz C&MBRO - 36S900
Kieliszek do szampana 160 ml
48024
70 x 225 mm, 6/24 szt.
Kosz C&MBRO - 36S900

Cabernet

NOWOŚĆ Cabernet Ballon



Pokal do wody 470 ml
G3570
81 x 188 mm, 6/24 szt.
Kosz C&MBRO - 25S738



Kieliszek do wina 700 ml
46981
113 x 221 mm, 6/24 szt.
Kosz C&MBRO - 9S958



Kieliszek do wina 580 ml
47026
106 x 209 mm, 6/24 szt.
Kosz C&MBRO - 16S800



Pokal do wody 400 ml
G3573
81 x 167 mm, 6/24 szt.
Kosz C&MBRO - 25S638



Kieliszek do wina 470 ml
47017
99 x 196 mm, 6/24 szt.
Kosz C&MBRO - 16S738



Kieliszek do wina 350 ml
47019
91 x 182 mm, 6/24 szt.
Kosz C&MBRO - 20S738



Inventa



Kieliszek do wina 640 ml

3.20750
93 x 225 mm, 6/24 szt.
Kosz CAMBRO - 20S900

Kieliszek do wina 500 ml

3.20751
87,5 x 212 mm, 6/24 szt.
Kosz CAMBRO - 20S800

Kieliszek do wina 420 ml

3.20752
82 x 200 mm, 6/24 szt.
Kosz CAMBRO - 25S800

Kieliszek do szampana 215 ml

3.20754
66 x 212 mm, 6/24 szt.
Kosz CAMBRO - 36S800

Kieliszek do szampana 305 ml

3.20757
101 x 165 mm, 6/12 szt.
Kosz CAMBRO - 16S638

Nexo



Kieliszek do wina 555 ml

3.65748
92 x 216 mm, 6/24 szt.
Kosz CAMBRO - 20S900

Kieliszek do wina 478 ml

3.65749
87 x 208 mm, 6/24 szt.
Kosz CAMBRO - 25S800

Kieliszek do wina 378 ml

3.65751
81 x 200 mm, 6/24 szt.
Kosz CAMBRO - 25S800

Kieliszek do szampana 262 ml

3.65752
68 x 225 mm, 6/24 szt.
Kosz CAMBRO - 36S900

Szklanka niska 360 ml

1.80802
82 x 95 mm, 6/12 szt.
Kosz CAMBRO - 25S418



Vina

V. Juliette



Kieliszek do ginu 700 ml
N2760
113 x 195 mm, 6/12 szt.
Kosz CAMBRO - 9S800



Kieliszek Splendid 580 ml
P7908
106 x 209 mm, 6/24 szt.
Kosz CAMBRO - 16S800



Kieliszek do wina 580 ml
L3605
94 x 230 mm, 6/24 szt.
Kosz CAMBRO - 20S900



Kieliszek do wina 480 ml
L1348
88 x 219 mm, 6/24 szt.
Kosz CAMBRO - 20S800



Kieliszek do wina 360 ml
L1349
81 x 202 mm, 6/24 szt.
Kosz CAMBRO - 25S800



Kieliszek do wina 500 ml
N5993 92 x 217 mm, 6/24 szt.
Kosz CAMBRO - 20S900



Kieliszek do wina 400 ml
N4907 86 x 206 mm, 6/24 szt.
Kosz CAMBRO - 25S800



Kieliszek do wina 300 ml
N5163 79 x 188 mm, 6/24 szt.
Kosz CAMBRO - 30S800



Kieliszek do wina 260 ml
L1967
72 x 180 mm, 6/24 szt.
Kosz CAMBRO - 36S738



Kieliszek do szampana 190 ml
L1351
70 x 225 mm, 6/24 szt.
Kosz CAMBRO - 36S900



Szklanka wysoka 360 ml
L1346
76 x 121 mm, 6/24 szt.
Kosz CAMBRO - 30S434



Szklanka niska 340 ml
L1347
90 x 84 mm, 6/24 szt.
Kosz CAMBRO - 20S318



Kieliszek do szampana 230 ml
N5082 69 x 218 mm, 6/24 szt.
Kosz CAMBRO - 36S900



Szklanka wysoka 400 ml
N5994 88 x 110 mm, 6/24 szt.
Kosz CAMBRO - 20S418



Szklanka niska 350 ml
N5995 94 x 83 mm, 6/24 szt.
Kosz CAMBRO - 20S318



Savoie

Princesa



Versailles

Elegance



Kieliszek do wina 350 ml
50463
 84 x 183 mm, 6/48 szt.
 Kosz CAMBRO - 25S738



Kieliszek do wina 420 ml
P4000
 89 x 212 mm, 6/24 szt.
 Kosz CAMBRO - 20S800



Kieliszek do wina 310 ml
J4158
 81 x 197 mm, 6/48 szt.
 Kosz CAMBRO - 25S800



Kieliszek do wina 230 ml
J4159
 75 x 174 mm, 6/24 szt.
 Kosz CAMBRO - 30S638



Kieliszek do wina 720 ml
N1041 100 x 245 mm, 6/24 szt.
 Kosz CAMBRO - 16S958



Kieliszek do wina 310 ml
50143
 81 x 180 mm, 6/36 szt.
 Kosz CAMBRO - 25S738



Kieliszek do wina 245 ml
37405
 74 x 165 mm, 12/48 szt.
 Kosz CAMBRO - 30S638



Kieliszek do wina 190 ml
37413
 69 x 153 mm, 12/48 szt.
 Kosz CAMBRO - 36S534



Kieliszek do wina 240 ml
27778
 74 x 152 mm, 12/48 szt.
 Kosz CAMBRO - 30S638



Kieliszek do szampana 170 ml
27810
 61 x 170 mm, 12/48 szt.
 Kosz CAMBRO - 49S638



Kieliszek do szampana 150 ml
P3999
 61 x 196 mm, 6/24 szt.
 Kosz CAMBRO - 49S638



Szklanka niska Elisa 230 ml
J4591
 73 x 82 mm, 6/24 szt.
 Kosz CAMBRO - 36S318



Kieliszek do wina 360 ml
G1483
 65 x 212 mm, 6/24 szt.
 Kosz CAMBRO - 36S800



Kieliszek do wina 275 ml
G1509
 60 x 192 mm, 6/24 szt.
 Kosz CAMBRO - 49S800



Kieliszek do szampana 170 ml
37298
 57 x 175 mm, 12/48 szt.
 Kosz CAMBRO - 49S800



Kieliszek do wódki 65 ml
37264
 48 x 113 mm, 12/48 szt.
 Kosz CAMBRO - 49S434



Modern



Kieliszek do wina 600 ml
F57C997060001010
100 x 252 mm, 4 szt.
Kosz CAMBRO - 16S958



Kieliszek do wina 480 ml
F57C997048001010
98 x 222 mm, 4 szt.
Kosz CAMBRO - 20S900



Pokal do wody 330 ml
F57C997033001010
81 x 160 mm, 4 szt.
Kosz CAMBRO - 25S638

Blended



Szklanka wysoka 350 ml
F689535035025000
71 x 145 mm, 6 szt.
Kosz CAMBRO - 36S534



Szklanka niska 250 ml
F689535025033000
80 x 90 mm, 6 szt.
Kosz CAMBRO - 25S318



Pure



Kieliszek do wina 350 ml
FKMA357035022000
82 x 199 mm, 6 szt.
Kosz CAMBRO - 25S800



Kieliszek do wina 250 ml
FKMA357025017010
74 x 189 mm, 6 szt.
Kosz CAMBRO - 30S800



Kieliszek do szampana 170 ml
FKMA357017011010
62 x 210 mm, 6 szt.
Kosz CAMBRO - 49S800



Kieliszek do wódki 35 ml
F573729003511000
52 x 100 mm, 6 szt.
Kosz CAMBRO - 49S434

Harmony



Pokal do wody 330 ml
F579270033001010
82 x 153 mm, 6 szt.
Kosz CAMBRO - 25S534





TITANIUM Reinforced



Kieliszek do wina czerwonego 400 ml
11284/01 80 x 220 mm, 4/24 szt.
Kosz CAMBRO - 25S900



Kieliszek do wina białego 280 ml
11285/01 75 x 206 mm, 4/24 szt.
Kosz CAMBRO - 30S800



Kieliszek do szampana 210 ml
11283/01 70 x 235 mm, 4/24 szt.
Kosz CAMBRO - 36S900



Kieliszek do ginu 600 ml
12943/02 107 x 201 mm, 4/16 szt.
Kosz CAMBRO - 16S800



Szklanka wysoka 360 ml
10826/01 64 x 155 mm, 6/24 szt.
Kosz CAMBRO - 36S534



Szklanka niska 335 ml
10823/01 82,5 x 97 mm, 6/24 szt.
Kosz CAMBRO - 25S418



Kieliszek Retro Fizz 260 ml
12940/02 97 x 157 mm, 4/16 szt.
Kosz CAMBRO - 20S638



Kieliszek Vintage Cocktail 250 ml
12992/02 75 x 195 mm, 4/24 szt.
Kosz CAMBRO - 30S800



Kieliszek do martini 260 ml
10951/01 113 x 185 mm, 4/16 szt.
Kosz CAMBRO - 9S800



OPTICA Kieliszek do koniaku 465 ml
13192/02 95 x 127 mm, 4/24 szt.
Kosz CAMBRO - 20S434



Karafka 700 ml
11313/04 82 x 282 mm, 1/6 szt.



TITANIUM Reinforced



America'20s



Kieliszek do ginu 745 ml
1.22128 109 x 226, 6/12 szt.
Kosz CABBRO - 16S900



Kieliszek do martini 245 ml
1.22142 107 x 185 mm, 6/12 szt.
Kosz CABBRO - 16S738



Kieliszek do matini 155 ml
1.22144 93,5 x 157 mm, 6/24 szt
Kosz CABBRO - 20S638



Kieliszek Cocktail 220 ml
1.22137 98 x 160 mm, 6/24 szt.
Kosz CABBRO - 20S638



Kieliszek do koniaku 650 ml
1.22147 107 x 164,5 mm, 6/12 szt.
Kosz CABBRO - 16S638



Szklanka wysoka 490 ml
1.22141 73,5 x 162 mm, 6/12 szt.
Kosz CABBRO - 30S638



Szklanka wysoka 400 ml
1.22143 68 x 158 mm, 6/24 szt.
Kosz CABBRO - 36S638



Szklanka niska 370 ml
1.22139 88 x 92 mm, 6/36 szt.
Kosz CABBRO - 20S318

America'20s



Kieliszek Fizz 275 ml
1.22150 107 x 140 mm, 6/24 szt.
Kosz CABBRO - 16S534



Kieliszek Nick&Nora 140 ml
1.22145 76 x 158,5 mm, 6/24 szt.
Kosz CABBRO - 30S638



Kieliszek Cocktail 250 ml
1.22129 78 x 202 mm, 6/12 szt.
Kosz CABBRO - 30S800



Kieliszek Cordial 80 ml
1.22146 56 x 150 mm, 6/24 szt.
Kosz CABBRO - 49S638



Szklanka niska 300 ml
1.22138 83,5 x 83,5 mm, 6/24 szt.
Kosz CABBRO - 25S318



Szklanica barmańska 790 ml
1.22149 108 x 160 mm, 1/6 szt.
Kosz CABBRO - 16S638



Kieliszek do alkoholi 80 ml
1.22148 45 x 80 mm, 6/36 szt.
Kosz CABBRO - 49S318



Broadway

NOWOŚĆ



Kieliszek 250 ml
Q7932 89 x 188 mm, 6/24 szt.
Kosz CAMBRO - 205738



Kieliszek do ginu 580 ml
P8821 107 x 195 mm, 6/12 szt.
Kosz CAMBRO - 165738



Kieliszek do martini 210 ml
P8795 118 x 155 mm, 6/12 szt.
Kosz CAMBRO - 95638



Kieliszek do martini 250 ml
P8796 115 x 138 mm, 6/12 szt.
Kosz CAMBRO - 95638



Szklanka wysoka 380 ml
L7255 75 x 145 mm, 6/24 szt.
Kosz CAMBRO - 305638



Szklanka wysoka 280 ml
L7256 67,5 x 134 mm, 6/24 szt.
Kosz CAMBRO - 365534



Szklanka niska 300 ml
L7254 85 x 91 mm, 6/24 szt.
Kosz CAMBRO - 255318



Kieliszek 50 ml
L7253 49 x 60 mm, 6/24 szt.
Kosz CAMBRO - 495318

Mixology



TITANIUM Reinforced



Kieliszek do ginu 800 ml
12464/01 119 x 205 mm, 6/12 szt.
Kosz CAMBRO - 95800



Kieliszek do martini 215 ml
12459/01 104 x 172 mm, 6/24 szt.
Kosz CAMBRO - 165638



Kieliszek Cocktail 225 ml
12460/01 95 x 140 mm, 6/24 szt.
Kosz CAMBRO - 205534



Kieliszek Nick&Nora 150 ml
12671/01 68,6 x 147 mm, 6/24 szt.
Kosz CAMBRO - 365534



Kieliszek do koniaku 465 ml
12724/01 96,7 x 127 mm, 6/12 szt.
Kosz CAMBRO - 205434

Diamante



TITANIUM Reinforced



Kieliszek do szampana 220 ml
12759/01 70 x 236 mm, 4/24 szt.
Kosz CAMBRO - 365900



Szklanka niska 380 ml
12769/01 83 x 96 mm, 4/24 szt.
Kosz CAMBRO - 255418



ARCOROC - Brixton



Szklanka wysoka 450 ml
P9411 82 x 157 mm, 6/12 szt.
Kosz CAMBRO - 25S638



nowość

Szklana wysoka Tubo 310 ml
Q8947 68 x 156 mm, 6/12 szt.
Kosz CAMBRO - 36S638



Szklanka niska 350 ml
P9067 87 x 112 mm, 6/24 szt.
Kosz CAMBRO - 25S434



Szklanka niska 300 ml
P4188 86 x 96 mm, 6/12 szt.
Kosz CAMBRO - 25S418

Bormioli Rocco - Este



Szklanka wysoka 490 ml
6.66228 84 x 157 mm, 6/12 szt.
Kosz CAMBRO - 25S638



Szklanka wysoka 300 ml
6.66227 72 x 140 mm, 6/24 szt.
Kosz CAMBRO - 36S534



Szklanka niska 390 ml
6.66226 89 x 107 mm, 6/24 szt.
Kosz CAMBRO - 20S418



Szklanka niska 300 ml
6.66225 85 x 89,5 mm, 6/24 szt.
Kosz CAMBRO - 25S318



ROMANTIC Dzbanek 1,8 l
3.35942 171,5 x 236 mm, 6 szt.



ROMANTIC szklanka wysoka 340 ml
3.87595 79 x 123 mm, 6 szt.
Kosz CAMBRO: 30S434



OFFICINA szklanka wysoka 325 ml
5.40620 79 x 123 mm, 6 szt.
Kosz CAMBRO: 30S434



OFFICINA szklanka niska 300 ml
5.40624 87,6 x 85 mm, 6 szt.
Kosz CAMBRO: 20S318



Szklanka niska 370 ml
L2370 93 x 87 mm, 6/24 szt.
Kosz CAMBRO - 20S318



Szklanka niska 310 ml
G3666 84 x 83 mm, 6/24 szt.
Kosz CAMBRO - 25S318



Szklanka niska 200 ml
G3659 75 x 74 mm, 6/24 szt.
Kosz CAMBRO - 30S318



Szklanka wysoka 500 ml
N5828 82 x 146 mm, 6/24 szt.
Kosz CAMBRO - 25S534



Szklanka wysoka 350 ml
N5812 76 x 121 mm, 6/24 szt.
Kosz CAMBRO - 30S434



Szklanka niska 320 ml
N5831 90 x 84 mm, 6/24 szt.
Kosz CAMBRO - 20S318



Szklanka wysoka 450 ml
L2369 70 x 165 mm, 6/24 szt.
Kosz CAMBRO - 36S638



Szklanka wysoka 330 ml
G3674 69 x 126 mm, 6/24 szt.
Kosz CAMBRO - 36S434



Szklanka wysoka 220 ml
G3658 61 x 111 mm, 6/24 szt.
Kosz CAMBRO - 49S434



Szklanka wysoka 360 ml
L1346 76 x 121 mm, 6/24 szt.
Kosz CAMBRO - 30S434



Szklanka niska 340 ml
L1347 90 x 84 mm, 6/24 szt.
Kosz CAMBRO - 20S318



Lima



Szklanka wysoka 450 ml
L2356
77 x 160 mm, 6/24 szt.
Kosz CAMBRO - 305638



Szklanka wysoka 400 ml
L8110
77 x 133 mm, 6/24 szt.
Kosz CAMBRO - 305434



Szklanka wysoka 380 ml
G3368
88 x 110 mm, 6/24 szt.
Kosz CAMBRO - 205418



Szklanka niska 350 ml
G3367
93 x 83 mm, 6/24 szt.
Kosz CAMBRO - 205318



Szklanka wysoka 440 ml
G3323 87 x 110 mm, 6/24 szt.
Kosz CAMBRO - 255418



Szklanka wysoka 400 ml
L8677 76 x 127 mm, 6/24 szt.
Kosz CAMBRO - 305434



Szklanka wysoka 360 ml
G3322 81 x 102 mm, 6/24 szt.
Kosz CAMBRO - 255418



Szklanka wysoka 270 ml
G0036 74 x 93 mm, 6/24 szt.
Kosz CAMBRO - 305434



Primary



Hi-Ball



- Szklanka wysoka 420 ml
79698
89 x 146 mm, 12/48 szt.
Kosz CAMBRO - 20S534
- Szklanka wysoka 350 ml
79728
83 x 138 mm, 12/48 szt.
Kosz CAMBRO - 25S534
- Szklanka wysoka 220 ml
79736
73 x 123 mm, 12/48 szt.
Kosz CAMBRO - 36S434
- Szklanka wysoka 150 ml
C8312
68 x 81 mm, 12/48 szt.
Kosz CAMBRO - 36S318
- Szklanka wysoka 90 ml
C8222
60 x 78 mm, 12/48 szt.
Kosz CAMBRO - 49S318

Hi-Ball



- Szklanka wysoka 470 ml
H5641 87 x 147 mm, 6/24 szt.
Kosz CAMBRO - 25S534
- Szklanka wysoka 400 ml
H5642 83 x 144 mm, 6/24 szt.
Kosz CAMBRO - 25S534
- Szklanka wysoka 350 ml
H7763 78 x 140 mm, 6/24 szt.
Kosz CAMBRO - 30S638
- Szklanka wysoka 290 ml
H7764 76 x 119 mm, 6/24 szt.
Kosz CAMBRO - 30S434

Rocks

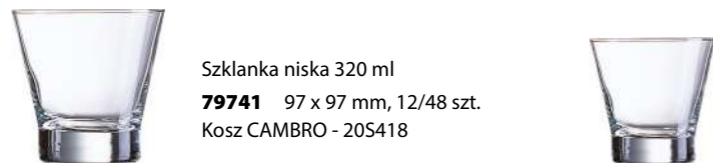

- Szklanka niska 320 ml
79741 97 x 97 mm, 12/48 szt.
Kosz CAMBRO - 20S418
- Szklanka niska 250 ml
79747 90 x 88 mm, 12/48 szt.
Kosz CAMBRO - 20S318

Rocks



- Szklanka niska 320 ml
H5646 92 x 92 mm, 6/24 szt.
Kosz CAMBRO - 20S318
- Szklanka niska 260 ml
J0317 85 x 92 mm, 6/24 szt.
Kosz CAMBRO - 25S318
- Szklanka niska 210 ml
H5647 83 x 80 mm, 6/24 szt.
Kosz CAMBRO - 25S318
- Kieliszek 45 ml
J8039 50 x 60 mm, 12/48 szt.
Kosz CAMBRO - 49S318



Hi-Ball



NOWOŚĆ

Szklanka wysoka 360 ml
J4226
64 x 170 mm, 6/24 szt.
Kosz CAMBRO - 36S638



Szklanka wysoka 330 ml
N6639
63 x 157 mm, 6/24 szt.
Kosz CAMBRO - 36S638



Szklanka wysoka 310 ml
J4227
60 x 166 mm, 6/24 szt.
Kosz CAMBRO - 49S638



Szklanka wysoka 290 ml
N6640
63 x 145 mm, 6/24 szt.
Kosz CAMBRO - 36S534



Szklanka wysoka 220 ml
N6641 58 x 131 mm, 6/24 szt.
Kosz CAMBRO - 49S434



Szklanka wysoka 160 ml
N6643 55 x 100 mm, 6/24 szt.
Kosz CAMBRO - 49S434



Szklanka wysoka 310 ml
15012 60 x 164 mm, 24 szt.
Kosz CAMBRO - 49S638



TUBO szklanka wysoka 220 ml
N6642 53 x 152 mm, 6/24 szt.
Kosz CAMBRO - 49S638



TUBO szklanka wysoka 170 ml
J3314 52 x 125 mm, 6/24 szt.
Kosz CAMBRO - 49S434



TUBO szklanka wysoka 100 ml
J4238 51 x 87 mm, 6/24 szt.
Kosz CAMBRO - 49S318

Islande Rocks



Szklanka niska 380 ml
N6377 89 x 96 mm, 6/24 szt.
Kosz CAMBRO - 20S418



Szklanka niska 300 ml
J4239 79 x 93 mm, 6/24 szt.
Kosz CAMBRO - 30S434



Szklanka niska 200 ml
J4241 70 x 84 mm, 6/24 szt.
Kosz CAMBRO - 36S318



Szklanka wysoka 340 ml
J4079 66 x 148 mm, 6/48 szt.
Kosz CAMBRO - 36S534



Szklanka wysoka 230 ml
J4170 65 x 110 mm, 6/48 szt.
Kosz CAMBRO - 36S418



Szklanka niska 310 ml
J4168 79 x 94 mm, 6/36 szt.
Kosz CAMBRO - 30S434



Szklanka wysoka 280 ml
42440 66 x 127 mm, 48 szt.
Kosz CAMBRO - 36S434



Szklanka wysoka 170 ml
J4171 64 x 85 mm, 6/48 szt.
Kosz CAMBRO - 36S318



Szklanka niska 230 ml
J4169 70 x 85 mm, 6/24 szt.
Kosz CAMBRO - 36S318

Princesa





Hi-Ball



Szklanka wysoka 650 ml J2598 96 x 178 mm, 6/12 szt. Kosz CAMBRO - 20S738	Szklanka wysoka 460 ml J2601 87 x 160 mm, 6/24 szt. Kosz CAMBRO - 25S638	Szklanka wysoka 310 ml J2605 75 x 140 mm, 6/24 szt. Kosz CAMBRO - 30S638	Szklanka wysoka 200 ml J2608 64 x 127 mm, 6/24 szt. Kosz CAMBRO - 36S434	Szklanka wysoka 420 ml J2603 89 x 130 mm, 6/24 szt. Kosz CAMBRO - 20S434	Szklanka wysoka 350 ml J2607 85 x 122 mm, 6/48 szt. Kosz CAMBRO - 25S434
--	--	--	--	--	--

Rocks



Szklanka niska 350 ml L7844 93 x 107 mm, 6/24 szt. Kosz CAMBRO - 20S418	Szklanka niska 270 ml J2614 85 x 98 mm, 6/48 szt. Kosz CAMBRO - 25S418	Szklanka niska 200 ml J2611 80 x 81 mm, 6/24 szt. Kosz CAMBRO - 25S318	Szklanka niska 160 ml J2610 73 x 73 mm, 6/48 szt. Kosz CAMBRO - 36S318	Kieliszek 45 ml 4755 50 x 57 mm, 12/48 szt. Kosz CAMBRO - 49S318
---	--	--	--	--

Norvege



Szklanka wysoka 320 ml 61698 74 x 125 mm, 6/72 szt. Kosz CAMBRO - 30S434	Szklanka wysoka 270 ml 60440 72 x 114 mm, 6/72 szt. Kosz CAMBRO - 36S418	Szklanka niska 250 ml 61697 75 x 94 mm, 6/72 szt. Kosz CAMBRO - 30S434	Szklanka niska 200 ml 60024 72 x 88 mm, 6/72 szt. Kosz CAMBRO - 30S318	Szklanka niska 160 ml 60026 65 x 82 mm, 6/72 szt. Kosz CAMBRO - 36S318
--	--	--	--	--



Barshine



Szklanka wysoka 380 ml
1.27312
83 x 120,5 mm, 6 szt.
Kosz CAMBRO - 255434



Szklanka niska 395 ml
1.27314
91 x 100,5 mm, 6 szt.
Kosz CAMBRO - 205418



Szklanka niska 305 ml
1.27311
84 x 92 mm, 6 szt.
Kosz CAMBRO - 255318



Szklanka niska 210 ml
1.27313
75,5 x 83,5 mm, 6 szt.
Kosz CAMBRO - 305318



Log



Szklanka wysoka 320 ml
L9946
70 x 120 mm, 6/48 szt.
Kosz CAMBRO - 365434



Szklanka wysoka 160 ml
L7427
63 x 80 mm, 6/72 szt.
Kosz CAMBRO - 365318



Szklanka niska 270 ml
L9945
77 x 93 mm, 6/48 szt.
Kosz CAMBRO - 305434



Szklanka niska 220 ml
L8690
73 x 79 mm, 6/72 szt.
Kosz CAMBRO - 365318



ARCOROC

ARCOROC



AURUM karafka 1,5 l
1.80860
115 x 300 mm, 1/6 szt.



OPEN UP Karafka 1,4 l
D6653
145 x 313 mm, 1/2 szt.



NOWOŚĆ
OPENING Karafka 0,9 l
R0020
210 x 240 mm, 1/2 szt.



VINA karafka 1,5 l
P3604
156 x 243 mm, 1/6 szt.



FLUID karafka 1 l
L3965
101 x 265 mm, 6 szt.



FLUID karafka 750 ml
L6247
96 x 210 mm, 6 szt.



FLUID karafka 500 ml
L3963
91 x 186 mm, 6 szt.



FLUID karafka 250 ml
L4212
71 x 136 mm, 12 szt.



Pokrywka do karafek FLUID
L4257
70 x 39 mm, 6/24 szt.



ARCOROC



YPSILON karafka 1 l
1.25001
102 x 255 mm, 6 szt.



YPSILON karafka 500 ml
1.25081
83 x 204 mm, 6 szt.



YPSILON karafka 250 ml
1.25071
67 x 165 mm, 6 szt.



AQUARIA Karafka 1 l
1.25160MO
92,5 x 264 mm, 6 szt.



MISURA karafka 1 l
1.84179
108 x 262 mm, 6 szt.



MISURA karafka 500 ml
1.84169
84 x 235 mm, 12 szt.



VIN karafka 1 l
C0199
119 x 203 mm, 6 szt.



VIN karafka 500 ml
C0197
96 x 164 mm, 12 szt.



VIN karafka 250 ml
C0198
78 x 132 mm, 12 szt.

Luigi Bormioli
ITALY



TITANIUM Reinforced

Aby posmakować wody i w pełni docenić jej smak, potrzebne są specjalnie do tego zaprojektowane szklanki i pokale, podobnie jak to jest w przypadku sztuki degustacji wina. Szklanki powinny być wykonane z idealnie przezroczystego szkła, z cienkimi brzegami (aby nie zmieniać smaku) oraz powinny mieć specyficzny kształt, aby utrzymać temperaturę serwowania, szczególnie w przypadku wód, które należy pić zimne. Projektanci Luigi Bormioli stworzyli 3 wyjątkowe szklanki/pokale dla 3 rodzajów wody: woda mineralna niegazowana, woda mineralna gazowana i tonik.



PALACE HYDROSOMMELIER pokal do wody 320 ml
09232/05 76 x 150 mm, 6/24 szt.
Kosz CAMBRO - 30S638

Ten pokal został zaprojektowany tak, aby nie ocieplać dłonią chłodnej temperatury wody. Trzymając nóżkę między kciukiem a palcem wskazującym można obserwować klarowność wody i ruch bąbelków bez dotykania czaszy rękami. Średnica czaszy i jej kształt są takie, aby zmaksymalizować odczuwanie smaku musujących wód mineralnych.



PALACE HYDROSOMMELIER szklanka wysoka do wody 445 ml
10499/01 81 x 125 mm, 6/24 szt.
Kosz CAMBRO - 25S434

Szklanka ta, idealna do toniku, ma podobny kształt czaszy jak pokale do gazowanych wód mineralnych. Bardzo elegancki, odpowiedni do mise en place' razem z eleganckimi kieliszkami do wina.



CABERNET pokal do wody 470 ml
G3570 81 x 188 mm, 6/24 szt.
Kosz CAMBRO - 25S738



CABERNET pokal do wody 400 ml
G3573 81 x 167 mm, 6/24 szt.
Kosz CAMBRO - 25S638



NOWOŚĆ
SEQUENCE pokal do wody 470 ml
N9711 86 x 180 mm, 6/24 szt.
Kosz CAMBRO - 25S738



SEQUENCE pokal do wody 370 ml
P0089 80 x 150 mm, 6 szt.
Kosz CAMBRO - 25S534



CRYSTAL GLASS



ELECTRA szklanka niska do wody 380 ml
1.92344 84 x 100 mm, 6/24 szt.
Kosz CAMBRO - 25S418



PALACE HYDROSOMMELIER szklanka niska do wody 400 ml
09655/06 88 x 99 mm, 6/24 szt.
Kosz CAMBRO - 20S418

Smukły kształt, lekko zakrzywiony brzeg o 14° nachyleniu w celu podkreślenia gorzkiego posmaku wód mineralnych niegazowanych. Średnica brzegu szklanki zaprojektowana jest tak, aby wymusić pochylenie głowy ułatwiające wygodne popijanie podczas, gdy plasterki cytryny i/lub kostki lodu pozostaną w szklance.

ARCOROC



AMELIA pokal do wody 250 ml
E3562 79 x 117 mm, 12/48 szt.
Kosz CAMBRO - 30S434



NOWOŚĆ
MODERN Pokal do wody 330 ml
F57C997033001010 81 x 160 mm, 4 szt.
Kosz CAMBRO - 25S638



NOWOŚĆ
HARMONY Pokal do wody 330 ml
F579270033001010 82 x 153 mm, 6 szt.
Kosz CAMBRO - 25S534



NOWOŚĆ
SUBLYM pokal do wody 350 ml
N5368 81 x 177 mm, 6/24 szt.
Kosz CAMBRO - 25S738





Luigi Bormioli
ITALY



BIRRATEQUE WHEAT 780 ml
11827/01 102 x 188 mm, 6/24 szt.
Kosz CAMBRO - 165738



BIRRATEQUE IPA - WHITE IPA 540 ml
11825/01 88 x 184 mm, 6/24 szt.
Kosz CAMBRO - 205738



BIRRATEQUE TESTER 420 ml
11808/02 89 x 200 mm, 6/24 szt.
Kosz CAMBRO - 205800



BRITANNIA 570 ml
989
135 x 125 mm, 24 szt.
Kosz CAMBRO - 95434



NOWOŚĆ

BRITANNIA 280 ml
2936
117 x 96 mm, 36 szt.
Kosz CAMBRO - 95434



CERVOISE 500 ml
7131
83 x 192 mm, 6/24 szt.
Kosz CAMBRO - 255738



CERVOISE 380 ml
7132
77 x 179 mm, 6/24 szt.
Kosz CAMBRO - 305800



NOWOŚĆ

CERVOISE 320 ml
7134
72 x 166 mm, 6/24 szt.
Kosz CAMBRO - 365638

ARCOROC



NONIC 660 ml
P4016
90 x 159 mm, 48 szt.
Kosz CAMBRO - 205638



NONIC 570 ml
49357
87 x 152 mm, 48 szt.
Kosz CAMBRO - 255534



NONIC 340 ml
43740
77 x 127 mm, 48 szt.
Kosz CAMBRO - 305434



NONIC 280 ml
43716
73 x 115 mm, 48 szt.
Kosz CAMBRO - 365434



NOWOŚĆ

MARTIGUES 330 ml
26002
79 x 180 mm, 6 szt.
Kosz CAMBRO - 305800



LINZ 390 ml
25263
69 x 206 mm, 6/24 szt.
Kosz CAMBRO - 365800



TULIP 580 ml
P3008
84 x 161 mm, 24 szt.
Kosz CAMBRO - 255638



HURRICANE 440 ml
N8215
79 x 208 mm, 6/24 szt.
Kosz C&S - 30S800



NOWOŚĆ



COUPE szampan & koktajl 300 ml
N6815
120 x 170 mm, 6/12 szt.
Kosz C&S - 95638



NOWOŚĆ



COUPE szampan & koktajl 210 ml
L3678
114 x 179 mm, 6/24 szt.
Kosz C&S - 95800



CABERNET koktajl 300 ml
N6831
120 x 188 mm, 6/12 szt.
Kosz C&S - 95800



VINA kieliszek do ginu 700 ml
N2760
113 x 195 mm, 6/12 szt.
Kosz C&S - 95800



VINA kieliszek Splendid 580 ml
P7908
106 x 209 mm, 6/24 szt.
Kosz C&S - 16S800



KYOTO 310 ml
P1849
81 x 179 mm, 6/24 szt.
Kosz C&S - 25S738



HURRICANE 440 ml
54584
79 x 208 mm, 6/24 szt.
Kosz C&S - 30S800

ARCOROC



CABERNET koktajl 210 ml
N6887
116 x 172 mm, 6/12 szt.
Kosz C&S - 95638

NOWOŚĆ



MARGARITA 270 ml
79923
109 x 160 mm, 6/24 szt.
Kosz C&S - 16S738

Luigi Bormioli
ITALY

TITANIUM Reinforced



MICHELANGELO kieliszek do koktajli 225 ml
10287/02
95 x 140 mm, 6/24 szt.
Kosz C&S - 20S534



MICHELANGELO kieliszek do martini 215 ml
10275/04
104 x 172 mm, 6/24 szt.
Kosz C&S - 16S638



COCKTAIL 150 ml
50056
95 x 165 mm, 6/24 szt.
Kosz C&S - 20S638

NOWOŚĆ



MONTI GIN 580 ml
Q1257
106 x 187 mm, 6/12 szt.
Kosz C&S - 16S738

NOWOŚĆ



MONTI COUPE 270 ml
Q8201
90 x 154 mm, 6/12 szt.
Kosz C&S - 20S534

NOWOŚĆ



MONTI COCKTAIL 210 ml
Q1325
116 x 156 mm, 6/12 szt.
Kosz C&S - 95638



ARCOROC



Kieliszek do koniaku 700 ml
N8172
113 x 166 mm, 6/24 szt.
Kosz CAMBRO - 9S638



NOWOŚĆ

OPEN UP kieliszek do koniaku 165 ml
U1062
70 x 170 mm, 6/24 szt.
Kosz CAMBRO - 36S638



100 ml

OPEN UP kieliszek do koniaku 390 ml
U1059
104 x 132 mm, 6/24 szt.
Kosz CAMBRO - 16S434



DEGUSTATION 250 ml
62661
82 x 112 mm, 6/24 szt.
Kosz CAMBRO - 25S418



DEGUSTATION 410 ml
62664
95 x 129 mm, 6/24 szt.
Kosz CAMBRO - 20S434



Kieliszek do grappy 100 ml
N8211
64 x 182 mm, 6/24 szt.
Kosz CAMBRO - 36S738



CORDIAL kieliszek do likieru 110 ml
N8212
60 x 200 mm, 6/24 szt.
Kosz CAMBRO - 49S800



CORDIAL kieliszek do likieru 65 ml
N8213
56 x 158 mm, 6/24 szt.
Kosz CAMBRO - 49S638



Kieliszek do rumu 170 ml
N6374
75 x 127 mm, 6/24 szt.
Kosz CAMBRO - 30S434



Kieliszek do sherry 120 ml
N8209
60 x 190 mm, 6/24 szt.
Kosz CAMBRO - 49S800



NOWOŚĆ

BALANCE Kieliszek do koniaku 480 ml
F573903048018000
102 x 130 mm, 6 szt.
Kosz CAMBRO - 16S434



CABERNET kieliszek do wódki 70 ml
E5358
52 x 135 mm, 6/24 szt.
Kosz CAMBRO - 49S638



ELEGANCE 65 ml
37264
48 x 113 mm, 12/48 szt.
Kosz CAMBRO - 49S434



HOT SHOT 70 ml
G2639
55 x 85 mm, 12/48 szt.
Kosz CAMBRO - 49S318



NOWOŚĆ

BALANCE 20 ml
F573903002014000
42 x 83 mm, 6 szt.
Kosz CAMBRO - 49S318



NOWOŚĆ

PURE 35 ml
F573729003511000
52 x 100 mm, 6 szt.
Kosz CAMBRO - 49S434



HOT SHOT 34 ml
21554
45 x 70 mm, 12/48 szt.
Kosz CAMBRO - 49S318



ISLANDE 60 ml
40375
38 x 105 mm, 12/72 szt.
Kosz CAMBRO - 49S434



ISLANDE 55 ml
72388
45 x 101 mm, 12/72 szt.
Kosz CAMBRO - 49S434



VIGNE 60 ml
47346
42 x 90 mm, 6/48 szt.
Kosz CAMBRO - 49S318



GIN 50 ml
65
48 x 57 mm, 24/288 szt.
Kosz CAMBRO - 49S318



STOCKHOLM 40 ml
G2645
44 x 53 mm, 12/48 szt.
Kosz CAMBRO - 49S318



HOT SHOT 34 ml
21554
45 x 70 mm, 12/48 szt.
Kosz CAMBRO - 49S318



AMERICA'20s 80 ml
1.22148
45 x 80 mm, 6/36 szt.
Kosz CAMBRO - 49S318



BROADWAY kieliszek 50 ml
L7253
49 x 60 mm, 6/24 szt.
Kosz CAMBRO - 49S318



GRANITY 45 ml
4755
50 x 57 mm, 12/48 szt.
Kosz CAMBRO - 49S318



STACK UP 45 ml
J8039
50 x 60 mm, 12/48 szt.
Kosz CAMBRO - 49S318



FINE CHAMPAGNE 15 ml
1105
38 x 62 mm, 10/300 szt.
Kosz CAMBRO - 49S318



Komplet 2 szt. filiżanek do herbaty ze spodkami 300 ml
10089/01 88 x 98 mm, 2/12 szt.



Komplet 2 szt. filiżanek do cappuccino ze spodkami 165 ml
10086/01 82 x 73 mm, 2/12 szt.



Komplet 2 szt. filiżanek do espresso ze spodkami 65 ml
10083/01 61 x 54 mm, 2/12 szt.



Kubek 320 ml
10356/01 85 x 113 mm, 2/12 szt.



Kubek do kawy/herbaty 220 ml
11212/01 83 x 99 mm, 2/12 szt.



Szklanka do latte 470 ml
08877/04 90 x 150 mm, 2/12 szt.



Szklanka do latte macchiato 340 ml
10355/01 89,6 x 150 mm, 2/12 szt.



Szklanka do soku 270 ml
10354/01 82 x 113 mm, 2/12 szt.



Voluto



Kubek 400 ml
L3696 111 x 123 mm, 6/24 szt.



Kubek 320 ml
L3694 106 x 111 mm, 6/24 szt.



Kubek 250 ml
L3693 104 x 91 mm, 6/24 szt.



Kubek 90 ml
L3695 83 x 68 mm, 6/24 szt.



Filiżanka 220 ml
L3692 107 x 71 mm, 6/24 szt.



Spodek
L3697 140 x 21 mm, 6/48 szt.
Pasuje do: L3692, L3693, L3694, 3696



BONNE HEURE Kubek 320 ml
L5727 101 x 112 mm, 6/24 szt.

Arcadie



Szklanka 400 ml
Q2751 93 x 126 mm, 6/24 szt.



Szklanka 350 ml
Q2750 96 x 98 mm, 6/24 szt.



Spodek
Q3700 144 x 20 mm, 6/24 szt.
Pasuje do: Q2751, Q2750



IRISH COFFEE 240 ml
37684 76 x 139 mm, 6/24 szt.
Kosz CAMBRO - 205534



LATINO 290 ml
G3871 99 x 150 mm, 6/24 szt.
Kosz CAMBRO - 305638



BOCK kubek 250 ml
E7104 103 x 89 mm, 6/48 szt.
Kosz CAMBRO - 255318

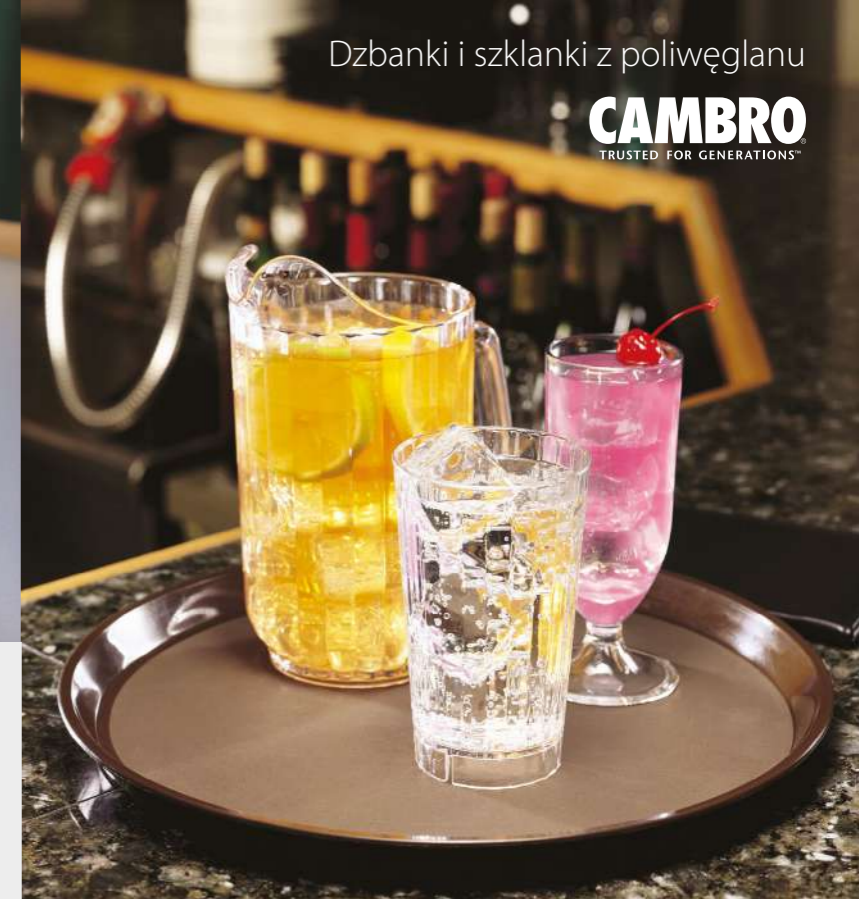

- Wykonane z nietłukącego się poliwęglanu.
- Lekkie do łatwego przenoszenia.
- Specjalna krawędź zapobiega wylewaniu się lodu, redukuje rozlewanie.
- Żebrowana podstawa umożliwia całkowite sanitarne wysychanie.
- Szeroka podstawa zapewnia stabilność.



SPRING dzbanek 1 l bez pokrywki
Q3907
134 x 218 mm, 6 szt.



SPRING dzbanek 750 ml bez pokrywki
Q3606
134 x 186 mm, 6 szt.



SPRING dzbanek 500 ml bez pokrywki
Q3909
134 x 146 mm, 6 szt.



Pokrywka do dzbanków SPRING
Q8265
82 x 22 mm, 12 szt.



BISTROT dzbanek 1 l
1.46160 149,5 x 186,5 mm, 6 szt.



TIVOLI dzbanek
28438 2,3 l 187 x 257 mm, 6 szt.
7058 1,6 l 168 x 203 mm, 6 szt.



ARC dzbanek
53061 1,6 l 165 x 242 mm, 6 szt.
E7254 1,3 l 163 x 217 mm, 6 szt.
E7255 1 l 151 x 202 mm, 6 szt.
E7258 500 ml 126 x 141 mm, 12 szt.



Dzbanek 950 ml
P320CW
wys. 17 cm, średnica z uchem: 14,5 cm



Dzbanek 1,4 l
P480CW
wys. 20 cm, średnica z uchem: 16 cm



Dzbanek 1,8 l
P600CW
wys. 20,5 cm, średnica z uchem: 17 cm



Dzbanek 1,8 l
P60CW
wys. 23 cm, średnica z uchem: 18,5 cm



Dzbanek 1,8 l
PL60CW
wys. 20 cm, średnica z uchem: 17 cm



Dzbanek 1,8 l
PE600CW
wys. 20 cm, średnica z uchem: 18,7 cm



Dzbanek 1,9 l
P64CW
wys. 23,5 cm, średnica z uchem: 18,5 cm



Dzbanek z pokrywką 1,9 l
PC64CW
wys. 24,8 cm, średnica z uchem: 18,5 cm



Dzbanek z pokrywką 1 l
PC34CW
wys. 19 cm, średnica z uchem: 17 cm



Dzbanek bez pokrywki 1 l
P34CW
wys. 16,8 cm, średnica z uchem: 17 cm



Pokrywka
P34LCW

152



LAGUNA szklanka
LT8 236,6 ml
LT10 295,7 ml

135



HUNTINGTON szklanka
HT8CW 237 ml
HT10CW 296 ml



Quattro Stagioni



Kufel 415 ml
3.57768
115,2 x 136 mm, 12 szt.



Butelka 200 ml
3.65641
69,5 x 116,5 mm, 12 szt.



Butelka 400 ml
3.65642
79,8 x 155,5 mm, 12 szt.



Nakrętka Ø56 mm
8.95051 3 szt.
Pasuje do: 3.65641, 3.65642



Nakrętka Ø70 mm
8.95052 2 szt.
Pasuje do kufła 3.57768



Lejek
8.97640 160 x 260 mm, 1 szt.

Swing



Butelka 125 ml
3.14733
51,5 x 51,5 x 134 mm, 20 szt.



Butelka 250 ml
3.14730
55 x 55 x 192 mm, 12 szt.



Butelka 500 ml
3.14740
66 x 66 x 253 mm, 12 szt.



Butelka 1 l
3.14720
88 x 88 x 306,5 mm, 6 szt.

Emilia



Butelka 250 ml
6.66215
64 x 160 mm, 12 szt.



Butelka 500 ml
6.66216
74,5 x 212 mm, 12 szt.



Butelka 1 l
6.66217
85 x 290 mm, 6 szt.



VERSATILE 120 ml
H3951
98 x 88 mm, 6/24 szt.
Kosz CAMBRO - 205318



SEYCHELLES 200 ml
34741
105 x 80 mm, 6/24 szt.
Kosz CAMBRO - 165318



PEPITE 200 ml
53496
108 x 60 mm, 6/24 szt.
Kosz CAMBRO - 165318



ESKALE 310 ml
L3750
91 x 87 mm, 6/24 szt.
Kosz CAMBRO - 205318



CHIQUITO 230 ml
J4764
82 x 59 mm, 6 szt.
Kosz CAMBRO - 255318



ALASKA 265 ml
2.23201
104 x 94,5 mm, 6 szt.
Kosz CAMBRO - 165418



ACAPULCO 330 ml
1.34010
116 x 129 mm, 6 szt.
Kosz CAMBRO - 95434



DIAMOND 360 ml
3.02262
117 x 99 mm, 6 szt.
Kosz CAMBRO - 95434



YPSILON 380 ml
3.40750
130 x 90 mm, 12 szt.
Kosz CAMBRO - 95318



ROMAN 210 ml
E5068
80 x 117 mm, 12/48 szt.
Kosz CAMBRO - 255434



JAZZED 410 ml
N8367
123 x 198 mm, 6/12 szt.
Kosz CAMBRO - 95800



JAZZED 250 ml
L6753
125 x 92 mm, 6/12 szt.
Kosz CAMBRO - 205434



PALMIER 370 ml
58012
120 x 200 mm, 6/24 szt.
Kosz CAMBRO - 95800



PALMIER 210 ml
58010
127 x 100 mm, 6/24 szt.
Kosz CAMBRO - 95318



QUADRO 360 ml
12615
82 x 190 mm, 6/24 szt.
Kosz CAMBRO - 205638



ROCK BAR 370 ml
3.40310
85 x 182 mm, 6 szt.
Kosz CAMBRO - 255738



GELATO 210 ml
1.33990
94 x 168,5 mm, 6 szt.
Kosz CAMBRO - 205638



FORTUNA 320 ml
1.91410
125 x 180,5 mm, 6 szt.
Kosz CAMBRO - 95800

ARCOROC

SZTUĆCE



Sola
Switzerland

Sola Switzerland już od dawna zajmuje poczytne miejsce w gronie twórców i producentów sztućców. Od 1866 roku tworzy sztućce kierując się szwajcarską precyzją i know-how, jednocześnie pozostając w zgodzie z profesjonalizmem i ideami założycieli firmy. Lokalna fabryka w Europie Środkowej, w ciągu 150 lat, urosła do rangi referencyjnego szwajcarskiego producenta sztućców o randze światowej. Pod względem ilościowym Sola jest największym szwajcarskim producentem sztućców i co roku zdobywa znaczący udział w rynku w całej Europie. Firma działa w wielu zakładach produkcyjnych, aby spełnić wymagania klientów na całym świecie w zakresie szerokiej i zróżnicowanej gamy sztućców, z których większość jest magazynowana, aby móc zapewnić klientom natychmiastową dostępność.

Sola nieustannie doskonali swoją ofertę poszerzając ją o nowe, atrakcyjne modele, aby reagować na wyjątkowe wymagania i potrzeby swoich klientów i być zawsze na krok przed konku-

rencją. W doskonale wyposażonym studiu projektowym powstają pełnowymiarowe modele 3D sztućców, zanim prototypy zostaną wysłane bezpośrednio do zakładów produkcyjnych. Dzięki pasji młodego zespołu zarządzającego i całej załogi może sprostać wyzwaniom i wymaganiom współczesnego biznesu.

Jako firma posiadająca certyfikat ISO, Sola Switzerland AG gwarantuje doskonałą kontrolę jakości, począwszy od doboru surowców, procesów produkcyjnych – takich jak cięcie, walcowanie, kucie na gorąco lub na zimno, srebrzenie i obróbka pustych uchwytów, aż po cały proces pakowania. Kontrola jakości na każdym etapie produkcji gwarantuje, że produkty dotrą do użytkownika końcowego w idealnym stanie.

abert

Doświadczenie i otwartość na innowacje uczyniły z firmy ABERT lidera w sektorze sztućców, drobnego wyposażenia oraz profesjonalnych produktów dedykowanych do HoReCa. Firma powstała w 1929 roku w Lumezzane, w prowincji Brescia we Włoszech, kiedy założyciel Antonio Bertoli rozpoczął rzemieślniczą produkcję mosiężnych sztućców. W 1950 roku zaczęto stosować do produkcji stal, która zdominowała każdy inny materiał. Automatyzacja produkcji nastąpiła w latach 60-tych, a w 1975 roku Abert, jako pierwsza firma na świecie, opracowała procesy produkcji kolorowych sztućców z wykorzystaniem kombinacji materiałów takich jak ABS, nylon i drewno. W 1987 roku siedziba firmy została przeniesiona do Passirano, do dziś dnia trwa jej dynamiczny rozwój. Prawie sto lat po jej powstaniu, Abert jest prowadzony przez czwarte pokolenie rodziny Bertoli. Nazwisko to stało się synonimem historii wzrostu, ewolucji i sukcesu. Podstawą działalności, tak dziś jak i na początku, są nieodzowne wartości: doskonałość surowców, decydująca o jakości produktów, ciągła innowacyjność procesów produkcyjnych, poszukiwanie najnowocześniejszych technologii, dbałość o każdy detal i poszukiwanie nowych trendów. Wszystko to w fabrykach w Passirano, zgodnie ze starannym i dokładnym standardem Made in Italy.





Robert Welch



Robert Welch Designs to rodzinna firma, a nazwisko pomysłodawcy to jednocześnie jej nazwa. Już od ponad pół wieku, bo od 1955 roku znajdująca się w miejscowości Chipping Campden w rejonie Cotswolds w Wielkiej Brytanii firma, zachwyca pięknie wykonanymi i wykończonymi sztućcami i akcesoriami z doskonałej jakości stali nierdzewnej. Wygoda, użyteczność i wysoka jakość to cechy, które firma Robert Welch chce osiągać w designach sztućców idealnie dopełniających każde nakrycie stołu. Każdy element zestawu sztućców jest poddawany rygorystycznym ocenom jakościowym pod względem wagi, kształtu, stylu i wykończenia. Sztućce tej marki wykonane są z najwyższej jakości stali nierdzewnej 18/10 a ostrza noży wytwarzane są ze specjalnie hartowanej stali nierdzewnej zapewniając możliwie najlepszą krawędź tnącą. Odznaczone licznymi wyróżnieniami takimi jak Red Dot Design Award czy Product of the Year Award produkty marki Robert Welch można znaleźć w najbardziej prestiżowych hotelach i restauracjach na świecie.



PINTINOX
MADE IN ITALY



Pintinox to wiodący producent sztućców, garnków, patelni i elementów wyposażenia bufetowego. Linie tej marki łączą w sobie najlepszą jakość z dobrą ceną. Sztućce tej marki dedykowane są dla sektora hotelowego.

Firma zlokalizowana jest we włoskim zagłębiu metalurgicznym Valtrompia, od czasów starożytnych kojarzonym z kopalniami węgla i żelaza, górami pokrytymi drzewami i wijącymi się rzekami. W średniowieczu teren ten był bardzo znany w Europie z wyrobów broni białej. W 1929 roku Giacomo Pinti postanowił otworzyć swój własny zakład produkujący sztućce. Od tamtego czasu wiele się zmieniło, a firma Pintinox stała się jednym z najważniejszych producentów sztućców i pojemników GN we Włoszech.



HEPP plasuje się wśród najważniejszych dostawców w dziedzinie zastawy stołowej i, mając na względzie szeroką gamę produktów, jest niekwestionowanym liderem na rynku. W ofercie firmy znajdują się setki artykułów charakteryzujących się bardzo nowoczesnym designem: od sztućców przez dzbanki, elementy bufetowe po podgrzewacze i systemy do dystrybucji żywności. Od 1863 marka HEPP obecna jest w tzw. eleganckiej gastronomii i hotelach typu business.

Sukces - wtedy, jak i teraz - opiera się na tradycyjnych wartościach takich jak trwałość i jakość jak również innowacyjność i elastyczność. Produkty HEPP wykorzystywane są w ponad 90 krajach na całym świecie, w największych firmach cateringowych tak samo jak w światowej klasie hotelach sieciowych.



Założona w 1991 roku firma Comas & Partners zdążyła przez lata swojej działalności stać się liderem na swoim rodzimym rynku w sektorze hotelarskim w produkcji sztućców. Firma intensywnie się rozwija dołączając do swojego portfolio, poza produktami ze stali nierdzewnej, również akcesoria do serwowania czy przybory kuchenne. Historyczne powiązania hiszpańskiej firmy z przemysłem metalowym pozwoliły wykorzystać zdobytą wiedzę i wytrwać w postanowieniu stania się znaczącym producentem sztućców, której oferta dystrybuowana jest na wielu światowych rynkach. Priorytetem Comas jest oferowanie najwyższej jakości w najbardziej konkurencyjnych cenach rynkowych, skutecznie i z indywidualnym podejściem. Comas dowodzi, że jakość, ciekawe wzory i dobra cena mogą ze sobą koegzystować. Posiada w swoim portfolio najszerszy asortyment sztućców i profesjonalnych przyborów kuchennych dla sektorów gastronomicznych.



comas
fabricamos cubiertos



Widelec do serwowania 107013 219 mm	Szczypce do serwowania 115400 207 mm	Szczypce do serwowania 107011 232 mm	Łyżka do dressingu 107017 277 mm	Chochelka do sosu 107048 173 mm	Łyżeczka do ziół/soli 107049 83 mm
--	---	---	---	--	---



Widelec do serwowania 107032 384 mm	Łyżka do serwowania 107030 380 mm	Łyżka do serwowania perforowana 107031 381 mm	Łyżka do makaronu 107033 375 mm	Widelczyk do ciasta 107008 165 mm	Łopatka do ciasta 107016 256 mm
--	--	--	--	--	--



Łyżka stołowa 107000 209 mm	Widelec stołowy 107001 210 mm	Nóż stołowy monoblock 107002 230 mm	Łyżka deserowa 107003 188 mm	Widelec deserowy 107004 188 mm	Nóż deserowy monoblock 107005 204 mm
--	--	--	---	---	---



Łyżeczka do herbaty 107006 139 mm	Łyżeczka do kawy 107007 110 mm	Łyżka koktajlowa 107009 210 mm	Łyżka koktajlowa 107029 350 mm	Łyżka wazowa 107015 271 mm	Łyżka do serwowania 107012 221 mm
--	---	---	---	---	--



Widelec do ryb 107026 190 mm	Nóż do ryb 107018 207 mm	Nóż do masła monoblock 107024 179 mm	Łyżka do bulionu 107023 183 mm	Nóż do steków 107064 245 mm
---	---------------------------------------	---	---	--



Łyżka stołowa
103750
207 mm



Widelec stołowy
103751
205 mm



Nóż stołowy
103759
236 mm



Łyżka deserowa
103753
180 mm



Widelec deserowy
103754
181 mm



Nóż deserowy
103755
207 mm



Łyżeczka do herbaty
103756
140 mm



Łyżeczka do kawy
103757
118 mm



Łyżka koktajlowa
103773
179 mm



Łyżka wazowa
103765
309 mm



Łyżka do serwowania
103767
212 mm



Widelec do serwowania
103768
211 mm



Widelczyk do ciasta
103774
165 mm



Łopatką do ciasta
103766
252 mm



Łyżka do bulionu
103771
189 mm



Widelec do steków
103772
214 mm



Nóż do steków
103784
245 mm



Łyżka stołowa
132681
207 mm



Widelec stołowy
132682
207 mm



Nóż stołowy
132683
231 mm



Łyżka deserowa
132685
199 mm



Widelec deserowy
132687
197 mm



Nóż deserowy
132688
221 mm



Łyżeczka do herbaty
132684
141 mm



Łyżeczka do kawy
132689
127 mm



Łyżka koktajlowa
132692
209 mm



Łyżka koktajlowa
132649
249 mm



Widelczyk do ciasta
132691
166 mm



Łyżka stołowa
100703
203 mm



Widelec stołowy
100704
203 mm



Nóż stołowy monoblock
100700
230 mm



Łyżka deserowa
100705
182 mm



Widelec deserowy
100702
182 mm



Nóż deserowy monoblock
100701
201 mm



Łyżeczka do herbaty
100706
127 mm



Łyżeczka do kawy
100707
115 mm



Łyżka koktajlowa
100507
177 mm



Łyżka wazowa
100571
295 mm



Łyżka do serwowania
100515
225 mm



Widelec do serwowania
100516
227 mm



Widelec do mięsa
100517
173 mm



Widelczyk do ostryg
100714
170 mm



Widelczyk do ślimaków
100715
140 mm



Widelec do homara
100716
240 mm



Szczypce do cukru
100522
127 mm



Łyżka do lodu
100511
137 mm



Łyżka do kremu
100514
209 mm



Chochelka do sosu
100550
160 mm



Widelczyk do ciasta
100506
154 mm



Widelczyk do ciasta
100711
146 mm



Łopatka do ciasta
100521
252 mm



Widelec do ryb
100568
180 mm



Nóż do ryb
100567
197 mm



Nóż do masła
100710
178 mm



Łyżka do bulionu
100708
181 mm



Nóż do steków pusta rączka
100564
233 mm

Baguette Vintage Stone Wash

3 mm, stal 18/10 Pakowane po 12 szt.

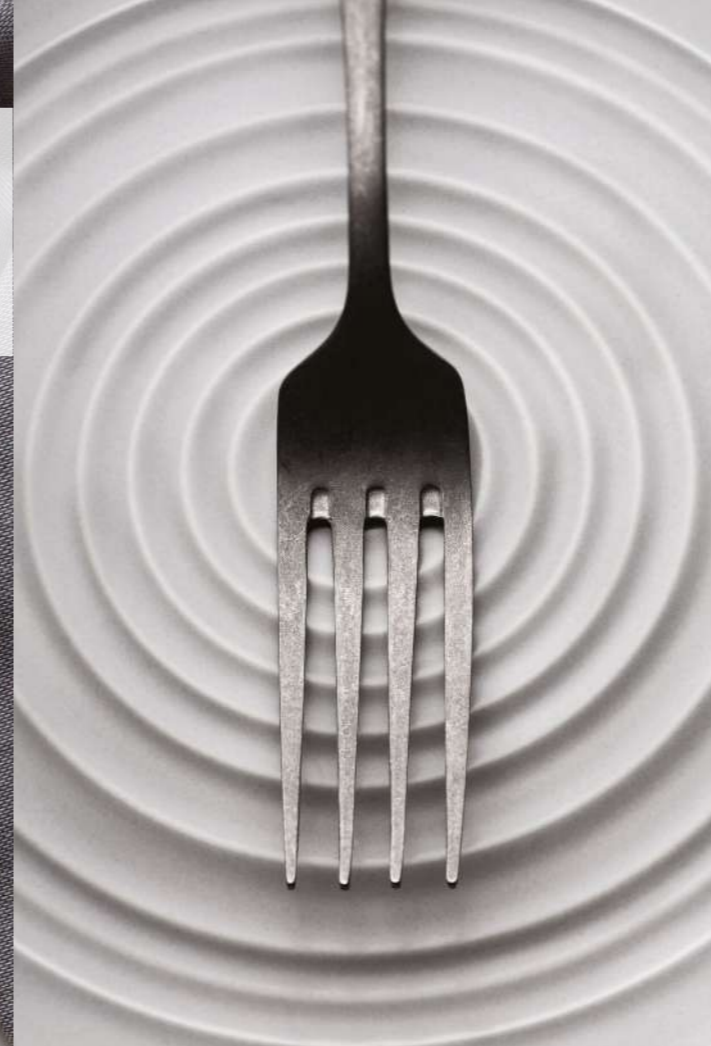

Łyżka stołowa
123326
206 mm



Widelec stołowy
123327
206 mm



Nóż stołowy
123328
230 mm



Łyżka deserowa
123360
189 mm



Widelec deserowy
123361
187 mm



Nóż deserowy
123362
201 mm



Łyżeczka do herbaty
123329
133 mm



Łyżeczka do kawy
123363
115 mm



Łyżka koktajlowa
123365
190 mm



Widelczyk do ciasta
123366
154 mm



Widelec do ryb
123378
182 mm



Nóż do ryb
123376
224 mm



Nóż do masła
123375
178 mm



Nóż do steków
monoblock
123359
228 mm



Łyżka stołowa 123950 200 mm	Widelec stołowy 123951 198 mm	Nóż stołowy 123952 234 mm	Łyżka deserowa 123961 179 mm	Widelec deserowy 123962 179 mm	Nóż deserowy 123963 204 mm	Łyżeczka do herbaty 123953 140 mm
--	--	--	---	---	---	--



Łyżeczka do kawy 123955 119 mm	Łyżka koktajlowa 123964 199 mm	Widelczyk do ciasta 123957 140 mm	Widelec do ryb 123966 199 mm	Nóż do ryb 123960 212 mm	Nóż do masła 123968 186 mm	Łyżka do bulionu 123967 171 mm
---	---	--	---	---------------------------------------	---	---





























				
Łyżka stołowa 123500 200 mm	Widelec stołowy 123501 198 mm	Nóż stołowy 123502 234 mm	Łyżka deserowa 123508 179 mm	Widelec deserowy 123509 179 mm
				
Nóż deserowy 123510 204 mm	Łyzeczka do herbaty 123503 140 mm	Łyzeczka do kawy 123506 119 mm	Łyżka koktajlowa 123516 199 mm	Łyżka do serwowania 123511 215 mm
				
Widelec do serwowania 123512 212 mm	Widelczyk do ciasta 123507 140 mm	Widelec do ryb 123518 199 mm	Nóż do ryb 123514 212 mm	Nóż do masła 123520 186 mm
				
				Łyżka do bulionu 123519 171 mm

abert**Milord**

4 mm, stal 18/10 Pakowane po 12 szt.

NOWOŚĆ**abert**

	Łyżka stołowa	C1401	200 mm
	Widelec stołowy	C1402	200 mm
	Łyżka do bulionu	C1403	172 mm
	Noż stołowy	C1405	230 mm
	Noż stołowy pusta rączka	C1408	225 mm
	Łyżka deserowa	C1411	177 mm
	Widelec deserowy	C1412	178 mm
	Noż deserowy	C1415	195 mm
	Noż deserowy pusta rączka	C1418	200 mm
	Łyżeczka do herbaty	C1421	133 mm
	Łyżeczka do kawy	C1422	104 mm
	Łyżka wazowa	C1425	310 mm
	Widelec do serwowania	C1426	228 mm
	Łyżka do serwowania	C1427	227 mm
	Łyżka do sałaty	C1428	227 mm
	Widelec do sałaty	C1429	225 mm
	Widelec do ryb	C1431	198 mm
	Noż do ryb	C1432	212 mm
	Łyżka koktajlowa	C1435	195 mm
	Łyżka do lodów	C1437	129 mm
	Widelczyk do ciasta	C1438	143 mm
	Łopatka do ciasta	C1439	240 mm
	Chochelka do sosu	C1442	175 mm
	Noż do masła	C1453	168 mm
	Noż do steków	C1455	230 mm
	Łyżka do sosu	C1467	184 mm

abert



















Relais

4 mm, stal 18/10 Pakowane po 12 szt.



abert



	Łyżka stołowa	CU301	210 mm
	Widelec stołowy	CU302	210 mm
	Łyżka do bulionu	CU303	185 mm
	Noż stołowy	CU305	235 mm
	Łyżka deserowa	CU311	187 mm
	Widelec deserowy	CU312	192 mm
	Nóż deserowy	CU315	212 mm
	Łyżeczka do herbaty	CU321	135 mm
	Łyżeczka do kawy	CU322	112 mm
	Łyżka wazowa	CU325	305 mm
	Widelec do serwowania	CU326	240 mm
	Łyżka do serwowania	CU327	240 mm
	Widelec do ryb	CU331	185 mm
	Nóż do ryb	CU332	197 mm
	Widelczyk do ciasta	CU338	143 mm
	Łopatka do ciasta	CU339	247 mm
	Nóż do masła	CU353	176 mm
	Nóż do steków	CU355	230 mm

abert

Infinito









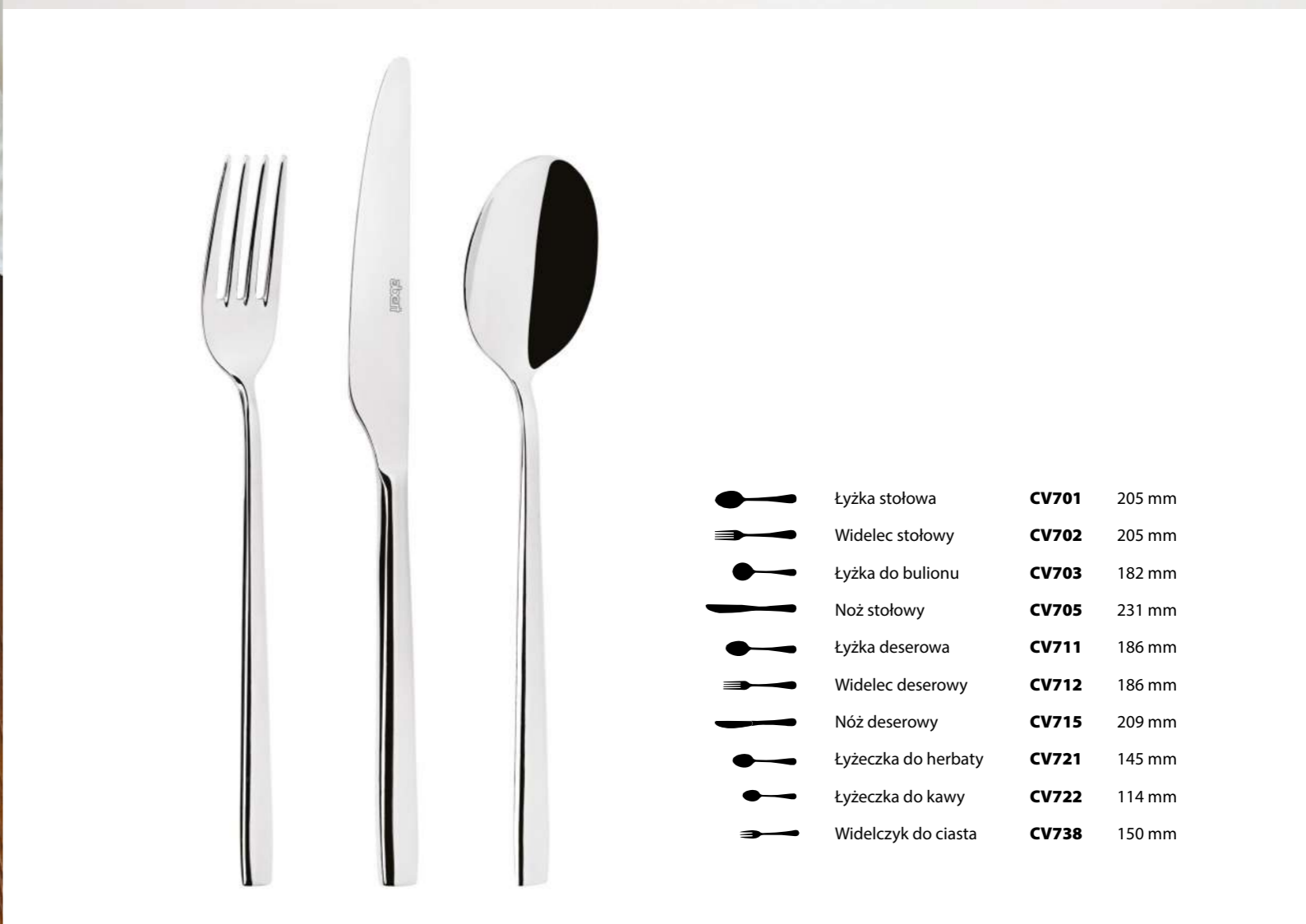

2,5 mm, stal 18/10

Pakowane po 12 szt.



abert



-  Łyżka stołowa **CV701** 205 mm
-  Widelec stołowy **CV702** 205 mm
-  Łyżka do bulionu **CV703** 182 mm
-  Noż stołowy **CV705** 231 mm
-  Łyżka deserowa **CV711** 186 mm
-  Widelec deserowy **CV712** 186 mm
-  Nóż deserowy **CV715** 209 mm
-  Łyżeczka do herbaty **CV721** 145 mm
-  Łyżeczka do kawy **CV722** 114 mm
-  Widelczyk do ciasta **CV738** 150 mm

abert

Matisse Vintage



















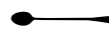

2,5 mm, stal 18/10 Pakowane po 12 szt.



abert



	łyżka stołowa	CF15101	204 mm		Widelec do serwowania	CF15126	240 mm
	Widelec stołowy	CF15102	205 mm		łyżka do serwowania	CF15127	237 mm
	łyżka do bulionu	CF15103	168 mm		Widelec do ryb	CF15131	203 mm
	Noż stołowy	CF15105	230 mm		Nóż do ryb	CF15132	210 mm
	łyżka deserowa	CF15111	178 mm		łyżka koktajlowa	CF15135	207 mm
	Widelec deserowy	CF15112	178 mm		łyżka do lodów	CF15137	133 mm
	Nóż deserowy	CF15115	208 mm		Widelczyk do ciasta	CF15138	153 mm
	łyżeczka do herbaty	CF15121	137 mm		Łopatka do ciasta	CF15139	238 mm
	łyżeczka do kawy	CF15122	110 mm		Nóż do masła	CF15153	178 mm
	łyżka wazowa	CF15125	295 mm		Nóż do steków	CF15155	230 mm

Kingham

3,5 mm, stal 18/10 Pakowane po 12 szt.



Nóż stołowy
5974SX042
240 mm



Nóż do steków
5974SX056
240 mm



Nóż deserowy
5974SX051
215 mm



Nożyk do masła
5974SX047
147 mm



Widelec stołowy
5974SX021
202 mm



Widelec deserowy
5974SX023
181 mm



Łyżka do zupy
5974SX002
202 mm



Łyżka deserowa
5974SX003
182 mm



Łyżeczka do herbaty
5974SX007
133 mm



Łyżeczka do kawy
5974SX005
105 mm



Łyżka koktajlowa
5974SX006
200 mm



Łyżeczka do przypraw
5974SX184
74 mm



Nóż do ryb
5974SX049
224 mm



Widelec do ryb
5974SX029
192 mm



Łyżka do serwowania
5974SX061
230 mm



Widelec do serwowania
5974SX072
230 mm



Widelczyk do ciasta
5974SX068
160 mm



Widelczyk do tartinek
5974SX025
137 mm

Robert Welch

Malvern

3,5 mm, stal 18/10 Pakowane po 12 szt.



Nóż stołowy
5971SX042
245 mm



Nóż deserowy
5971SX051
223 mm



Nóż do masła
5971SX045
150 mm



Widelec stołowy
5971SX021
208 mm



Widelec deserowy
5971SX023
192 mm



Widelczyk do ciasta
5971SX068
162 mm



Łyżka do zupy
5971SX002
209 mm



Łyżka do bulionu
5971SX075
180 mm



Łyżka deserowa
5971SX003
190 mm



Łyzeczka do herbaty
5971SX007
137 mm



Łyżka koktajlowa
5971SX006
205 mm



Łyzeczka do kawy
5971SX005
104 mm



Profile

4,5 mm, stal 18/10 Pakowane po 12 szt.



Łyżka stołowa
01.0048.1010
206 mm



Widelec stołowy
01.0048.1020
208 mm



Nóż stołowy monoblock
01.0048.1800
230 mm



Nóż stołowy S-Shape
06.0048.1980
230 mm



Łyżka deserowa
01.0048.1050
183 mm



Widelce deserowy
01.0048.1060
185 mm



Nóż deserowy monoblock
01.0048.1810
202 mm



Nóż deserowy
06.0048.1990
202 mm



Łyżeczka do herbaty
01.0048.1100
140 mm



Łyżeczka do kawy
01.0048.1110
110 mm



Widelczyk do ciasta
01.0048.1750
155 mm



Łyżka deserowa
01.0048.1740
154 mm



Nóż do ryb
01.0048.1140
205 mm



Widelce do ryb
01.0048.1150
185 mm



Łyżka koktajlowa
01.0048.1210
193 mm



Nóż do masła S-Shape
06.0048.1890
165 mm



Nóż do masła
01.0048.1330
170 mm



Nóż do steków
01.0048.1950
234 mm



Łyżka do sosu
01.0048.1580
182 mm



Łyżka do bulionu
01.0048.1630
182 mm



Łyżka do serwowania
01.0048.1270
184 mm



Ecco

3 mm, stal 18/10

Pakowane po 12 szt.



Łyżka stołowa
56.0401.6040
217 mm



Widelc stołowy
56.0402.6040
215 mm



Nóż stołowy
56.0403.6049
236 mm



Łyżka deserowa
56.0404.6040
199 mm



Widelc deserowy
56.0405.6040
197 mm



Nóż deserowy monoblock
56.0406.6049
221 mm



Łyżeczka do herbaty
56.0407.6040
132 mm



Łyżeczka do kawy
56.0409.6040
108 mm



Łyżeczka deserowa
56.0410.6040
156 mm



Widelczyk do ciasta
56.0464.6040
157 mm



Łyżka koktajlowa
56.0472.6040
220 mm



Nóż do masła
56.0466.6049
170 mm



Łyżka do bulionu
56.0489.6040
166 mm



Widelczyk deserowy
56.0475.6040
157 mm



Nóż do owoców
56.0486.6049
175 mm

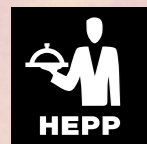

Trend

2,5 mm, stal 18/10 Pakowane po 12 szt.



Łyżka stołowa
06.0047.1700
197 mm



Widelec stołowy
06.0047.1710
193 mm



Nóż stołowy monoblock
06.0047.1840
217 mm



Łyżka deserowa
06.0047.1050
180 mm



Widelec deserowy
06.0047.1060
175 mm



Nóż deserowy monoblock
06.0047.1850
201 mm



Łyżeczka do herbaty
06.0047.1100
139 mm



Łyżeczka do kawy
06.0047.1110
118 mm



Łyżka koktajlowa
06.0047.1210
190 mm



Widelczyk do deserów
06.0047.1750
142 mm



Łyżka do bulionu
06.0047.1630
178 mm

Olivia

3 mm, stal 18/10 Pakowane po 12 szt.



Łyżka stołowa
4900001
230 mm



Widelec stołowy
4900002
230 mm



Nóż stołowy
4900003
245 mm



Łyżka deserowa
4900004
198 mm



Widelec deserowy
4900005
197 mm



Nóż deserowy
4900006
214 mm



Łyżka do herbaty
4900007
165 mm



Łyzeczka do kawy
4900008
110 mm



Widelec do ryb
4900028
197 mm



Nóż do ryb
4900029
218 mm



Widelczyk do ciasta
4900017
170 mm



Łyżka do serwowania
4900011
260 mm



Widelec do serwowania
4900012
260 mm



Łyżka do sałaty
4900014
260 mm



Widelec do sałaty
4900015
260 mm



Łyżka wazowa
4900010
290 mm



Łopatka do serwowania
4900020
231 mm



Łyżka do sosu
4900013
149 mm



Sky

4 mm, stal 18/10 Pakowane po 12 szt.



Sky dostępny również w kolorach:



Sky Treasure Honey



Sky Satin

O cenę zapytaj dystrybutora.

	Łyżka stołowa	29400001	200 mm
	Widelec stołowy	29400002	202 mm
	Nóż stołowy	29400003	228 mm
	Łyżka deserowa	29400004	180 mm
	Widelec deserowy	29400005	180 mm
	Nóż deserowy	29400006	210 mm
	Łyżeczka do herbaty	29400007	140 mm
	Łyżeczka do kawy	29400008	114 mm
	Widelczyk do ciasta	29400017	155 mm
	Nóż do masła	29400025	175 mm
	Łyżka koktajlowa	29400036	220 mm
	Łyżka do bulionu	29400039	186 mm
	Nóż do steków	29400067	230 mm



Stresa

2 mm, stal 18/10 Pakowane po 12 szt.



Dinner

2 mm, stal 18/0 Pakowane po 12 szt.

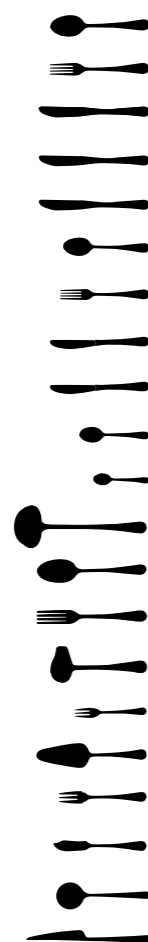

Łyżka obiadowa	3200001	196 mm
Widelec obiadowy	3200002	196 mm
EAT Nóż obiadowy	25700003	216 mm
Nóż obiadowy kuty	3200003	222 mm
Nóż obiadowy tłoczony	32000L3	220 mm
Łyżka deserowa	3200004	178 mm
Widelec deserowy	3200005	177 mm
Nóż deserowy kuty	3200006	195 mm
Nóż deserowy tłoczony	32000L6	194 mm
Łyżeczka do herbaty	3200007	141 mm
Łyżeczka do kawy	3200008	115 mm
Łyżka wazowa	3200010	269 mm
Łyżka do serwowania	3200011	220 mm
Widelec do serwowania	3200012	219 mm
Łyżka do sosu	3200013	179 mm
Widelczyk do ciasta	3200017	151 mm
Łopatka do serwowania	3200020	228 mm
Widelec do ryb	3200028	180 mm
Nóż do ryb	3200029	196 mm
Łyżka do bulionu	3200039	178 mm
Nóż do steków	3200067	229 mm



	Nóż obiadowy kuty	R040M0L3	225 mm
	Widelec obiadowy	R040M002	200 mm
	Łyżka obiadowa	R040M001	200 mm
	Łyżeczka do herbaty	R040M007	145 mm

Palace Martellato











2,5 mm, stal 18/10 Pakowane po 12 szt.



Santorini

3 mm, stal 18/0 Pakowane po 12 szt.



	Łyżka stołowa	16800001	210 mm
	Widelec stołowy	16800002	210 mm
	Nóż stołowy kuty	16800003	220 mm
	Nóż stołowy tłoczony	168000L3	222 mm
	Łyżka deserowa	16800004	182 mm
	Widelec deserowy	16800005	182 mm
	Nóż deserowy	16800006	200 mm
	Łyżeczka do herbaty	16800007	147 mm
	Łyżeczka do kawy	16800008	108 mm
	Widelczyk do ciasta	16800017	146 mm



Łyżka stołowa
10643
200 mm



Widelec stołowy
10644
200 mm



Nóż stołowy
10642
235 mm



Łyżeczka do herbaty
10646
140 mm



Łyżeczka do kawy
10647
116 mm



Widelczyk do ciasta
10645
148 mm

comas
fabricamos cubiertos

Chef

3,5 mm, stal 18/10 Pakowane po 12 szt.



comas
fabricamos cubiertos



Nóż obiadowy
5033
235 mm



Łyżka obiadowa
3700
200 mm



Widelec obiadowy
3701
200 mm



Nóż do ryb
3702
205 mm



Widelec do ryb
3703
195 mm



Nóż deserowy
5034
210 mm



Łyżka deserowa
3704
180 mm



Widelec deserowy
3705
180 mm



Widelczyk do ciasta
3706
148 mm



Łyżeczka do herbaty
3707
140 mm



Łyżeczka do kawy
3708
116 mm

NOWOŚĆ



Łyżka obiadowa 18/0
9626
200 mm

NOWOŚĆ



Widelec obiadowy 18/0
9627
200 mm

NOWOŚĆ



Łyżeczka do herbaty 18/0
9628
140 mm

comas
fabricamos cubiertos

Barcelona

3 mm, stal 18/10 Pakowane po 12 szt.



Nóż obiadowy
268
221 mm



Nóż do steków
764
223 mm



Łyżka obiadowa
5803
200 mm



Widelce obiadowy
5804
200 mm



Nóż deserowy
5807
202 mm



Łyżka deserowa
5808
183 mm



Widelce deserowy
5809
185 mm



Nożyk do ciasta
5814
167 mm



Widelczyk do ciasta
5810
140 mm



Łyżeczka do herbaty
5811
140 mm



Łyżeczka do kawy
5812
110 mm



Łyżka koktajlowa
3152
200 mm



Łyżka wazowa
470
268 mm



Łyżka do serwowania
471
270 mm



Widelce do serwowania
472
265 mm



Łyżka do sosu
474
180 mm



Nóż do ryb
5805
205 mm



Widelce do ryb
5806
190 mm



Nożyk do masła
5815
165 mm

comas
fabricamos cubiertos

BCN Gold Satin

3 mm, stal 18/0 Pakowane po 12 szt.



comas
fabricamos cubiertos

BCN Champagne Satin

3 mm, stal 18/0 Pakowane po 12 szt.



Nóż obiadowy
6096
221 mm



Łyżka obiadowa
6097
200 mm



Widelec obiadowy
6098
200 mm



Nóż deserowy
6350
202 mm



Łyżka deserowa
6351
183 mm



Widelec deserowy
6352
185 mm



Nóż obiadowy
6711
221 mm



Łyżka obiadowa
6712
200 mm



Widelec obiadowy
6713
200 mm



Nóż deserowy
6714
202 mm



Łyżka deserowa
6715
183 mm



Widelec deserowy
6716
185 mm



Widelczyk do ciasta
6099
140 mm



Łyżeczka do herbaty
6100
140 mm



Łyżeczka do kawy
6101
110 mm



NOWOŚĆ
Łyżka koktajlowa
7551
202 mm



NOWOŚĆ
Łyżka do serwowania
7902
270 mm



NOWOŚĆ
Widelec do serwowania
7903
265 mm



Widelczyk do ciasta
6717
140 mm



Łyżeczka do herbaty
6718
140 mm



Łyżeczka do kawy
6719
110 mm



NOWOŚĆ
Łyżka koktajlowa
7899
202 mm



NOWOŚĆ
Łyżka do serwowania
7900
270 mm



NOWOŚĆ
Widelec do serwowania
7901
265 mm

comas

fabricamos cubiertos

BCN Black Satin

3 mm, stal 18/0 Pakowane po 12 szt.



comas

fabricamos cubiertos

BCN Copper Satin

3 mm, stal 18/0 Pakowane po 12 szt.



Nóż obiadowy
6102
221 mm



Łyżka obiadowa
6103
200 mm



Widelec obiadowy
6104
200 mm



Nóż deserowy
6353
202 mm



Łyżka deserowa
6354
183 mm



Widelec deserowy
6355
185 mm



Nóż obiadowy
6108
221 mm



Łyżka obiadowa
6109
200 mm



Widelec obiadowy
6110
200 mm



Nóż deserowy
6356
202 mm



Łyżka deserowa
6357
183 mm



Widelec deserowy
6358
185 mm



Widelczyk do ciasta
6105
140 mm



Łyżeczka do herbaty
6106
140 mm



Łyżeczka do kawy
6107
110 mm



Łyżka koktajlowa
7552
202 mm



Łyżka do serwowania
7963
270 mm



Widelec do serwowania
7964
265 mm



Widelczyk do ciasta
6111
140 mm



Łyżeczka do herbaty
6112
140 mm



Łyżeczka do kawy
6113
110 mm



Łyżka koktajlowa
7553
202 mm



Łyżka do serwowania
7965
270 mm



Widelec do serwowania
7966
265 mm

comas
fabricamos cubiertos

BCN Satin

3 mm, stal 18/0 Pakowane po 12 szt.



Nóż obiadowy
6721
221 mm



Łyżka obiadowa
6722
200 mm



Widelec obiadowy
6723
200 mm



Nóż deserowy
6724
202 mm



Łyżka deserowa
6725
183 mm



Widelec deserowy
6726
185 mm



Widelczyk do ciasta
6727
140 mm



Łyżeczka do herbaty
6728
140 mm



Łyżeczka do kawy
6729
110 mm



Łyżka koktajlowa
8378
200 mm

comas
fabricamos cubiertos

Classic

2 mm, stal 18/10 Pakowane po 12 szt.



Nóż obiadowy
2338
222 mm



Łyżka obiadowa
2339
193 mm



Widelec obiadowy
2340
190 mm



Widelczyk do ciasta
2341
143 mm



Łyżeczka do herbaty
2342
140 mm



Łyżeczka do kawy
2343
120 mm

Hotel

1,5 mm, stal 18/0 Pakowane po 12 szt.



Nóż obiadowy
HOTEL13
214 mm



Łyżka obiadowa
HOTEL14
195 mm



Widelec obiadowy
HOTEL15
197 mm



Nóż deserowy
HOTEL18
190 mm



Łyżka deserowa
HOTEL19
177 mm



Widelec deserowy
HOTEL20
178 mm



Widelczyk do ciasta
HOTEL22
150 mm



Łyżeczka do herbaty
HOTEL23
140 mm



Łyżeczka do kawy
HOTEL24
140 mm



Łyżka koktajlowa
HOTEL2688
205 mm

1001

1,5 mm, stal 18/0 Pakowane po 12 szt.



Nóż stołowy eco
10010481
220 mm
opak. 12/240



Łyżka stołowa
10010001
200 mm
opak. 12/360









Widelec stołowy
10010002
200 mm
opak. 12/360



Łyżeczka do herbaty eco
10012731
140 mm
opak. 12/600



	Nóż stołowy	157000B000305	214 mm
	Widelec stołowy	157000B000320	198 mm
	Łyżka stołowa	157000B000325	197 mm
	Łyżeczka do kawy	157000B000380	131 mm
	Łyżeczka do herbaty	157000B000375	147 mm
	Widelczyk do ciasta	157000B000390	150 mm
	Łyżka koktajlowa	157000B000400	199 mm

2 mm, stal 18/0 Pakowane po 12 szt.





Noże do steków



5394S057 230 mm/6 szt.

5390S057 230 mm/6 szt.

5391S057 230 mm/6 szt.

5393S057 230 mm/6 szt.

5392S057 230 mm/6 szt.

5385S160 230 mm/6 szt.

comas
fabricamos cubiertos

Noże do steków



Nóż ALPS
3000 230 mm/6/96 szt.

Widelec ALPS
6162 227 mm/6/96 szt.

Nóż ACR BLACK
3010 225 mm/6/96 szt.

Widelec ACR BLACK
3011 210 mm/6/120 szt.

Nóż SUTIL
3107 232 mm/6/60 szt.

Nóż PERFECT
2072 224 mm/12/120 szt.



AKCESORIA STOŁOWE

Wiaderka na lód i wino

SE RAX
COLLECTIONS



Wiaderko na wino 4 l,
szcztokowana stal nierdzewna, złoto
B9519114 18,5 x 21 cm



Wiaderko na lód 1,6 l,
szcztokowana stal nierdzewna, złoto
B9519112 14 x 14,5 cm



Wiaderko na wino 4 l,
szcztokowana stal nierdzewna
B9519113 18,5 x 21 cm



Wiaderko na lód 1,6 l,
szcztokowana stal nierdzewna
B9519111 14 x 14,5 cm



Okrągła pokrywka, drewno akacja
B0219500 13 x 1,6 cm
Pasuje do: wiaderko na lód B9519112,
B9519111



Korkowe wiaderko na lód
B3320002 16,8 x 14 cm, 1,35 l
B3320001 12,8 x 12,5 cm, 0,6 l



Wiaderko na lód 1 l
36004 13 x 13 cm



Wiaderko na lód 0,5 l
36003 10,5 x 10 cm



Wiaderko na wino 4 l
36028 21,5/16 x 22 cm



Stojak na wiaderko do wina/szampana
36069 17,5/26,5 cm x 73 cm
Pasuje do wiaderka na wino 36028



Cooler do wina
36063 13,5 x 10,5 x 23 cm
podwójna ścianka
możliwość personalizacji



Misa do szampana 10,5 l
36044 44/25 x 24 cm
podwójna ścianka



NOWOŚĆ

TEMPO Lampa do wielokrotnego ładowania biała
9101317001 10 x 28 cm



NOWOŚĆ

TEMPO Lampa do wielokrotnego ładowania brązowa
9105517001 10 x 28 cm



NOWOŚĆ

TEMPO Lampa do wielokrotnego ładowania grafitowa
9107817001 10 x 28 cm



Świecznik na tealight
B0821001 6,3 x 9,5 cm, 110 ml



Świecznik na tealight
B0821002 9,2 x 10 cm, 170 ml



Świecznik na tealight
B0821003 6,3 x 9,5 cm, 110 ml



Świecznik na tealight
B0821004 9,2 x 10 cm, 170 ml

SERAX
COLLECTIONS



NOWOŚĆ

Młynek do pieprzu, regulowany, z ceramicznym mechanizmem - drewno bukowe naturalne

40570 5,5 x 15,5 cm
40572 6 x 23 cm

NOWOŚĆ

Młynek do pieprzu, regulowany, z ceramicznym mechanizmem - drewno bukowe ciemny brąz

40571 5,5 x 15,5 cm
40573 6 x 23 cm

NOWOŚĆ

Młynek do soli, regulowany, z ceramicznym mechanizmem - drewno bukowe naturalne

40574 5,5 x 15,5 cm
40576 6 x 23 cm

NOWOŚĆ

Młynek do soli, regulowany, z ceramicznym mechanizmem - drewno bukowe ciemny brąz

40575 5,5 x 15,5 cm
40577 6 x 23 cm

NOWOŚĆ

Młynek do pieprzu z mechanizmem ze stali - akacja

40417 5 x 17 cm

NOWOŚĆ

Młynek do soli z mechanizmem ze stali - akacja

40418 5 x 17 cm

NOWOŚĆ

Przyprawnik 3-elementowy **40416** 12 x 8,5 x 24 cm

- stojak metalowy z miejscem na menu,
- młynek do soli - akacja z mechanizmem ze stali,
- młynek do pieprzu - akacja z mechanizmem ze stali

Urban



Professional



Młynek do pieprzu - akryl **40540** 5,5 x 15 cm

Młynek do soli - akryl **40541** 5,5 x 15 cm



Podstawa pod młynki - łupek **971** 15 x 8 x 6-9 cm

NOWOŚĆ

Skrzynka drewniana akacja, 3 przedziały **11727** 23,5 x 8,5 x 4,5 cm
wymiar wewn. przedziałów 6,5 x 6,5 cm

NOWOŚĆ

Skrzynka drewniana akacja, 1 przedział **11726** 15 x 9,5 x 5 cm
wymiar wewn. przedziału 12 x 6,5 cm

Table



Gunmetal



Młynek do pieprzu regulowany **40555** 6 x 15,5 cm

Młynek do soli regulowany **40556** 6 x 15,5 cm

Urban



NOWOŚĆ

Stojak na młynki **40414** 13 x 8,5 x 25 cm

z miejscem z tyłu na umieszczenie menu

Woody



NOWOŚĆ

Skrzynka drewniana akacja, 1 przedział **11625** 23 x 10 x 10 cm
wymiar wewn. przedziału 21,5 x 8 cm

NOWOŚĆ

Skrzynka drewniana akacja, 1 przedział **11650** 15 x 15 x 5,5 cm
wymiar wewn. przedziału 13 x 13 cm

NOWOŚĆ

Skrzynka drewniana akacja, 2 przedziały **11651** 22,5 x 15 x 5,5 cm
wymiar wewn. przedziałów 13,5 x 13 cm, 6,5 x 13 cm



Taste



Przyprawnik 4-elementowy
sól/pieprz (butelka o poj. 58 ml)/oliwa
/winegret (butelka o poj. 200 ml)
573A5100 17 x 10 x 20 cm



Przyprawnik 2-elementowy
oliwa/winegret
(butelka o poj. 200 ml)
573A5000 15 x 8 x 20 cm



Przyprawnik 2-elementowy sól/pieprz
(butelka o poj. 58 ml)
573A7200 10 x 6 x 13 cm



Economic



Przyprawnik 4-elementowy
sól/pieprz/oliwa/vinegret
40460 11 x 10,5 x 22 cm



Przyprawnik 2-elementowy
sól/pieprz
40455 8 x 4 x 13 cm



Butelka z dozownikiem 350 ml
40511 7 x 22 cm



CATU koszyk metalowy czarny
B7218557 20 x 6 cm



CATU koszyk metalowy czarny
B7218556 15 x 5 cm



SVART koszyk metalowy czarny
30420 17,5 x 8 cm



SVART koszyk metalowy czarny
30421 20 x 8 cm



PROFI LINE koszyk czarny
50607 20 x 8 cm



PROFI LINE koszyk beżowy
50605 20 x 8 cm



BASIC koszyk beżowy
30280 23 x 15 x 6 cm



PROFI LINE koszyk czarny
50602 16 x 8 cm



PROFI LINE koszyk beżowy
50600 16 x 8 cm



BASIC koszyk beżowy
30285 25 x 7 cm



Koszyk na sztucce
40131 27 x 10 x 4,5 cm



Koszyk na sztucce
40009 27 x 10 x 4,5 cm



Koszyk na sztucce
40010 27 x 10 x 4,5 cm



Koszyk na sztucce
40011 27 x 10 x 4,5 cm



SERAX
COLLECTIONS



Wazonik szklany
B0816779 7,5 x 13,5 cm



Wazonik szklany
B0816780 8,5 x 15 cm



Wazonik szklany
B0816781 10 x 25 cm



Kaktus ceramika
B2513007 20 x 7,5 x 20 cm



Kaktus ceramika
B2513008 18,5 x 16,5 x 29 cm



Kaktus ceramika
B2513009 24 x 22 x 39,5 cm

SERAX
COLLECTIONS



URBAN serwetnik na 50 szt. serwetek
11770 19 x 19 x 7,5 cm



HERO serwetnik na 65 szt. serwetek koktajlowych
11767 14,5 x 14,5 x 10 cm



PROFI serwetnik na 50 szt. serwetek koktajlowych
11762 14 x 14 x 6,5 cm



Srebrno-szare etui na sztucce
60551 24 x 9 cm, 6 szt.



Taca na rachunek z klipsem
30108 20 x 12 cm



WIRE serwetnik na 50 szt. serwetek
11763 19 x 19 x 6,5 cm



WIRE serwetnik na 150 szt. serwetek
11765 19 x 19 x 19 cm



Serwetnik na 20 szt. serwetek
11778 17 x 3 x 7 cm



Dzbanek do spieniania mleka 350 ml
10328 8 x 10 cm



Sosjerka metalowa 450 ml
40202 23,5 x 12 x 12 cm 450 ml
40203 21,5 x 9,5 x 8,5 cm 150 ml



Pojemnik stołowy na odpady 1,2 l
29 12 x 17 cm

CAMBRO
TRUSTED FOR GENERATIONS™

Camtread - tace antypoślizgowe

Camtread to tace z szorstką gumowaną powierzchnią wykonane z solidnego włókna szklanego, zapewniającego wytrzymałość tacy oraz z żywicy poliestrowej wpływającej na jej odporność na uderzenia i plamy. Żywica poliestrowa perfekcyjnie łączy ze sobą kilka warstw włókna szklanego.



Taca Camtread
1600CT/138 40,5 cm



Taca Camtread
1600CT/110 40,5 cm



Taca Camtread
1400CT/138 35,5 cm



Taca Camtread
1400CT/110 35,5 cm



Taca Camtread
1418CT/138 35,5 x 45,7 cm



Taca Camtread
1418CT/110 35,5 x 45,7 cm



Taca Camtread
2700CT/138 56 x 68,5 cm



Taca Camtread
2700CT/110 56 x 68,5 cm

SPECYFIKACJA:

Materiał	Warstwy włókna szklanego + żywica poliestrowa + szorstka powierzchnia gumowana
Cechy powierzchni	Antypoślizgowa gumowana
Funkcjonalność	Doskonała
Sucha sarta	Tak
Nadaje się do zmywarek	Tak - wielokrotnie
Odporność na chemikalia	Dobra
Test suszenia	Doskonała
Odporność na szok temperatury	Doskonała
Odporność na stłuczenie	Dobra
Odporność na zadrapanie	Doskonała
Odporność na zaplamienie	Dobra
Odporność na temperaturę	-10° do +100°C
Gwarancja	5 lat

Personalizacja tac Cambro

Personalizowane tace Cambro cechuje trwałość i estetyka wykonania oraz dobry stosunek jakości do ceny. Odpowiednio dobrane modele mogą służyć wiele lat i są doskonałym uzupełnieniem oferty lokalu gastronomicznego, strefy restauracyjnej - food court czy też akcji promocyjnej. Tym samym jest to doskonały nośnik informacji i reklamy.

Tworzenie projektu i jego realizacja jest dwuetapowa:

- Na podstawie otrzymanej grafiki produkowany jest wzór
- Po zaakceptowaniu wzoru projekt wdrażany jest do produkcji

Cały proces od momentu otrzymania grafiki do finalnej dostawy trwa około 14 tygodni.

Minimalna ilość tac dla jednego projektu to 120 sztuk.



NOWOŚĆ

Stojak drewniany pod tacę
319 04 23 892 85 cm



NOWOŚĆ

Drewniana taca z uchwytami do room service
V42 04 23 001 60 x 39,5 cm



NOWOŚĆ

Akrylowa pokrywa na tacę do room service
V01 12 15 001 56 x 35 x 18 cm

abert

CAMBRO
 TRUSTED FOR GENERATIONS™

Mykonos - tace antypoślizgowe

Mykonos to tace laminowane z powłoką antypoślizgową. Wykonane ze sprasowanych warstw papierów nasyconych melaminą z żywicą syntetyczną formowaną pod ciśnieniem w wysokiej temperaturze. Powierzchnia tac jest uszczelniona podwójną warstwą wysokociśnieniowej melaminy, aby umożliwić ich zmywanie niemniej rekomenduje się myć tace w zmywarkach nie częściej niż jeden raz dziennie. Wszystkie tace laminowane muszą być suche zanim zostaną ułożone w sterty.

MY4300/E76 43 cm

MY3800/E76 38 cm

MY2129/E76 21 x 29 cm

MY3343/E75 33 x 43 cm

MY3343/E76 33 x 43 cm

MY3646/E73 36 x 46 cm

MY3646/E76 36 x 46 cm

SPECYFIKACJA:

Materiał	Szorstki laminat
Cechy powierzchni	Antypoślizgowa
Funkcjonalność	Dobra
Sucha sterta	Nie
Zmywarka mechaniczna	Tak - 1 raz dziennie
Odporność na chemikalia	Dobra
Test suszenia	Dobra
Odporność na szok temperatury	Dobra
Odporność na stłuczenie	Dobra
Odporność na zadrapanie	Dobra
Odporność na zaplamienie	Dobra
Odporność na temperaturę	-10° do +100°C
Gwarancja	3 lata

Nie zaleca się do wózków podgrzewanych. Uwaga: wszystkie tace laminowane muszą być suche przed ułożeniem w sterty.

PERSONALIZACJA

Metoda personalizacji:

- Czterobarwny proces druku umożliwia druk jedno lub wielobarwny z reprodukcją fotograficzną włącznie.
- Grafika może zostać umieszczona na całej powierzchni tacy.
- Możliwość dwustronnej personalizacji.
- Minimalna ilość tac dla jednego projektu – 120 szt.

CAMBRO
 TRUSTED FOR GENERATIONS™

Capri - tace gładkie

Capri to tace laminowane, gładkie. Wykonane ze sprasowanych warstw papierów nasyconych melaminą z żywicą syntetyczną formowaną pod ciśnieniem w wysokiej temperaturze. Powierzchnia tac jest uszczelniona podwójną warstwą wysokociśnieniowej melaminy, aby umożliwić ich zmywanie niemniej rekomenduje się myć tace w zmywarkach nie częściej niż jeden raz dziennie. Wszystkie tace laminowane muszą być suche zanim zostaną ułożone w sterty.

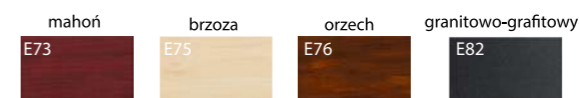
CA2129/E73 21 x 29 cm
CA2129/E75 21 x 29 cm
CA2129/E76 21 x 29 cm
CA2129/E82 21 x 29 cm

CA3343/E73 33 x 43 cm
CA3343/E75 33 x 43 cm
CA3343/E76 33 x 43 cm
CA3343/E82 33 x 43 cm

CA3646/E73 36 x 46 cm
CA3646/E75 36 x 46 cm
CA3646/E76 36 x 46 cm
CA3646/E82 36 x 46 cm

CA3253/E75 32,5 x 53 cm
CA3253/E76 32,5 x 53 cm

CA3753/E76 37 x 53 cm

SPECYFIKACJA:

Materiał	Laminat
Cechy powierzchni	Gładka
Funkcjonalność	Dobra
Sucha sterta	Nie
Zmywarka mechaniczna	Tak - 1 raz dziennie
Odporność na chemikalia	Doskonała
Test suszenia	Dobra
Odporność na szok temperatury	Dobra
Odporność na stłuczenie	Dobra
Odporność na zadrapanie	Dobra
Odporność na zaplamienie	Doskonała
Odporność na temperaturę	-10° do +100°C
Gwarancja	3 lata

Nie zaleca się do wózków podgrzewanych. Uwaga: wszystkie tace laminowane muszą być suche przed ułożeniem w sterty.

PERSONALIZACJA

Metoda personalizacji:

- Czterobarwny proces druku umożliwia druk jedno lub wielobarwny z reprodukcją fotograficzną włącznie.
- Grafika może zostać umieszczona na całej powierzchni tacy.
- Możliwość dwustronnej personalizacji.
- Minimalna ilość tac dla jednego projektu – 120 szt.



CAMBRO
 TRUSTED FOR GENERATIONS™

Versa Lite - tace gładkie

Tace gładkie Versa Lite wykonane są z poliestru wzmocnionego włóknem szklanym. Występują w wersji z niskimi i wysokimi krawędziami. Nowatorskie niskie krawędzie i narożniki powiększają użytkową powierzchnię tacy przez co są wygodniejsze w użytkowaniu dla konsumentów. Natomiast modele z wysokimi krawędziami zapewniają komfort transportu i składowania tac.

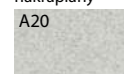
szary
nakrapiany
A20

Taca Versa Lite - wysoki rant
VL3343/A20 33 x 43 cm
VL3253/A20 32,5 x 53 cm



Taca Versa Lite - płaski rant
VL3343C/A20 33 x 43 cm
VL3646C/A20 35,5 x 45,7 cm



Taca VZ Econom
VZ3253/A61 32,5 x 53 cm
 Nie ma możliwości personalizacji

granitowy
A29

Taca VE
VE3253/A29 32,5 x 53 cm
 Nie ma możliwości personalizacji



PERSONALIZACJA

Metoda personalizacji:

- Czterobarwny proces druku umożliwia druk jedno lub wielobarwny z reprodukcją fotograficzną włącznie.
- Grafika umieszczana jest na płaszczyźnie tacy z uwzględnieniem 1 cm marginesu.
- Możliwość dwustronnej personalizacji.
- Minimalna ilość tac dla jednego projektu – 120 szt.

CAMBRO
 TRUSTED FOR GENERATIONS™

Fast Food - tace fakturowane

Wykonane z polipropylenu tace fakturowane dedykowane są do restauracji szybkiej obsługi, punktów żywieniowych czy barów. Mają fakturowaną powierzchnię co pozwala ukryć zadrapania i zapewnić pewniejszy uchwyt, aby zapobiegać upuszczeniu tacy. Zalecane jest zmywanie tac nie częściej niż 1 x dziennie, mycie przez 60 sekund w temperaturze maks. 80°C.

czarny 110	zielony leśny 119	czerwony 163	brązowy 167	granatowy 186
---------------	----------------------	-----------------	----------------	------------------



1216FF 30 x 41 cm

1418FF 35,5 x 45,7 cm

1217FFH 30 x 43 cm

Nie ma możliwości personalizacji

SPECYFIKACJA:

Materiał	Polipropylen
Cechy powierzchni	Fakturowana
Funkcjonalność	Dobra
Sucha sterta	Tak
Zmywarka mechaniczna	Tak - 1 raz dziennie
Odporność na chemikalia	Doskonała
Test suszenia	Dobra
Odporność na szok temperatury	Dobra
Odporność na stłuczenie	Dobra
Odporność na zadrapanie	Dobra
Odporność na zaplamienie	Dobra
Odporność na temperaturę	-10° do +80°C
Gwarancja	3 lata

Nie zaleca się do wózków podgrzewanych.

NOWOŚĆ **552** 53 x 32,5 x 2 cm, GN 1/1

NOWOŚĆ **553** 53 x 32,5 x 2 cm, GN 1/1



PERSONALIZACJA

Metoda personalizacji:

- Jednobarwne stemplowanie na gorąco możliwe na każdym standardowym kolorze tacy. Można wybrać tace w kolorze białym lecz ze względu na proces nanoszenia grafiki na fakturowaną powierzchnię tacy nie zaleca się tego.
- Maksymalny rozmiar grafiki wynosi 15 x 15 cm
- Minimalna ilość tac dla jednego projektu – 288 szt.



CAMBRO
 TRUSTED FOR GENERATIONS™

Madeira - tace laminowane

Madeira to tace laminowane z fakturowaną powierzchnią o strukturze drewna. Dzięki różnym wzorom drewna do wyboru, tace idealnie dopasują się do różnorodnych wnętrz. Górna i dolna powierzchnia tacy jest uszczelniona czystą melaminą. Rekomenduje się mycie tac w zmywarkach nie częściej niż raz dziennie. Wszystkie tace laminowane muszą być suche zanim zostaną ułożone w sterty.

CAMBRO
 TRUSTED FOR GENERATIONS™

Wooden Grain - tace poliestrowe

Tace Wooden Grain wykonane są z SMC o wysokiej odporności na uderzenia, więc krawędzie nie będą się łamać ani pękać. Można je myć w zmywarkach w wysokiej temperaturze (odporność na temperatury do 90°C) tak często jak jest to konieczne a układane w stosy na mokro nie będą ulegać odkształceniom. Tekstura, którą widać i czuć jest na powierzchni formy. Wzór z drewna jest wykonany z papieru dekoracyjnego uszczelnionego czystą melaminą na powierzchni po obu stronach tacy. Dzięki temu tace nie będą ulegać zaplaceniu. Wzmocnione narożniki i krawędzie z poliestru zapewniają doskonałą ochronę przed uderzeniami. Natomiast konstrukcja o niskim profilu i niskich narożnikach zwiększa wykorzystanie powierzchni tacy i komfort klientów podczas jedzenia.



Taca Madeira

MA2028	20 x 28 cm
MA2435	24 x 35 cm
MA3343	33 x 43 cm
MA3646	36 x 46 cm
MA3753	37 x 53 cm

SPECYFIKACJA:

Materiał	Laminat
Cechy powierzchni	Struktura drewna, fakturowana od góry i od spodu
Funkcjonalność	Dobra
Sucha sterta	Nie
Zmywarka mechaniczna	Tak - 1 raz dziennie
Odporność na chemikalia	Doskonała
Test suszenia	Dobra
Odporność na szok temperatury	Dobra
Odporność na stłuczenie	Dobra
Odporność na zadrapanie	Dobra
Odporność na zaplamienie	Doskonała
Odporność na temperaturę	-10° do +100°C
Gwarancja	3 lata

Nie zaleca się do wózków podgrzewanych. Uwaga: wszystkie tace laminowane muszą być suche przed ułożeniem w sterty.

PERSONALIZACJA

Metoda personalizacji:

- Z uwagi na strukturę powierzchni tacy zalecana jest monochromatyczna grafika.
- Grafika może zostać umieszczona na całej powierzchni tacy.
- Minimalna ilość tac dla jednego projektu – 120 szt.



jasny dąb

E86

brązowy dąb

E87

ciemny dąb

E88

jasne drewno oliwne

E89

brązowe drewno oliwne

E90

SPECYFIKACJA:

Materiał	SMC – poliestr wzmocniony włóknem szklanym
Cechy powierzchni	Struktura drewna, tekstura anypoślizgowa
Funkcjonalność	Doskonała
Sucha sterta	Tak
Zmywarka mechaniczna	Tak - wielokrotnie
Odporność na chemikalia	Doskonała
Test suszenia	Doskonała
Odporność na szok temperatury	Doskonała
Odporność na stłuczenie	Doskonała
Odporność na zadrapanie	Doskonała
Odporność na zaplamienie	Doskonała
Odporność na temperaturę	-40° do +90°C
Gwarancja	5 lata

Nie zaleca się do wózków podgrzewanych.



Taca Wooden Grain

VTC3343T	33 x 43 cm
VTC3646T	35,5 x 45,7 cm
VTC3253T	32,5 x 53 cm

Nie ma możliwości personalizacji.

jasny dąb

F86

brązowy dąb

F87

ciemny dąb

F88

jasne drewno oliwne

F89

brązowe drewno oliwne

F90

szary dąb

F91

BUFET

abert

AMT
GASTROGUS

APS

ARCOROC

Bormioli
Rocco

CAMBRO
TRUSTED FOR GENERATIONS

comas
fabricamos cubiertos

EcoBurner

Emile Henry
PROFESSIONNEL

FRILICH

Hatco

HEPP

KILNER
EST. 1842

LAVA
cast iron

LEONE

Luigi Bormioli
ITALY

PINTINOX
MADE IN ITALY

pujadas
A VOLKARTS COMPANY

SERAX
COLLECTIONS

steelite
INTERNATIONAL





Bufet Akacja



Drewno pozostaje modnym i ponadczasowym rozwiązaniem dla ekspozycji bufetowych, Nie tylko uatrakcyjni wygląd bufetu ale również pozwoli na optymalne wykorzystanie przestrzeni. Natomiast z dodatkiem melaminowy czy szkła pozwoli stworzyć kompletny bufet śniadaniowy czy bufet na eleganckim przyjęciu. Na kolejnych stronach katalogu prezentujemy różne elementy bufetowe wykonane z drewna akacjowego, które jest nie tylko estetyczne wizualnie ale również ekonomiczne. Elementy systemu można w dowolny sposób ze sobą miksować, budując rozmaite kompozycje bufetowe. Mogą powstać kolumny, które uzupełnione melaminą pozwolą spiętrzać ekspozycję, a odwrócona kolumna równie dobrze może stać się koszem na bagietki.



Skrzynka drewniana GN 1/1, akacja
S5002.T 56,3 x 36 x 6 cm



Skrzynka drewniana GN 1/2, akacja
S5001.T 36 x 30 x 6 cm



Skrzynka drewniana GN 1/3, akacja
S5000.T 30 x 19,5 x 6 cm



Skrzynka drewniana GN 1/1, akacja
S5002.R 56,3 x 36 x 11 cm



Skrzynka drewniana GN 1/2, akacja
S5001.R 36 x 30 x 11 cm



Skrzynka drewniana GN 1/3, akacja
S5000.R 30 x 19,5 x 11 cm



Element drewniany do budowy systemu
S5002 56,3 x 36 x 7,7 cm



Element drewniany do budowy systemu
S5001 36 x 30 x 7,7 cm



Element drewniany do budowy systemu
S5000 30 x 19,5 x 7,7 cm



Zestaw bufetowy 18-elementowy

S5102

Elegancki zestaw z drewna akacjowego z melaminowymi płytami można dowolnie regulować i dostosować do każdego rodzaju bufetu. Jest to idealne rozwiązanie do każdego rodzaju ekspozycji, zarówno na bufecie śniadaniowym, jak i na eleganckim przyjęciu.

W skład zestawu wchodzi:

- 1 szt. S5002.T, skrzynka drewniana GN 1/1
- 1 szt. T8322, płyta melaminowa GN 1/1
- 1 szt. S5001.T, skrzynka drewniana GN 1/2
- 2 szt. S5001, element drewniany do budowy systemu GN 1/2
- 1 szt. T8321, płyta melaminowa GN 1/2
- 8 szt. S5000, element drewniany do budowy systemu GN 1/3
- 2 szt., S5000.T, skrzynka drewniana GN 1/3
- 2 szt. T8324, płyta melaminowa GN 2/4



Zero

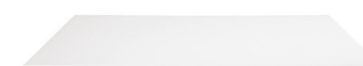

Płyta melaminowa biała

84185	53 x 32,5 x 1,5 cm	GN 1/1
84186	32,5 x 26,5 x 1,5 cm	GN 1/2
84188	26,5 x 16,2 x 1,5 cm	GN 1/4
84189	53 x 16,2 x 1,5 cm	GN 2/4



Płyta melaminowa

T8322	53 x 32 x 1,5 cm	GN 1/1
T8321	32 x 26 x 1,5 cm	GN 1/2
T8323	26 x 16 x 1,5 cm	GN 1/4
T8324	53 x 16 x 1,5 cm	GN 2/4



Zestaw stojaków bufetowych 3-elementowy, akacja
S5049 60 x 30 x 20 cm
 45 x 30 x 15 cm
 30 x 30 x 10 cm



Zestaw stojaków bufetowych 3-elementowy, akacja
S5050 23 x 23 x 23 cm
 18 x 18 x 18 cm
 13 x 13 x 13 cm



Zestaw trzech melaminowych miseczek na drewnianej tacy, akacja
S5026 31,5 x 11,5 x 4 cm



Melaminowa miseczka
T8179 9,7 x 9,7 x 3 cm



Zestaw trzech szklanych pojemników na drewnianej podstawie, z drewnianymi pokrywkami i łyżeczkami, akacja
S5031 29,5 x 12,5 x 5 cm



Szklany pojemnik z łyżeczką
T3017 Ø 8 x 6 cm



Stojak bufetowy, akacja
S5052 65 x 20 x 40 cm



Stojak bufetowy, akacja
S5051 45 x 20 x 40 cm



Stojak metalowy
30331 49 x 38,5 x 48 cm
 Do stojaka pasują skrzynki GN 1/1 - 11620 i GN 1/2 - 11621



Zestaw trzech szklanych słoików 1 l w drewnianej skrzynce, akacja
S5053 40 x 14 x 11 cm



SUPERBOX skrzynka drewniana GN 1/1, akacja
11620 55,5 x 35 x 10,5 cm



Patera, akacja
S5057 38 x 2 cm



SUPERBOX Skrzynka drewniana GN 1/2, akacja
11621 35 x 29 x 10,5 cm





Pojemnik na sztućce poziomy, akacja
S5043 16,5 x 27,5 x 6 cm



Pojemnik na sztućce pionowy, akacja
S5044 15 x 15 x 15 cm



Pojemnik na sztućce, bambus
S0089 29 x 27,5 x 6 cm



Pojemnik wielofunkcyjny, bambus
S4006 15,3 x 30,6 x 5 cm



WOODY box drewniany
4 przedziały, akacja
11649 36 x 14 x 12,5 cm
jeden przedział 12,5 x 8 cm



NOWOŚĆ
Pojemnik na sztućce, akacja
11952 51 x 28 x 13 cm
jeden przedział 26 x 11,5 cm

Acacia



Miska 1,8 l, akacja
794 21 x 8,5 cm



Miska 2,5 l, akacja
795 25 x 8,5 cm



Miska 3 l, akacja
796 27 x 8,5 cm

Multi



Stojak bufetowy
33269 15,5/18 x 8 cm



Stojak bufetowy
33270 15,5/18 x 10 cm



Stojak bufetowy
33271 15,5/18 x 18 cm



Miska drewniana
V330443001 26 x 13 cm



Miska drewniana
V330443002 30 x 15 cm





Elektryczny toster przelotowy amerykańskiej firmy HATCO jest szybki, niezawodny i wszechstronny. Opieka do 350 kromek pieczywa czy bułek na godzinę, w zależności od rodzaju pieczywa. Wyposażony w trwałe, serpentynowe elementy grzejne zabezpieczone metalową osłoną i w wytrzymały silnik.

- wytrzymała konstrukcja wykonana ze stali nierdzewnej
- Color Guard Sensing System zapewnia jednolitość koloru opiekanego pieczywa
- tryb oszczędzania energii z kontrolką oszczędza energię w czasie przestoju w użytkowaniu tostera
- pozwala na opiekanie wyrobów piekarniczych o grubości do 7,6 cm
- wykorzystanie prędkości obrotu taśmy, a nie temperatury, do określenia koloru opiekania, pozwala na błyskawiczne dostosowanie czasu opiekania
- tostery są dostarczane z regulowanymi nóżkami 2,5 cm, rampą podającą, wyjmowaną tacą na okruszki i tacą zbierającą okruszki
- dostępne w stali nierdzewnej bądź w kolorach czerwonym i czarnym
- kabel o długości 182,9 cm



TM3-10H.R



TM3-10H.S



TM3-10H.B

Toster Przelotowy

TM3-10H

Wymiary: 36,8 x 53,8 x 41,1 cm

Otwór wsadowy o wymiarze: 26,4 x 7,6 cm

Zasilanie: 220-240 V, 50-60 Hz

Moc: 1920-2285 W

Wydajność na godzinę: 290-350 kromek

Waga: 19 kg

Dostępny w trzech kolorach

Tostery Pop-Up amerykańskiej firmy HATCO idealnie nadają się do samoobsługi na bufetach śniadaniowych i do zastosowań o niedużej intensywności. Tostery zapewniają równomierne opiekanie na złoty kolor różnych rodzajów pieczywa.

- równomiernie opieka różne rodzaje pieczywa
- posiada cztery otwory wsadowe o szerokości 32 mm
- przełącznik do opiekania jednostronnego (lub dwustronnego)
- solidna obudowa wykonana ze stali nierdzewnej sprawia, że toster jest łatwy w utrzymaniu czystości, odporny na korozję i ma estetyczny wygląd
- indywidualne dla każdego wsadu kontrolki opiekania
- wysuwana tacka na okruszki ułatwia czyszczenie
- kabel o długości 182,9 cm



Toster Pop-Up

TPT-230-4

Wymiary: 34,6 x 31,3 x 20,4 cm

Otwory wsadowe o wymiarach: 14 x 3,2 cm

Zasilanie: 230 V, 50-60 Hz

Moc: 2388 W

Waga: 8 kg



Jambee dyspenser na miód/dżem 1 l

V77 0552 DMC12,5 x 34,5 cm,
wys. min. 48 cm, wys. max. 71,5 cm

Jambee dyspenser na miód/dżem 0,7 l

V77 0552 DMB12,5 x 34,5 cm,
wys. min. 44,5 cm, wys. max. 58 cm

Gofrownica hiszpańskiej firmy Pujadas doskonale sprawdzi się zarówno w komercyjnych kuchniach jak i na bufetach śniadaniowych. Wyjątkowa konstrukcja elementu grzewczego zapewnia doskonałą dystrybucję ciepła co skutkuje wyjątkową jakością gofrów. Potrójnie powlekanе wkłady zapobiegają przywieraniu oraz umożliwiają łatwe wyjmowanie gofrów jak i szybkie czyszczenie. Gofrownica pozwala na przygotowanie 25 gofrów w czasie godziny a 100 dziennie. Posiada wymienne wkłady.



Gofrownica

WW180XC

Wymiary: 42,5 x 27,5 x 21,5 cm

Średnica: 19,5 cm

Zasilanie: 230 V, 50-60 Hz

Moc: 1200 W

EcoBurner

Podgrzewacz gazowy

EcoBurner to innowacyjne rozwiązanie, które z powodzeniem zastąpi tradycyjne paliwo do podgrzewaczy, a także może funkcjonować jako przenośna indukcja. EcoBurner to urządzenie o wielkości tradycyjnego paliwa do podgrzewaczy zasilane ekologicznym gazem, co pozwala utrzymywać temperaturę potraw bez używania otwartego płomienia. EcoBurner możesz wielokrotnie napełniać, a po kilkugodzinym użytkowaniu dopełnić co powoduje, że jest to rozwiązanie ekonomiczne w stosunku do tradycyjnej pasty, a do tego pozwalające ograniczyć liczbę odpadów. Podgrzewane są bezpośrednio naczynia, z EcoBurnerem nie ma konieczności używania wody. EcoBurner zmniejsza emisję szkodliwych substancji w tym zapachowych, zwiększa bezpieczeństwo poprzez to, że nie używa się otwartego płomienia, nie gaśnie na wietrze a po przewróceniu wyłącza się. Jest to rozwiązanie efektywne, ekonomiczne, bezpieczne, praktyczne i ułatwiające pracę obsłudze.



SERAX
COLLECTIONS

Surface



NOWOŚĆ

Żeliwne garnki i brytfanny Surface mogą stanowić doskonale uzupełnienie każdego bufetu śniadaniowego. A nawet jego ozdobę, bo ustawione na kuchenkach indukcyjnych z pewnością przyciągną wzrok. O żeliwne garnki emaliowane należy dbać w odpowiedni sposób, a wtedy będą dobrze i długo służyły. Garnki i brytfanny można myć w zmywarce, ale uprzednio umyj garnek ręcznie w ciepłej wodzie z detergentem. Pozwól garnkowi powoli ostygnąć, nie zanurzaj rozgrzanego garnka w zimnej wodzie. Jeśli w garnku znajdują się trudne do usunięcia pozostałości, pozwól im namoczyć się przez minutę w ciepłej wodzie z delikatnym detergentem. Ostre myjki mogą uszkodzić garnek. Dobrze osusz garnek, posmaruj wewnątrz i górną krawędź odrobiną oleju a na sam koniec przechowuj w suchym pomieszczeniu.



EcoServe większy, stal nierdzewna szrotkowana, podstawa
5009 36,5 x 20 cm
Do naczynia o podstawie o średnicy do 24,3 cm



EcoServe większy, stal nierdzewna czerni, podstawa
5005 36,5 x 20 cm
Do naczynia o podstawie o średnicy do 24,3 cm



EcoServe mniejszy, stal nierdzewna szrotkowana, podstawa
5008 30,2 x 16,5 cm
Do naczynia o podstawie o średnicy do 19,2 cm



EcoServe mniejszy, stal nierdzewna czerni, podstawa
5004 30,2 x 16,5 cm
Do naczynia o podstawie o średnicy do 19,2 cm



Garnek emaliowane żeliwo
B8718103B
Ø26 cm, wys. 13 cm, 4,6 l
kolor czarny



Garnek emaliowane żeliwo
B8718103G
Ø26 cm, wys. 13 cm, 4,6 l
kolor zielony



Garnek emaliowane żeliwo
B8718104B
Ø29 cm, wys. 14 cm, 5,5 l
kolor czarny



Garnek emaliowane żeliwo
B8718104G
Ø29 cm, wys. 14 cm, 5,5 l
kolor zielony



NOWOŚĆ
Naczynie okrągłe duże, aluminium, kolor black moonscape
5218 34,4 x 7 cm



NOWOŚĆ
Naczynie okrągłe małe, aluminium, kolor black moonscape
5219 29 x 8 cm



NOWOŚĆ
Naczynie okrągłe duże, aluminium, kolor szary
5210 34,4 x 7 cm



NOWOŚĆ
Naczynie okrągłe małe, aluminium, kolor szary
5211 29 x 8 cm



EcoBurner
8999



Gaz do wypełnienia EcoBurner
9009 795 ml
sprzedawane w zestawie po 6 pojemników



Podstawa na łyżkę/pokrywkę
5300

NOWOŚĆ



Pokrywa szklana duża
5302 do naczyń 5218, 5210
Pokrywa szklana mała
5301 do naczyń 5219, 5211



Brytfanna emaliowane żeliwo
B8718110B
33 x 15 x 6 cm
kolor czarny



Brytfanna emaliowane żeliwo
B8718110G
33 x 15 x 6 cm
kolor zielony



Brytfanna emaliowane żeliwo
B8718111B
38 x 20 x 6 cm
kolor czarny



Brytfanna emaliowane żeliwo
B8718111G
38 x 20 x 6 cm
kolor zielony





Żeliwne garnki Lava doskonale sprawdzą się na każdym bufecie, można je z powodzeniem stosować na płytach indukcyjnych, utrzymując temperaturę potraw a do tego będą się pięknie prezentować. Garnki mogą być myte w zmywarkach co umożliwia zaawansowana technologia powlekania emalią. Niemniej ciągle mycie w zmywarkach może prowadzić do matowienia wykończenia z emalii. Nie jest to szkodliwe i nie będzie miało wpływu na wydajność. Jeśli używasz zmywarki zawsze pozwól, aby cykl mycia zakończył się zanim otworzysz drzwi zmywarki. Nigdy nie odkładaj garnków do przechowywania, gdy są jeszcze wilgotne, a przechowuj je w suchym pomieszczeniu. Żeliwne naczynia z warstwą emalii firmy LAVA są niezwykle trwałe, ale mogą zostać uszkodzone w razie przypadkowego upuszczenia lub uderzenia o twardą powierzchnię. Pamiętaj również, że czarna emaliowana powierzchnia do gotowania z czasem będzie produkować patynę (brązowa warstwa). Nie próbuj tego usuwać ponieważ poprawia to wydajność i jakość gotowania.



Casserole okrągłe 6,7 l
LV Y TC 28 K2/BLU
 Ø28 cm, wys. 13,5 cm
 emaliowane żeliwo, grubość 4 mm,
 grubość podstawy 5 mm,
 kolor niebieski



Casserole okrągłe 6,7 l
LV Y TC 28 K2/OR
 Ø28 cm, wys. 13,5 cm
 emaliowane żeliwo, grubość 4 mm,
 grubość podstawy 5 mm,
 kolor pomarańczowy



Casserole okrągłe 6,7 l
LV Y TC 28 K2/RE
 Ø28 cm, wys. 13,5 cm
 emaliowane żeliwo, grubość 4 mm,
 grubość podstawy 5 mm,
 kolor czerwony



Casserole okrągłe 6,7 l
LV Y TC 28 K2/GR
 Ø28 cm, wys. 13,5 cm
 emaliowane żeliwo, grubość 4 mm,
 grubość podstawy 5 mm,
 kolor zielony



Casserole okrągłe 6,7 l
LV Y TC 28 K3/BLU
 Ø28 cm, wys. 13,5 cm
 emaliowane żeliwo, grubość 4 mm,
 grubość podstawy 5 mm,
 kolor niebieski



Casserole okrągłe 6,7 l
LV Y TC 28 K3/OR
 Ø28 cm, wys. 13,5 cm
 emaliowane żeliwo, grubość 4 mm,
 grubość podstawy 5 mm,
 kolor pomarańczowy



Casserole okrągłe 6,7 l
LV Y TC 28 K3/RE
 Ø28 cm, wys. 13,5 cm
 emaliowane żeliwo, grubość 4 mm,
 grubość podstawy 5 mm,
 kolor czerwony



Casserole okrągłe 6,7 l
LV Y TC 28 K3/GR
 Ø28 cm, wys. 13,5 cm
 emaliowane żeliwo, grubość 4 mm,
 grubość podstawy 5 mm,
 kolor zielony



Podpórka na pokrywę
LV LID HANGER
 Dostępna w kolorach garnków.
 Zamawiając podaj kolor.

Koniec z problemem co ma zrobić gość hotelowy z pokrywką garnka, gdy nakłada sobie ciepły posiłek podczas śniadania. Propozycją od LAVA, producenta żeliwnych garnków i casseroli, jest podpórka na pokrywę zawieszana na rancie garnka. Gość może podnieść pokrywkę za uchwyt i odłożyć na podpórce. Takie rozwiązanie zminimalizuje ryzyko uszkodzenia i zabrudzenia płyty indukcyjnej czy blatu a goście ułatwi samoobsługę na bufecie.



Silikonowe uchwyty
LV ST 101/Grey
 9,5 x 4 cm, 2 szt.



Silikonowe uchwyty
LV ST 101/Orange
 9,5 x 4 cm, 2 szt.



Silikonowe uchwyty
LV ST 101/Red
 9,5 x 4 cm, 2 szt.



Garnek 4-częściowy
 stal nierdzewna
12330 Ø30,5 cm, wys. 17,5 cm, 4 l
 W skład zestawu wchodzi: garnek 8 l,
 wkład 4 l, pokrywa z szybą z mechanizmem
 wolnoopadającym, krążek indukcyjny



Garnek 4-częściowy
 stal nierdzewna w kolorze miedzi
12335 Ø30,5 cm, wys. 17,5 cm, 4 l
 W skład zestawu wchodzi: garnek 8 l,
 wkład 4 l, pokrywa z szybą z mechanizmem
 wolnoopadającym, krążek indukcyjny



Garnek 4-częściowy
 stal nierdzewna, kolor żółty
12336 Ø30,5 cm, wys. 17,5 cm, 4 l
 W skład zestawu wchodzi: garnek 8 l,
 wkład 4 l, pokrywa z szybą z mechanizmem
 wolnoopadającym, krążek indukcyjny



Garnek 4-częściowy
 stal nierdzewna, kolor czerwony
12337 Ø30,5 cm, wys. 17,5 cm, 4 l
 W skład zestawu wchodzi: garnek 8 l,
 wkład 4 l, pokrywa z szybą z mechanizmem
 wolnoopadającym, krążek indukcyjny



Garnek 4-częściowy
 stal nierdzewna, kolor czarny
12338 Ø30,5 cm, wys. 17,5 cm, 4 l
 W skład zestawu wchodzi: garnek 8 l,
 wkład 4 l, pokrywa z szybą z mechanizmem
 wolnoopadającym, krążek indukcyjny



Wkład 4 l stal nierdzewna
12329 Ø30,5 cm, wys. 8 cm
 pasuje do 12330, 12335, 12336, 12337,
 12338, LV Y TC 28 K3/BLU, LV Y TC 28 K3/OR,
 LV Y TC 28 K3/RE, LV Y TC 28 K3/GR



Stacja indukcyjna
12270 35,4 x 32,5 x 19 cm
 Zestaw 4-elementowy zawiera: wkład
 indukcyjny Ø24 cm, 900W, ramę ze stali
 nierdzewnej, ramę drewnianą, czarną,
 metalową podstawę



Rama drewniana pod wkład indukcyjny
12271 35,4 x 32,5 x 8,5 cm



Rama ze stali nierdzewnej
12272 29,5 x 26,5 x 1 cm



Wkład indukcyjny
12295 Ø24 cm, 900 W



Czarna, metalowa podstawa GN 2/3
15506APS 35,4 x 32,5 x 17,6 cm



Naczynia AMT produkowane są ze specjalnego, ręcznie odlewane stopu aluminium gwarantującego wyjątkową trwałość i odporność na zniszczenia. Specjalna, opatentowana przez AMT, powłoka Lotan® o właściwościach typu non-stick powoduje, że nie trzeba używać oleju czy tłuszczu do smażenia, jedzenie nie przywiera do powierzchni ani nie przypala się. Natomiast czyszczenie naczyń jest wyjątkowo łatwe i szybkie – wystarczy przetrzeć je papierem lub umyć w niewielkiej ilości wody z dodatkiem detergentu. Gruba podstawa termiczna (8-10 mm) oraz aluminiowy korpus naczynia zapewniają błyskawiczny transfer ciepła i jego równomierne rozprzowanie. Naczynia nagrzewają się szybciej i utrzymują temperaturę nawet po wyłączeniu kuchenki. Doskonałe rozwiązanie na każdy bufet.



Naczynie z uchwytami GN 1/1
I-55333-G 53 x 32,5 x 5,5 cm



Naczynie z uchwytami GN 1/2
I-52733-G 26,5 x 32,5 x 5,5 cm



Naczynie z uchwytami GN 2/3
I-53733-G 35,4 x 32,5 x 5,5 cm



Pojemniki GN LAVA wykonane są z żeliwa pokrytego emalią. Na bufecie sprawdzą się do serwowania dań gorących. Do stosowania na kuchenkach indukcyjnych. GN-y mogą być myte w zmywarkach niemniej ciągłe mycie w zmywarkach może prowadzić do matowienia wykończenia z emalii. Nie jest to szkodliwe i nie będzie miało wpływu na wydajność. Jeśli używasz zmywarki zawsze pozwól aby cykl mycia zakończył się zanim otworzysz drzwi zmywarki. Nigdy nie odkładaj naczyń do przechowywania, gdy są jeszcze wilgotne. Przechowuj je w suchym pomieszczeniu. Żeliwne naczynia z warstwą emalii firmy LAVA są niezwykle trwałe, ale mogą zostać uszkodzone w razie przypadkowego upuszczenia lub uderzenia o twardą powierzchnię.



Pojemnik żeliwny emaliowany GN 1/1
LV KV 5332 SB 32 x 53 cm, 6,7 l
grubość krawędzi 3 mm, grubość podstawy 4 mm



Pojemnik żeliwny emaliowany GN 1/2
LV KV 3326 SB 26 x 33 cm, 3,25 l
grubość krawędzi 3 mm, grubość podstawy 4 mm



Garnek na indukcję 9,5 l
P490.628N
Ø28 cm, wys.17,5 cm
stal nierdzewna, kolor pomarańczowy



Garnek na indukcję 9,5 l
P490.628G
Ø28 cm, wys.17,5 cm
stal nierdzewna, kolor szary



Garnek na indukcję 9,5 l
P490.628R
Ø28 cm, wys.17,5 cm
stal nierdzewna, kolor czerwony



Garnek na indukcję 5,8 l
P490.728N
Ø28 cm, wys.11 cm
stal nierdzewna, kolor pomarańczowy



Garnek na indukcję 5,8 l
P490.728G
Ø28 cm, wys.11 cm
stal nierdzewna, kolor szary



Garnek na indukcję 5,8 l
P490.728R
Ø28 cm, wys.11 cm
stal nierdzewna, kolor czerwony

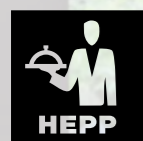

Excellent



Niemiecki producent HEPP podkreśla, że tradycja ma swoją wielką wartość. Wszystkie produkty spełniają najwyższe standardy jakości. Ponieważ ręczki pokrywy nie przewodzą ciepła, a szklaną pokrywę z hamulcami można myć w zmywarkach, podgrzewacze HEPP są bardzo przyjazne w codziennej pracy.



Podgrzewacz GN 1/1 z pokrywą szklaną
57.0003.6040
58 x 47 x 19 cm



Podstawa do podgrzewacza GN 1/1
57.0016.6040
54 x 37 x 17 cm



Podgrzewacz GN 2/3 z pokrywą szklaną
57.0002.6040
37,5 x 45 x 19 cm



Podstawa do podgrzewacza GN 2/3
57.0006.6040
37 x 40 x 17 cm



Podgrzewacz okrągły z pokrywą szklaną
57.0001.6040
39 x 19 cm



Podstawa do podgrzewacza okrągłego
57.0005.6040
39 x 17 cm



Uchwyt na pastę do podgrzewaczy GN 1/1
12.2171.0000
25,8 x 20 x 9 cm



Grzałka do podgrzewacza 220 V
57.0024.9990
25 x 20 cm
Do podgrzewacza GN 2/3 i okrągłego



Wkład porcelanowy okrągły dzielony 2,6 l
60.8879.3000
Ø30 cm, wysokość 7 cm
Ø zewnętrzna 33,5 cm



Grzałka do podgrzewacza 600 V
57.0067.9990
25 x 20 cm
Do podgrzewacza GN 1/1



Premium



Podgrzewacze Premium to klasa sama w sobie. Niezwykle praktyczne i eleganckie rozwiązanie dla Twojego bufetu. Obudowa wykonana jest z wysokopolerowanej stali nierdzewnej 18/8, a demontowalna pokrywa, którą można myć w zmywarce, posiada wytrzymałe hamulce spowalniające opadanie. Grube dno typu „sandwich” zostało specjalnie zaprojektowane tak, aby jak najlepiej dystrybuować ciepło. Podgrzewacze można stosować bezpośrednio na kuchenkach i grzałkach indukcyjnych 12295. Podgrzewacze występują w wersji z przeszkloną pokrywą bądź pokrywą wykonaną w całości ze stali nierdzewnej.



System odprowadzania skroplonej pary



Wytrzymałe hamulce zdejmowanej pokrywy



Podgrzewacze sztaplowane, oszczędność miejsca



Dopracowana obudowa pozytywnie wpływa na dystrybucję ciepła



Podgrzewacz GN1/1
12352
66 x 48 x 33 cm, 9 l
pokrywa z szybą



Podgrzewacz GN1/1
12370
66 x 48 x 33 cm, 9 l
pokrywa ze stali nierdzewnej



Podgrzewacz okrągły
12353
44 x 54 x 33 cm, 6 l
pokrywa z szybą



Podgrzewacz okrągły
12371
44 x 54 x 33 cm, 6 l
pokrywa ze stali nierdzewnej



Podgrzewacz okrągły do zupy
12354
44 x 48 x 39 cm, 10 l
pokrywa z szybą



Podgrzewacz okrągły do zupy
12372
44 x 48 x 39 cm, 10 l
pokrywa ze stali nierdzewnej



Wkład indukcyjny do podgrzewaczy
12295
Ø24 cm, 900 W



Pojemnik GN porcelanowy
82100 60 mm GN 1/1, 7,1 l
82200 60 mm GN 1/2, 3,4 l
82300 60 mm GN 1/3, 2 l



- ponadczasowe wzornictwo
- mechanizm spowalniający zamykanie
- możliwość używania grzałek indukcyjnych



Wymowana pokrywa z odprowadzaniem pary



Łatwiejsze wyjmowanie pojemnika GN



Regulowana śruba zwiększająca stabilność



Spowolnione opadanie pokrywy



- produkt niemiecki
- obudowa z wysokopolerowanej stali nierdzewnej
- w zestawie pojemnik GN1/1 65 mm lub okrągły w zależności od modelu
- wytrzymałe hamulce spowalniające opadanie pokrywy
- demontowalna pokrywa
- można myć w zmywarce
- grube dno typu „sandwich” specjalnie zaprojektowane dla jak najlepszej dystrybucji ciepła
- ręczki odporne na temperaturę
- specjalne odprowadzanie skroplonej pary
- do stosowania bezpośrednio na kuchenkach i grzałkach indukcyjnych 12295
- można sztaplować
- nóżki do regulacji wysokości lub poziomowania



Podgrzewacz GN 1/1
12322 60 x 42 x 30 cm, 9 l
pokrywa z szybą



Podgrzewacz GN 2/3
12323 42 x 41 x 30 cm, 5,5 l
pokrywa z szybą



Podgrzewacz GN 1/1
12404 66,5 x 44 x 34 cm, 9 l
pokrywa z szybą

Podgrzewacz GN1/1
12394 66,5 x 44 x 34 cm, 9 l
pokrywa ze stali nierdzewnej



Podgrzewacz okrągły
12403 38,5 x 34 cm, 6 l
pokrywa z szybą

Podgrzewacz okrągły
12393 38,5 x 34 cm, 6 l
pokrywa ze stali nierdzewnej



Podgrzewacz okrągły
12325 48 x 42 x 39 cm, 11 l
pokrywa z szybą



Podgrzewacz okrągły
12324 46 x 50 x 30 cm, 6 l
pokrywa z szybą



Ramka pod wkład indukcyjny 12295
12296
do Globe podgrzewaczy GN 1/1
12404, 12394



Ramka pod wkład indukcyjny 12295
12291
do Globe podgrzewaczy okrągłych
12403, 12393

Wkład do podgrzewacza ze stali nierdzewnej
12366
do Globe podgrzewaczy okrągłych 12393, 12403



Wkład porcelanowy do podgrzewaczy
82210 39 x 6 cm, 4,3 l
do podgrzewaczy Globe 12403 i 12393
oraz Easy Induction 12324



Wkład porcelanowy do podgrzewaczy dzielony
82215 39 x 6 cm, 4 l
do podgrzewaczy Globe 12403 i 12393
oraz Easy Induction 12324



Wkład indukcyjny do podgrzewaczy
12295 Ø24 cm, 900 W
do podgrzewaczy Globe i Easy Induction



Podgrzewacz GN 2/3
12484 44 x 41 x 34 cm, 5,5 l
pokrywa z szybą

Podgrzewacz GN2/3
12483 44 x 41 x 34 cm, 5,5 l
pokrywa ze stali nierdzewnej



Podgrzewacz na zupę
12398 48 x 45 cm, 10 l

Ramka pod wkład indukcyjny 12295
12291
do podgrzewacza na zupę 12398

Wkład na zupę do podgrzewacza
12397



		GN	pojemność
82100	53 x 32,5 x 6 cm	GN 1/1	7,1 l
82200	32,5 x 26,5 x 6 cm	GN 1/2	3,4 l
82300	32,5 x 17,6 x 6 cm	GN 1/3	2 l
82301	53 x 16,2 x 6 cm	GN 2/4	3 l
82306	35,4 x 32,5 x 6 cm	GN 2/3	4,6 l



NOWOŚĆ

		GN	pojemność
82270	53 x 32,5 x 6 cm	GN 1/1	7,1 l
82274	32,5 x 26,5 x 6 cm	GN 1/2	3,4 l
82278	32,5 x 17,6 x 6 cm	GN 1/3	2 l



NOWOŚĆ

		GN	pojemność
82271	53 x 32,5 x 6 cm	GN 1/1	7,1 l
82275	32,5 x 26,5 x 6 cm	GN 1/2	3,4 l
82279	32,5 x 17,6 x 6 cm	GN 1/3	2 l



NOWOŚĆ

		GN	pojemność
82272	53 x 32,5 x 6 cm	GN 1/1	7,1 l
82276	32,5 x 26,5 x 6 cm	GN 1/2	3,4 l
82280	32,5 x 17,6 x 6 cm	GN 1/3	2 l



NOWOŚĆ

		GN	pojemność
82273	53 x 32,5 x 6 cm	GN 1/1	7,1 l
82277	32,5 x 26,5 x 6 cm	GN 1/2	3,4 l
82281	32,5 x 17,6 x 6 cm	GN 1/3	2 l

Elite



Podgrzewacz GN 1/1 elektryczny
12360 67 x 47 x 45 cm, 14 l
w zestawie GN 1/1 100 mm
moc grzałki 760-900 W
pokrywę można otwierać do 90 i 180 stopni



Podgrzewacz GN 1/1
12350 67 x 47 x 45 cm, 9 l
w zestawie GN 1/1 65 mm
pokrywę można otwierać do 90 i 180 stopni



Grzałka do podgrzewaczy GN 1/1
12294 22 x 31,5 x 6 cm, 800 W / 230 V

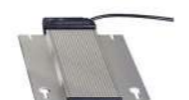

Grzałka do podgrzewacza GN 1/1
12292 20 x 30 x 2 cm, 600 W / 230 V



Kociołek na zupę elektryczny
11901 38 x 36,5 cm, 10 l
wyjmowany wkład ze stali nierdzewnej
chochła w zestawie
termostat do 80°C, 450-550 W



NOWOŚĆ

Kociołek na zupę elektryczny
11915 32 x 36 cm, 9 l
wyjmowany wkład ze stali nierdzewnej,
stalowa pokrywa
termostat 30°C-90°C, 400 W



Pojemniki GN porcelanowe

Dzięki swojemu współczesnemu wzornictwu, pojemniki GN francuskiego producenta Emile Henry, są idealnym rozwiązaniem dla atrakcyjnej prezentacji potraw w hotelach, restauracjach czy kantynach. Gładkie linie i ciekawa kolorystyka znakomicie wzmocnią ekspozycję potraw. GN-y umożliwiają utrzymanie właściwej temperatury potraw czy powinny być one ciepłe czy zimne. Nieprzywieralna i nieporowata glazura jest łatwa w czyszczeniu, higieniczna i nie pochłania zapachów. Naturalny materiał ceramiczny jest wolny od kadmu i niklu, podlega normom bezpieczeństwa żywności i gwarantuje gotowanie bez toksyn.

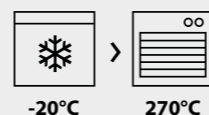

-20°C > 270°C



Można używać w salamandrach



Można używać w kuchenkach mikrofalowych



Można myć w zmywarkach (2000 Cykli)



Odporne na szok

Recton



		GN	pojemność
EH333401	53 x 32,5 x 6,5 cm/2 szt.	GN 1/1	5 l
EH333426	32,5 x 26,5 x 6,5 cm/3 szt.	GN 1/2	2,4 l
EH333417	32,5 x 17,5 x 6,5 cm/3 szt.	GN 1/3	1,35 l
EH333416	26,5 x 16 x 6,5 cm/3 szt.	GN 1/4	1 l
EH333402	53 x 16 x 6,5 cm/4 szt.	GN 2/4	2,3 l
EH333423	34,5 x 32,5 x 6,5 cm/2 szt.	GN 2/3	3,3 l



		GN	pojemność
EH183201	53 x 32,5 x 6,5 cm/2 szt.	GN 1/1	5,8 l
EH183226	32,5 x 26,5 x 6,5 cm/3 szt.	GN 1/2	2,6 l
EH183217	32,5 x 17,5 x 6,5 cm/3 szt.	GN 1/3	1,5 l

Welcome



		GN	pojemność
EH103201	53 x 32,5 x 6,5 cm/2 szt.	GN 1/1	5,8 l
EH103226	32,5 x 26,5 x 6,5 cm/3 szt.	GN 1/2	2,6 l
EH103217	32,5 x 17,5 x 6,5 cm/3 szt.	GN 1/3	1,5 l



		GN	pojemność
EH713201	53 x 32,5 x 6,5 cm/2 szt.	GN 1/1	5,8 l
EH713226	32,5 x 26,5 x 6,5 cm/3 szt.	GN 1/2	2,6 l
EH713217	32,5 x 17,5 x 6,5 cm/3 szt.	GN 1/3	1,5 l



		GN	pojemność
82355	53 x 32,5 x 2 cm	GN 1/1	
82356	32,5 x 26,5 x 2 cm	GN 1/2	
82357	32,5 x 17,6 x 2 cm	GN 1/3	



Frames





Dyspenser na sok 4 l
ESC 040 E 101 82,5 cm



Dyspenser na sok 3 l
ESC 030 E 101 68,5 cm



NOWOŚĆ

BIG BOWL misa chłodząca do napojów
36130 37 x 23 cm, 8 l



Karafka szklana 1,2 l
EB 581 E



Karafka z tworzywa 1,2 l
EB 802 E



Quintet zestaw 5 karafek szklanych i misa do schładzania napojów Ø35 cm
ESC 060 E

Quintet zestaw 5 karafek z tworzywa i misa do schładzania napojów Ø35 cm
ESC 060 E 001



Dyspenser do soku z chłodzeniem 4 l
10800 21 x 32 x 43 cm



Dyspenser do soku z chłodzeniem 6 l
10700 23 x 35 x 52 cm



Dyspenser do soku podwójny z chłodzeniem 2 x 6 l
10720 42 x 32 x 52 cm

Top Fresh



NOWOŚĆ

Stojak na butelki
B7214342
35 x 26 x 40 cm



Emilia



Butelka szklana 1 l
6.66217
85 x 290 mm, 6 szt.



FRILICH dyspenser do soku z chłodzeniem 5 l
ESC 050 E 23,5 x 37 x 49 cm

Inox Star



Dyspenser do soku z chłodzeniem 8 l
10795 36 x 26 x 55 cm



Slój 5 l
25.405 18,2 x 31,5 cm



Slój 8 l
25.403 28 x 36,3 cm



Podstawka do słoja 25.403
25.767 18,5 x 19 cm



Asia



Slój 7 l zestaw
10403 24,5 x 45,5 cm

Element

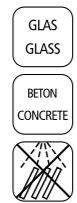

Slój 7 l zestaw
10400 22 x 45 cm

Old Fashioned



Slój 7 l zestaw
10409 27 x 50,5 cm



Kranik do stojów APS
10718



Podstawa pod szklanke do stojów
10851 Ø9,5 cm, wys. 1,5 cm, biała
10853 Ø9,5 cm, wys. 1,5 cm, czarna



NOWOŚĆ
Slój 7 l zestaw
10450 20 x 45 cm



Slój 7 l
10855 20 x 30,5 cm



NOWOŚĆ
Slój 7 l zestaw
10451 22 x 45 cm



SE RAX
COLLECTIONS



Slój 10 l zestaw
B0818113 20 x 60 cm

Fresh Wood



Slój 4,5 l zestaw
10430 23 x 23 x 56,5 cm

Nordic Wood



Slój 7,5 l zestaw
10435 23 x 23 x 60,5 cm



Top Fresh

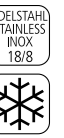

Dyspenser do mleka z chłodzeniem 3 l
10830 21 x 32 x 39 cm

Luigi Bormioli
ITALY

Lock Eat



Butelka 1 l
11965/01 10,2 x 27,7 cm



Butelka 0,5 l
11964/01 7,3 x 21,1 cm



Butelka 1 l
1.14720DEC656 8,8 x 30,6 cm



Lavagna



SAN łyżka 34 cm, 50 ml
88636
88609



CASUAL dzbanek 1 l
83867 12 x 21,5 cm
83868 12 x 21,5 cm

Happy Hour



Dyspenser do kawy 10,5 l
11672 31 x 33,5 x 54,5 cm



Grzałka do dyspensera
12287 21 x 20 x 6 cm, 500 W

Premium



Termos stalowy 3 l
10916 15 x 37 cm



Podstawa pod termos 10916
10917 24 x 18,5 x 4 cm



Top Fresh



Dyspenser do mleka z chłodzeniem 4 l
10850 31 x 21 x 42 cm



Dyspenser do mleka z chłodzeniem 4 l
10840 32 x 23 x 42 cm

FRILICH



Karafka porcelanowa 1,2 l
EB 801 E

Budget



Termos stalowy 2,2 l
10915 13,5 x 32,5 cm



Termos stalowy 2 l
10912 14 x 25 cm



Termos stalowy 1,5 l
10911 14 x 22 cm



Termos stalowy 1 l
10910 14 x 19 cm

Classic



Dyspensery na płatki

FRILICH



Dyspenser na płatki 4,5 l
ETO 450 E 100 96,5 cm

Dyspenser na płatki 3,5 l
ETO 350 E 100 82,5 cm

Dyspenser na płatki 2,5 l
ETO 250 E 100 72,5 cm



Pieczywo

APS

APS

Fresh & Easy

SAN
KUNSTSTOFF
EDELSTAHL
STAINLESS
INOX
18/8



Dyspenser na płatki 4,5 l
11805 22 x 17,5 x 52 cm



Dyspenser na płatki podwójny 2 x 4,5 l
11807 22 x 35 x 52 cm

Good Morning

GLAS
GLASS

DREWNO



Zestaw trzech szklanych słoików 2 l z drewnianą podstawą

13965 podstawa: 43 x 17 cm
słoik: 12 x 12 x 22 cm

14965 podstawa: 43 x 17 cm
słoik: 12 x 12 x 22 cm



Słoik zamykany 2 l
82328 12 x 12 x 22 cm
pasuje do 13965 i 14965

JEONE



NOWOŚĆ

Zestaw trzech szklanych słoików 1 l w drewnianej skrzynce, akacja

S5053 40 x 14 x 11 cm



Kosz na pieczywo, buk
954 34 x 26 x 20 cm
959 34 x 26 x 12,5 cm



Taca
83615 59,5 x 35,5 x 3,5 cm



Deska do krojenia
953 52 x 34 x 2 cm



Deska do krojenia drewniana GN 1/1
956 53 x 32,5 x 2 cm



Deska do krojenia GN 1/1, akacja
884 53 x 32,5 x 2 cm



Papierowa torba na pieczywo beżowa
30440 17 x 11 cm
30450 20 x 13 cm
30442 24 x 24 cm
30443 30 x 22 cm
30444 30 x 20 x 18 cm

Papierowa torba na pieczywo czarna
30441 17 x 11 cm
30451 20 x 13 cm
30445 24 x 24 cm
30446 30 x 22 cm
30447 30 x 20 x 18 cm



Worek na pieczywo
30345 17 x 11,5 cm
włókno syntetyczne, tetron



Worek na pieczywo
30340 17 x 11 cm
30350 20 x 12 cm
bawełna

Brotstation

MF
MELAMINE
DREWNO

NOWOŚĆ



11027



40148

Stojak bufetowy podwójny GN 1/1
11555 50 x 34 x 37,5 cm

Kosz GN 1/1

40148 53 x 32,5 x 8 cm

Pokrywa z poliwęglanu do kosza na pieczywo GN 1/1

11027 54 x 33 x 20 cm



Kosz GN 1/1 bez pokrywy
40150 56,5 x 36 x 10 cm z ramką

Pokrywa rolltop GN 1/1

11010APS 53 x 32,5 x 19 cm



Kosz GN 1/1
40294 56,5 x 36 x 10 cm

Pokrywa rolltop GN 1/1

11018 53 x 32,5 x 17 cm

Stojak na kosze GN

Little



Uchwyt GN 1/3 do stelaża 11495

11524



Uchwyt GN1/2 do stelaża 11495

11523

Stelaż do stojaka na kosze

11495 wys. 48 cm



40242

Stojak bufetowy

11527 31,5 x 41,5 x 48 zestaw 4 elementów: 1 stelaż, 3 pojedyncze uchwyty GN 1/2. Do uchwytów pasują kosze GN LINE 1/2: 40222, 40242, 40290, 40292, 40262, 40272. Kosze do kupienia osobno.



40243

Stojak bufetowy

11526 31,5 x 32 x 48 zestaw 4 elementów: 1 stelaż, 3 pojedyncze uchwyty GN 1/3. Do uchwytów pasują kosze GN LINE 1/3: 40224, 40244, 40223, 40243, 40263, 40274. Kosze do kupienia osobno.



GN LINE kosz na pieczywo (klon)

40220	53 x 32,5 x 6,5 cm	GN 1/1
40222	32,5 x 26,5 x 6,5 cm	GN 1/2
40224	32,5 x 17,6 x 6,5 cm	GN 1/3
40226	26,5 x 16,2 x 6,5 cm	GN 1/4
40228	17,6 x 16,2 x 6,5 cm	GN 1/6
40230	32,5 x 35,4 x 6,5 cm	GN 2/3

40240	53 x 32,5 x 10 cm	GN 1/1
40242	32,5 x 26,5 x 10 cm	GN 1/2
40244	32,5 x 17,6 x 10 cm	GN 1/3
40246	26,5 x 16,2 x 10 cm	GN 1/4

GN LINE kosz na pieczywo (wenge)

40291	53 x 32,5 x 6,5 cm	GN 1/1
40290	32,5 x 26,5 x 6,5 cm	GN 1/2
40223	32,5 x 17,6 x 6,5 cm	GN 1/3
40225	26,5 x 16,2 x 6,5 cm	GN 1/4
40227	17,6 x 16,2 x 6,5 cm	GN 1/6
40229	32,5 x 35,4 x 6,5 cm	GN 2/3

40293	53 x 32,5 x 10 cm	GN 1/1
40292	32,5 x 26,5 x 10 cm	GN 1/2
40243	32,5 x 17,6 x 10 cm	GN 1/3
40245	26,5 x 16,2 x 10 cm	GN 1/4
40247	17,6 x 16,2 x 10 cm	GN 1/6
40249	32,5 x 35,4 x 10 cm	GN 2/3

GN LINE kosz na pieczywo (akacja)

40260	53 x 32,5 x 6,5 cm	GN 1/1
40262	32,5 x 26,5 x 6,5 cm	GN 1/2
40263	32,5 x 17,6 x 6,5 cm	GN 1/3
40264	26,5 x 16,2 x 6,5 cm	GN 1/4

40270	53 x 32,5 x 10 cm	GN 1/1
40272	32,5 x 26,5 x 10 cm	GN 1/2
40274	32,5 x 17,6 x 10 cm	GN 1/3
40276	26,5 x 16,2 x 10 cm	GN 1/4



Urban **NOWOŚĆ**



Kosz na owoce i pieczywo GN 1/1
30414 53 x 32,5 x 7,5 cm



Kosz na owoce i pieczywo GN 1/2
30415 26,5 x 32,5 x 7,5 cm



Kosz na owoce i pieczywo GN 2/4
30416 53 x 16,2 x 7,5 cm



Kosz na owoce i pieczywo
30337 29 x 16 x 7 cm



Kosz na owoce i pieczywo
30412 21 x 10 x 7 cm



Kosz na owoce i pieczywo
30413 30 x 14 x 12 cm

Svart **NOWOŚĆ**



Kosz na owoce i pieczywo
30424 29,5 x 25,5 x 13,5 cm



Kosz na owoce i pieczywo
30207 21 x 16,5 cm



Kosz na owoce i pieczywo
30208APS 30 x 19 cm

abert



Kosz na owoce i pieczywo
90618002 34 x 27 x 15,5 cm



Kosz na owoce i pieczywo
90618001 32 x 14 cm



CATU kosz metalowy czarny
B7218558 18 x 18 x 15 cm



CATU kosz metalowy czarny
B7218559 20 x 20 x 25 cm



CATU kosz metalowy czarny
B7218562 30 x 30 x 28 cm



EDO kosz metalowy czarny
B7211272Z 50 x 7 cm



CESIRA kosz metalowy czarny
B7210165Z 39 x 39 x 13 cm



BLACK MEO kosz metalowy czarny
B7211273Z 37 x 33 x 14 cm



TALE kosz metalowy czarny
B7211274Z 30 x 30 x 20 cm



TURN kosz metalowy czarny
B7221033 15,5 x 18 cm



TURN kosz metalowy czarny
B7221034 26 x 36 cm



TURN kosz metalowy szary
B7221038 40 x 10 cm



GIO kosz metalowy czerwony
B7211275R 24 x 22 x 17 cm



MEO kosz metalowy czerwony
B7212504 37 x 33 x 14 cm



MEO kosz metalowy jasnoniebieski
B7213269 37 x 33 x 14 cm



TALE kosz metalowy jasnoniebieski
B7213268 31 x 29 x 20 cm



Acacia



Patera na ciasto
33292 24 x 8 cm



Patera na ciasto
33294 33 x 8 cm



Patera na ciasto
33296 38,5 x 8 cm



NOWOŚĆ

FLEXIBLE Stojak
z uchwytem na pokrywę
33288 35,5 x 30 x 39 cm



NOWOŚĆ
Patera na ciasto
468 31 x 3,5 cm



NOWOŚĆ
Patera na ciasto
469 31 x 3,5 cm



NOWOŚĆ
Patera na ciasto
818 32 x 2 cm

Pokrywy Classic



Pokrywa okrągła z poliwęglanu
6519 21 x 17 cm
pasuje do 33292, do wykorzystania
ze stojakiem 33288

Pokrywa okrągła z poliwęglanu
6520 30 x 22 cm
pasuje do: 33294, 468, 469, 818,
84944, do wykorzystania ze
stojakiem 33288

Pokrywa okrągła z poliwęglanu
6521 36 x 27 cm
pasuje do 33296, do wykorzystania
ze stojakiem 33288



Pokrywa z poliwęglanu GN 1/3
11043 32,5 x 17,6 x 10,5 cm



Pokrywa z poliwęglanu GN 2/4
11044 53 x 16,2 x 10,5 cm



Pokrywa z poliwęglanu GN 1/2
11041 32,5 x 26,5 x 9,5 cm



Pokrywa z poliwęglanu GN 1/1
11042 53 x 32,5 x 9,5 cm



Pokrywa z poliwęglanu GN 1/2 z otworem
11022 33 x 28 x 17 cm



Pokrywa z poliwęglanu GN 1/1 z otworem
11027 53 x 32,5 x 9,5 cm



Pokrywa z poliwęglanu GN 1/1
11026 54 x 33 x 20 cm



Pokrywa z poliwęglanu GN 1/2
11021 33 x 28 x 17 cm



Craft



Płyta melaminowa GN 1/1
68A416EL591 53 x 32,5 cm



Płyta melaminowa GN 1/2
68A416EL593 32,5 x 26,5 cm



Płyta melaminowa GN 1/3
68A416EL595 32,5 x 17,6 cm



Płyta melaminowa GN 2/4
68A416EL597 53 x 16,2 cm



Platter
68A632EL860 33 x 5,1 cm 3,3l



Stojak pod płyty
68A414EL612 wys. 9 cm



Stojak pod płyty
68A414EL613 wys. 5,7 cm



Miska okrągła
68A632EL863 38,1 x 15,2 cm 11,8l
68A632EL862 33 x 12,7 cm 7,6l
68A632EL861 27,9 x 10,2 cm 3,8l
68A632EL864 22,9 x 7,6 cm 2,1l



Miska kwadratowa
68A632EL866 38,1 x 38,1 x 8,3 cm 4,7l
68A632EL865 34,3 x 34,3 x 7,6 cm 2,8l
68A632EL867 25,4 x 25,4 x 3,8 cm 900 ml



Miska
68A540EL574 21,3 cm 1,2l
68A540EL041 18,1 cm 700 ml
68A540EL040 14,3 cm 410 ml



Płyta melaminowa GN 1/1
84519 53 x 32,5 x 1,5 cm



Płyta melaminowa GN 1/2
84520 32,5 x 26,5 x 1,5 cm



Płyta melaminowa GN 1/3
84521 32,5 x 17,6 x 1,5 cm



Płyta melaminowa GN 2/4
84522 53 x 16,2 x 1,5 cm



Talerz
84517 33 x 32,5 x 3 cm



Miska 0,5 l
84529 19 x 19 x 6 cm



Miska 1,1 l
84530 24 x 24 x 6,5 cm



Miska 0,6 l
84526 23 x 19 x 6,5 cm



Miska 1,2 l
84528 28,5 x 21 x 7,5 cm



Slate

Stone



Płyta melaminowa GN 1/1
7184TM049A 53 x 32,5 cm



Płyta melaminowa GN 1/2
7184TM047A 32,5 x 26,5 cm



Płyta melaminowa GN 1/1
7194TM049A 53 x 32,5 cm



Płyta melaminowa GN 1/2
7194TM047A 32,5 x 26,5 cm



Płyta melaminowa GN 1/3
7184TM046A 32,5 x 17,6 cm



Płyta melaminowa GN 2/4
7184TM048A 53 x 16,2 cm



Płyta melaminowa GN 1/3
7194TM046A 32,5 x 17,6 cm



Płyta melaminowa GN 2/4
7194TM048A 53 x 16,2 cm



Platter
7184TM076 35,6 x 20,3 cm



Platter
7194TM076 35,6 x 20,3 cm



Miska okrągła
7184TM045A 41,3 x 17,5 cm 15,3 l
7184TM044A 35,6 x 14,9 cm 9 l
7184TM042A 28,6 x 11,7 cm 4,5 l
7184TM040A 24,4 x 9,5 cm 2,25 l



Miska płytka
7184TM043A 35,9 x 6,7 cm 4,5 l
7184TM041A 29,8 x 6,7 cm 2,5 l



Miska okrągła
7194TM045A 41,3 x 17,5 cm 15,3 l
7194TM044A 35,6 x 14,9 cm 9 l
7194TM042A 28,6 x 11,7 cm 4,5 l
7194TM040A 24,4 x 9,5 cm 2,25 l



Miska płytka
7194TM043A 35,9 x 6,7 cm 4,5 l
7194TM041A 29,8 x 6,7 cm 2,5 l

Płyty łupek - Slate



Płyta łupek GN 1/1
990 53,0 x 32,5 cm x 6 - 9 mm



Płyta łupek GN 1/2
991 32,5 x 26,5 cm x 6 - 9 mm



Płyta łupek GN 1/3
992 32,5 x 17,6 cm x 6 - 9 mm



Płyta łupek GN 1/4
993 26,5 x 16,2 cm x 6 - 9 mm



Płyta łupek GN 2/4
973 53 x 16,2 cm x 6 - 9 mm

Płyty melaminowe - Slate



Płyta melaminowa GN 1/1
68A415EL591 53 x 32,5 cm



Płyta melaminowa GN 1/2
68A415EL593 32,5 x 26,5 cm



Płyta melaminowa GN 1/3
68A415EL595 32,5 x 17,6 cm



Płyta melaminowa GN 2/4
68A415EL597 53 x 16,2 cm



Float



Miska kwadratowa biała			
83914	12,5 x 12,5 x 6 cm	0,5 l	
83916	19 x 19 x 9,5 cm	1,9 l	
83918	25 x 25 x 12 cm	4,7 l	



Miska kwadratowa biała			
83915	12,5 x 12,5 x 6 cm	0,5 l	
83917	19 x 19 x 9,5 cm	1,9 l	
83919	25 x 25 x 12 cm	4,7 l	

Profi



Łyżka do serwowania			
84020	7 x 6,5 cm, dł. 26,5 cm		☐
84021	7 x 6,5 cm, dł. 26,5 cm		■

Pure



Płyta melaminowa GN biała			
83401	53 x 32,5 x 3 cm	GN 1/1	
83480	32,5 x 26,5 x 3 cm	GN 1/2	
83481	32,5 x 17,6 x 3 cm	GN 1/3	
83482	26,5 x 16,2 x 3 cm	GN 1/4	
83433	53 x 16,2 x 3 cm	GN 2/4	



Płyta melaminowa GN czarna			
83479	53 x 32,5 x 3 cm	GN 1/1	
83490	32,5 x 26,5 x 3 cm	GN 1/2	
83491	32,5 x 17,6 x 3 cm	GN 1/3	
83492	26,5 x 16,2 x 3 cm	GN 1/4	
83434	53 x 16,2 x 3 cm	GN 2/4	



Płyta melaminowa biała			
83403	35,5 x 18 x 3 cm		
83417	30 x 21 x 3 cm		
83402	53 x 18 x 3 cm		



Taca kwadratowa			
83418	18 x 18 x 3 cm		
83407	21 x 21 x 3 cm		
83406	26,5 x 26,5 x 3 cm		
83405	37 x 37 x 3 cm		



Miska kwadratowa biała			
84424	6,5 x 6,5 x 3 cm	0,05 l	
83414	9 x 9 x 4 cm	0,14 l	
83410	12,5 x 12,5 x 6,5 cm	0,4 l	
83409	19 x 19 x 9 cm	1,5 l	
83408	25 x 25 x 12 cm	3,8 l	
84425	32 x 32 x 14 cm	8 l	



Miska kwadratowa czarna			
84426	6,5 x 6,5 x 3 cm	0,05 l	
83466	9 x 9 x 4 cm	0,14 l	
83467	12,5 x 12,5 x 6,5 cm	0,4 l	
83468	19 x 19 x 9 cm	1,5 l	
83469	25 x 25 x 12 cm	3,8 l	
84427	32 x 32 x 14 cm	8 l	



Pokrywka do miski			
83600	19 x 19 cm		pasuje do 83409, 83468
83601	25 x 25 cm		pasuje do 83408, 83469

Highline



Pojemnik GN melaminowy 100 mm			
83773	53 x 32,5 x 10 cm	GN 1/1	11 l
83769	32,5 x 26,5 x 10 cm	GN 1/2	5,5 l
83765	32,5 x 17,6 x 10 cm	GN 1/3	3,15 l
83763	26,5 x 16,2 x 10 cm	GN 1/4	2,2 l
83761	17,6 x 16,2 x 10 cm	GN 1/6	1,25 l

Pojemnik GN melaminowy 65 mm			
83772	53 x 32,5 x 6,5 cm	GN 1/1	7,1 l
83768	32,5 x 26,5 x 6,5 cm	GN 1/2	3,4 l
83766	53 x 16,2 x 6,5 cm	GN 2/4	3 l
83764	32,5 x 17,6 x 6,5 cm	GN 1/3	2 l
83762	26,5 x 16,2 x 6,5 cm	GN 1/4	1,35 l
83760	17,6 x 16,2 x 6,5 cm	GN 1/6	0,8 l



Ecoline



Pojemnik GN melaminowy 65 mm biały			
83759	53 x 32,5 x 6,5 cm	GN 1/1	7,1 l
83757	32,5 x 26,5 x 6,5 cm	GN 1/2	3,4 l
83755	53 x 16,2 x 6,5 cm	GN 2/4	3 l
83753	32,5 x 17,6 x 6,5 cm	GN 1/3	2 l
83751	26,5 x 16,2 x 6,5 cm	GN 1/4	1,35 l
83749	17,6 x 16,2 x 6,5 cm	GN 1/6	0,8 l



Pojemnik GN melaminowy 65 mm czarny			
83758	53 x 32,5 x 6,5 cm	GN 1/1	7,1 l
83756	32,5 x 26,5 x 6,5 cm	GN 1/2	3,4 l
83754	53 x 16,2 x 6,5 cm	GN 2/4	3 l
83752	32,5 x 17,6 x 6,5 cm	GN 1/3	2 l
83750	26,5 x 16,2 x 6,5 cm	GN 1/4	1,35 l
83748	17,6 x 16,2 x 6,5 cm	GN 1/6	0,8 l



Pojemnik GN melaminowy 100 mm biały			
84300	53 x 32,5 x 10 cm	GN 1/1	10,6 l
84301	32,5 x 26,5 x 10 cm	GN 1/2	4,7 l
84302	53 x 16,2 x 10 cm	GN 2/4	4,3 l
84303	32,5 x 17,6 x 10 cm	GN 1/3	2,7 l
84304	26,5 x 16,2 x 10 cm	GN 1/4	1,9 l
84305	17,6 x 16,2 x 10 cm	GN 1/6	1 l



Pojemnik GN melaminowy 100 mm czarny			
84306	53 x 32,5 x 10 cm	GN 1/1	10,6 l
84307	32,5 x 26,5 x 10 cm	GN 1/2	4,7 l
84308	53 x 16,2 x 10 cm	GN 2/4	4,3 l
84309	32,5 x 17,6 x 10 cm	GN 1/3	2,7 l
84310	26,5 x 16,2 x 10 cm	GN 1/4	1,9 l
84311	17,6 x 16,2 x 10 cm	GN 1/6	1 l



Frida

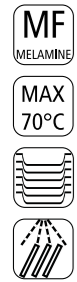

Miska GN 1/2
84590 32,5 x 26,5 x 7,5 cm 4 l



Miska GN 1/4
84587 26,5 x 16,2 x 7,5 cm 1,8 l



Miska GN 1/6
84584 17,6 x 16,2 x 7,5 cm 1 l



Miska GN 1/9
84556 17,6 x 10,8 x 5,5 cm 0,5 l



Miska GN 2/4
84565 53 x 16,2 x 7,5 cm 3,65 l



Miska
84606 12,5 x 4,5 cm 0,25 l
84608 15 x 5,5 cm 0,44 l
84610 20 x 7,5 cm 1,2 l



Miska, antypoślizgowa stopka
84612 22 x 10,5 cm 2,2 l
84614 26,5 x 10,5 cm 3,4 l



NOWOŚĆ
Miska
84931 8,5 x 3,5 cm 0,1 l
84933 21,5 x 7,5 cm 1,8 l
84935 30 x 9,5 cm 4,7 l



NOWOŚĆ
Miska
84921 21,5 x 7/8,5 cm 1 l
84923 25 x 8/11 cm 1,6 l
84925 28,5 x 10/14 cm 2,6 l
do misek 84921, 84923, 84925
pasują podstawy 84927, 84929



NOWOŚĆ
Taca
84944 31,5 x 1,5/2,5 cm
d o tacy 84944 pasują podstawy
84927 i 84929 oraz pokrywa 6520



NOWOŚĆ
Etażerka
85211 20/25/32 x 43 cm



NOWOŚĆ
Podstawa
84927 16,5 x 8 cm
84929 16,5 x 12 cm
pasują do: misek 84921, 84923, 84925
i tacy 84944



Pokrywa okrągła z poliwęglanu
6520 30 x 22 cm
kod 6520 dotyczy samej
pokrywy, nie całego zestawu

Frida

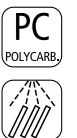

Miski i naczynia porcelanowe

Porcelanowe miski Welcome sprawdzą się na każdym bufecie. Pojemne i wytrzymałe miski można sztaplować dzięki czemu oszczędzasz miejsce na zapleczu. Dodatkowym ich atutem jest możliwość pisania na szerokim rancie zewnętrznym. Z pomocą specjalnych pisaków, które znajdziesz na stronie 54 tego katalogu możesz napisać co podawane jest w miskach Welcome, a napis zmyje się w zmywace co umożliwi umieszczenie innego napisu kolejnego dnia.

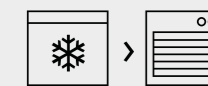

-20°C > 270°C



MOŻNA UŻYWAĆ
W SALAMANDRACH

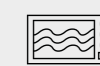

MOŻNA UŻYWAĆ
W KUCHENKACH
MIKROFALOWYCH



MOŻNA MYĆ
W ZMYWARKACH
(2000 CYKLI)



ODPORNE
NA SZOK

DOSTĘPNE KOLORY

Przed kodem produktu podaj odpowiedni symbol koloru. Np. **EH 713207** dla naczynia owalnego w kolorze czarnym.



10
biały

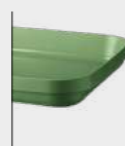

18
zielony



71
czarny

DOSTĘPNE KOLORY

Przed kodem produktu podaj odpowiedni symbol koloru. Np. **EH 713207** dla naczynia owalnego w kolorze czarnym.



10
biały

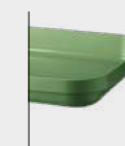

18
zielony



71
czarny



Miska głęboka 7 l
EH 3270
35,5 x 13 cm/2 szt.



Miska głęboka 5 l
EH 3250
31,5 x 12,5 cm/2 szt.



Miska głęboka 2,3 l
EH 3225
25 x 9,5 cm/4 szt.



Miska głęboka 0,6 l
EH 3206
16 x 6 cm/4 szt.



Naczynie owalne 0,6 l
EH 3207
20,5 x 14 x 5 cm/4 szt.



Naczynie podłużne 2 l
EH 3242
41,5 x 15 x 6,5/3 szt.



Naczynie kwadratowe 3,1 l
EH 3231
30 x 30 x 6,5 cm/3 szt.



Miska płytka 3,3 l
EH 3240
35,5 x 6,5 cm/3 szt.



Miska płytka 2,6 l
EH 3230
31,5 x 6,5 cm/2 szt.



Miska płytka 1,7 l
EH 3218
25 x 6,5 cm/4 szt.



Naczynie płaskie
EH 3208
21 x 15 x 1,2 cm/8 szt.



Taca podłużna
EH 3243
42 x 15 x 1,7 cm/6 szt.



Naczynie kwadratowe duże 6,5 l
EH 3241
42 x 42 x 6,5 cm/3 szt.



ARCOROC
Empilable



Miska	29 x 13,3 cm	6 l
10029	29 x 13,3 cm	6 l
9994	26 x 11,5 cm	4,3 l
10021	23 x 10,6 cm	2,9 l
10022	20 x 9,2 cm	1,8 l
10027	17 x 7,9 cm	1,1 l
10003	14 x 6,2 cm	0,625 l
10000	12 x 5,4 cm	0,385 l
10019	10 x 4,5 cm	0,24 l
10040	9 x 3,9 cm	0,15 l
10018	7 x 3,2 cm	0,075 l
10011	6 x 2,5 cm	0,035 l

Cosmos



Miska	28 x 13,4 cm	4,9 l
44029	28 x 13,4 cm	4,9 l
E8859	23 x 11 cm	2,6 l
30362	20 x 9,5 cm	1,7 l
H5360	17 x 8 cm	1 l
64091	14 x 6,6 cm	0,56 l
64089	12 x 5,9 cm	0,39 l

Cocoon



Miska	24 x 13,2 cm	3,6 l
G1698	24 x 13,2 cm	3,6 l
41879	18 x 9,8 cm	1,5 l
41882	12 x 6,7 cm	0,41 l
41884	6 x 3,3 cm	0,045 l

Element Look



Miska 0,7 l
84835 21,5 x 5,5/9,5 cm



Miska 1,45 l
84836 26 x 7/12,5 cm



Miska 2,3 l
84837 30 x 8,5/14,5 cm



Stojak drewniany
33255 15 x 10 cm



Stojak drewniany
33256 25 x 15 cm



Little



Stojak bufetowy na 4 miski
11498 30 x 30 x 48 cm
zestaw 12 elementów: 4 szklane miski Ø14 cm, 0,5 l, 4 uchylne pokrywy, 1 stojak, 1 podwójna obręcz, 2 pojedyncze obręcze
Miska Empilable
10003 Ø14 cm/6/36 szt.



Stojak bufetowy na 6 misek
11499 30 x 30 x 48 cm
zestaw 11 elementów: 6 szklanych misek Ø14 cm, 0,5 l, 1 stojak, 2 podwójne obręcze, 2 pojedyncze obręcze
Miska Empilable
10003 Ø14 cm/6/36 szt.

Big



Stojak bufetowy na 6 misek
11599 39 x 31 x 66 cm
zestaw 11 elementów: 6 szklanych misek Ø23 cm, 2,5 l, 1 stojak, 2 podwójne obręcze, 2 pojedyncze obręcze
Miska EMPILABLE
10021 Ø23 cm/6 szt.



Miska metalowa
AVARIO50 Ø20 cm
AVARIO53 Ø23 cm
AVARIO51 Ø26 cm
AVARIO54 Ø29 cm



Stojak bufetowy
V331842001 18 x 20 cm
V331842002 18 x 25 cm
V331842003 18 x 30 cm

Cosmo



SE RAX
COLLECTIONS **NOWOŚĆ**



Metalowy stojak bufetowy
B7217049
35 x 22 cm



Miska Inku Green
B5120246G
32 x 5 cm



Miska Inku White
B5120246W
32 x 5 cm



Miska Surface Camo Green
B5116214A
32 x 5,5 cm



Miska Surface Indi Grey
B5116214B
32 x 5,5 cm



Miska Surface Rusty Brown
B5116214C
32 x 5,5 cm



Metalowy stojak bufetowy
B7217048
24 x 15 cm



Miska Inku Green
B5123103.500
21 x 4 cm



Miska Inku White
B5123103.001
21 x 4 cm



Miska Surface Camo Green
B5116206A
21 x 4 cm



Miska Surface Indi Grey
B5116206B
21 x 4 cm



Star



STAR stojak bufetowy
33260 wys. 8 cm
33261 wys. 12 cm
33262 wys. 18 cm

King



KING stojak bufetowy
3622 15 x 14 cm
3623 15 x 21 cm

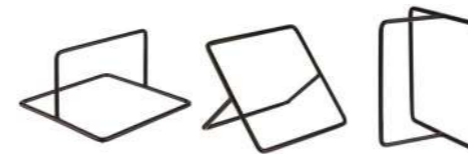

METAL **DREwno** **GN**
NOWOŚĆ Stojak bufetowy metalowy
33305 12 x 12 x 7 cm



NOWOŚĆ Deska bufetowa dębowa GN 1/1
758 53 x 32,5 x 2,5 cm



NOWOŚĆ Deska bufetowa dębowa GN 1/2
759 32,5 x 26,5 x 2,5 cm



NOWOŚĆ Deska bufetowa dębowa GN 2/4
760 53 x 16,2 x 2,5 cm



Stojak bufetowy jasny klon
13966 53 x 21 x 50 cm



Stojak bufetowy klon wenge
14966 53 x 21 x 50 cm

Triangle





Zestaw PERFECTO LARGE
33301 80 x 23 x 40,5 cm
 W skład zestawu wchodzi:
 • dwa metalowe stojaki bufetowe, 23 x 19 x 40,5 cm
 • dwie deski bufetowe dębowe 80 x 20 x 2 cm



Zestaw PERFECTO SMALL
33300 20 x 23 x 40,5 cm
 W skład zestawu wchodzi:
 • jeden metalowy stojak bufetowy, 23 x 19 x 40,5 cm
 • dwie deski bufetowe dębowe 20 x 20 x 2 cm



33303 Dębowa deska bufetowa
 80 x 20 x 2 cm



33302 Dębowa deska bufetowa
 20 x 20 x 2 cm



Metalowy stojak bufetowy
33304 23 x 19 x 40,5 cm
 Stojak pasuje do desek:
 33302 i 33303

Multi



Stojak bufetowy
33269 15,5/18 x 8 cm



Stojak bufetowy
33270 15,5/18 x 10 cm



Stojak bufetowy
33271 15,5/18 x 18 cm



MULTI stojak bufetowy
33249 18/18 x 5 cm



MULTI stojak bufetowy
33250 18/18 x 8 cm



MULTI stojak bufetowy
33251 18/18 x 10 cm



MULTI stojak bufetowy
33252 18/18 x 18 cm

Luigi Bormioli
 ITALY



Lock Eat



Stoik 125 ml
11960/01 8,5 x 7,6 cm



Stoik 200 ml
11961/01 8,5 x 9,7 cm



Stoik 350 ml
11962/01 8,5 x 14 cm



Stoik 500 ml
12159/01 12 x 10,5 cm



Stoik 750 ml
12160/01 12 x 13,7 cm



Stoik 1 l
12161/01 12 x 17 cm



Fido Squared

Fido Lavagna



Słoik 500 ml
1.49210
10,6 x 10 cm

NOWOŚĆ



Słoik 750 ml
1.49280
10,6 x 13,6 cm

NOWOŚĆ



Słoik 1 l
1.49220
10,6 x 16 cm



Słoik 1,5 l
1.49230
10,6 x 22 cm

NOWOŚĆ



Butelka 1 l
1.14720DEC656
8,8 x 30,6 cm



Zestaw 2
białych pisaków
71490



Pokrywka do słoika 200 ml i 320 ml
8.95053 Ø86 mm



Słoik 200 ml z pokrywką
3.54757P
max Ø 8,9 x 8,5 cm/12 szt.



Słoik 200 ml bez pokrywki
3.54757
max Ø8,9 x 8,5 cm/6 szt.



Słoik 320 ml z pokrywką
3.54756P
max Ø 8,9 x 10,75 cm/12 szt.



Słoik 320 ml bez pokrywki
3.54756
max Ø8,9 x 10,75 cm/6 szt.



Quattro
Stagioni

Fido Cylindrical



Słoik 125 ml
1.41370
8,33 x 7,1 cm



Słoik 200 ml
1.41360
8,33 x 8,4 cm



Słoik 350 ml
1.41332
9,84 x 9,83 cm



NOWOŚĆ

Słoik 500 ml
1.41372
9,84 x 12,7 cm



NOWOŚĆ

Słoik 750 ml
1.41376
9,84 x 17 cm



NOWOŚĆ

Słoik 1 l
1.41378
9,84 x 21,5 cm



Słój 0,9 l
82250 11,5 x 16 cm



Słój 2 l
82251 14 x 21,5 cm



Słój 4 l
82252 18 x 26 cm



Słój 6 l
82253 20 x 30 cm



Classic



ARCOROC



SHETLAND 90 ml
C8222 6 x 7,7 cm



ESKALE
L3751 7,7 x 7,8 cm, 180 ml
L7172 6,2 x 6,4 cm, 90 ml



CHIQUITO 230 ml
J4764 8,2 x 5,9 cm



JAZZED 250 ml
L6753 12,5 x 9,2 cm



MING HING łyżka
83842 11 x 4,5 x 4 cm □
83843 11 x 4,5 x 4 cm ■



HONG KONG łyżka
83486 13 x 4,5 x 4,5 cm □
83487 13 x 4,5 x 4,5 cm ■



HALFTONE łyżka
84128 14,5 x 4,5 x 4,5 cm ■



HALFTONE łyżka
84158 5,5 x 7 cm



VERSATILE pucharek
H4668 6,6 x 5,9 cm, 40 ml
H3951 9,8 x 8,8 cm, 120 ml



Naczynie 100 ml
84458 8 x 8 x 4 cm



Naczynie 70 ml
84456 8,5 x 7 x 6 cm



Naczynie 40 ml
84454 11,5 x 6 x 5,5 cm



Naczynie 60 ml
84452 11,5 x 7,5 x 3 cm



Naczynie 50 ml
84450 7,5 x 7 x 4,5 cm



WECK komplet 12 szt.
82370 6 x 5,5 cm, 80 ml
82371 6 x 8 cm, 160 ml



WECK komplet 12 szt.
(12 słoiczeków + 12 pokrywek)
82310 6 x 5,5 cm, 80 ml



WECK komplet 12 szt.
(12 słoiczeków + 12 pokrywek)
82312 6 x 7 cm, 140 ml



WECK komplet 12 szt.
(12 słoiczeków + 12 pokrywek)
82314 6 x 8 cm, 160 ml



Naczynie 70 ml
84776 8,5 x 2,5 cm □
84779 8,5 x 2,5 cm ■



Naczynie 70 ml
84777 9,5 x 5,5 x 5,5 cm □
84780 9,5 x 5,5 x 5,5 cm ■



Naczynie 40 ml
84470 6 x 3,5 cm □
84472 6 x 3,5 cm ■

Mini

Flower Pot



Chochelka 80 ml
P33.621 długość 35 cm



Łyżka serwisowa
P33.622 długość 35 cm



Łyżka serwisowa
P33.623 długość 35 cm



Łopatka serwisowa
P33.624 długość 35 cm



Łyżka do spaghetti
P33.625 długość 35 cm



BCN Gold Satin
łyżka serwisowa
7902 grubość 3 mm,
długość 27 cm

BCN Champagne Satin
łyżka serwisowa
7900 grubość 3 mm,
długość 27 cm

BCN Copper Satin
łyżka serwisowa
7965 grubość 3 mm,
długość 27 cm

BCN Black Satin
łyżka serwisowa
7963 grubość 3 mm,
długość 27 cm



BCN Gold Satin
widelec serwisowy
7903 grubość 3 mm,
długość 26,5 cm

BCN Champagne Satin
widelec serwisowy
7901 grubość 3 mm,
długość 26,5 cm

BCN Copper Satin
widelec serwisowy
7966 grubość 3 mm,
długość 26,5 cm

BCN Black Satin
widelec serwisowy
7964 grubość 3 mm,
długość 26,5 cm



Inox
szczypce serwisowe
6779 długość 24 cm



Champagne satin
szczypce serwisowe
6781 długość 24 cm



Copper satin
szczypce serwisowe
6782 długość 24 cm



Black satin
szczypce serwisowe
6780 długość 24 cm



Inox
szczypce serwisowe
6775 długość 24 cm



Champagne satin
szczypce serwisowe
6777 długość 24 cm



Copper satin
szczypce serwisowe
6778 długość 24 cm



Black satin
szczypce serwisowe
6776 długość 24 cm



Inox
szczypce do spaghetti
6771 długość 24 cm



Champagne satin
szczypce do spaghetti
6773 długość 24 cm



Copper satin
szczypce do spaghetti
6774 długość 24 cm



Black satin
szczypce do spaghetti
6772 długość 24 cm



Classic



Łyżka serwisowa
75904 9,5 x 7 cm, uchwyt 23,5 cm



Chochelka do sosu 20 ml
75906 7 x 5,5 cm, uchwyt 22 cm



Chochelka do zupy
75907 60 ml, Ø7 cm, uchwyt 23 cm
75908 100 ml, Ø9 cm, uchwyt 24 cm



Szczypce uniwersalne
88643 4 x 3 x 24 cm
88644 4 x 3 x 30 cm



Szczypce
75806 3 x 2,5 x 16 cm



Szczypce uniwersalne
75800 5 x 2 x 24 cm



Naczynie na łyżki serwisowe, melamina, antypoślizgowa stopka
83897 26 x 13 x 4,5 cm



Naczynie na łyżki serwisowe, stal nierdzewna
650 27 x 11 x 3,5 cm



Szczypce do spaghetti
58136924 długość 24 cm



Szczypce serwisowe
58137224 długość 24 cm



Szczypce serwisowe
58137324 długość 24 cm



Szczypce do pieczywa
58136824 długość 24 cm



Szczypce do warzyw
58137424 długość 24 cm



Banquet



Łyżka serwisowa
588 6 x 5 cm, uchwyt 17 cm



Łyżka serwisowa
590 7,5 x 6 cm, uchwyt 21 cm



Łyżka serwisowa
592 11 x 6,5 cm, uchwyt 24 cm



Łyżka serwisowa
593 11 x 6,5 cm, uchwyt 24 cm



Łyżka do sosu
594 6 x 4 cm, uchwyt 30 cm



Chochla
595 8,5 x 7,5 cm, uchwyt 24 cm



Widelec serwisowy
596 8 x 2,5 cm, uchwyt 13 cm



Widelec serwisowy
597 9 x 4 cm, uchwyt 21 cm



Łopatka
598 14 x 6 cm, uchwyt 13 cm



Zamawiając podaj kod koloru: **110** czarny **135** przezroczysty



Perforowana łyżka z poliwęglanu
SPOP11CW 28,3 x 7,3 cm
SPOP13CW 33,3 x 7,3 cm



Chochelka z poliwęglanu
LD85 21,6 cm, 25 ml
LD105 26,8 cm, 30 ml



Łyżka z poliwęglanu
SPO8CW 20,6 x 3,8 cm
SPO10CW 26 x 4,3 cm



Łopatka płaska, kolor bursztynowy
SPA14/150 35,9 x 8,9 cm
Zakres temperatur od -40°C do +190°C



Łopatka płaska, kolor czarny
SPA14/110 35,9 x 8,9 cm
Zakres temperatur od -40°C do +190°C



Łyżka
88628 Ø6 cm, dł. 23 cm/zestaw 6 szt. **110**
88627 Ø6 cm, dł. 23 cm/zestaw 6 szt. **135**



Szczypce płaskie
TG6 15 cm
TG9 23 cm



Szczypce do spaghetti
TGA8 21 cm
TGA11 27,5 cm



Szczypce łyżkowane
6TGS 15 cm
9TGS 23 cm
12TGS 30,5 cm



Szczypce uniwersalne płaskie
TGG6 17 cm
TGG9 24 cm



Mini tablica
71520 13,5 x 10 x 19 cm
tabliczka może zostać ustawiona pionowo lub poziomo



Mini tablica
71531 19,5 x 15 x 24 cm



Stojak do opisów potraw
22 4 x 2,5 cm
w zestawie: 6 szt. uchwytów,
12 etykiet plastikowych 10 x 6 cm



Uchwyt do etykiet do opisów potraw
71470 długość 12 cm, bez etykiet
Pasują etykiety o kodzie 37



Stojaczki na bufet w kolorze gunmetal
71512 5 x 10,5 cm
w zestawie: 4 szt. stojaczek,
20 etykiet czarnych



Etykiety na opis
37 grubość 4 mm, 7,5 x 5 cm
w zestawie 10 szt. etykiet



Stojak na menu
71460 7,5 x 18,5 cm



Stojaczki na bufet
700 2,5 x 2,5 x 12 cm
w zestawie: 4 szt. stojaczek,
20 etykiet białych 10 x 8 cm



Stojaczki na bufet
74 3 x 3 x 12 cm
w zestawie: 4 szt. stojaczek,
20 etykiet białych 10 x 8 cm



Stojaczki na bufet
71494 3 x 3 x 12 cm
w zestawie: 4 szt. stojaczek,
15 etykiet białych, 15 etykiet czarnych

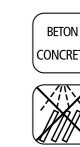

Agnelli
SINCE 1907

Włoska firma Agnelli już od ponad wieku, bo od 1907 roku nieustannie doskonalili swoją ofertę produkując niezawodne i wysokiej jakości garnki i patelnie. W dzisiejszych czasach garnki Agnelli są z powodzeniem używane na całym świecie, co oznacza, że doskonałość produktów doceniają zarówno uznani kucharze jak i miłośnicy dobrego jedzenia. Produkty Agnelli zachowują modny i uniwersalny kształt, a produkowane są z wykorzystaniem zarówno materiałów tradycyjnych jak i tych najbardziej współczesnych.

AMT
GASTROGUSS

AMT Gastroguss to jeden z najszybciej rozwijających się producentów naczyń kuchennych w Europie. Produkty znane są obecnie na ponad 100 krajach na całym świecie. Historia firmy sięga 1904 roku, kiedy w Luedenscheid w zachodnich Niemczech zaczęła powstawać odlewnia aluminium. W kolejnych latach produkcja skupiła się na naczyniach kuchennych. Obecnie, jako jedna z niewielu firm na rynku, AMT projektuje i wytwarza wszystkie naczynia we własnym zakresie. Dzięki temu ma stały nadzór nad wprowadzanymi rozwiązaniami, procedurami produkcyjnymi i kontrolą jakości. Naczynia AMT są rezultatem wieloletniej praktyki oraz współpracy najlepszych designerów i technologów. Połączenie tradycji, doświadczenia i znajomości branży gastronomicznej pozwala dobierać najwyższej jakości materiały i oferować rozwiązania, odpowiadające na potrzeby kulinarnych artystów: zarówno profesjonalnych kucharzy, jak i miłośników gotowania w domu.

contacto

Wiodący w Niemczech hurtownik i eksporter profesjonalnego sprzętu gastronomicznego, kuchennego i drobnego wyposażenia – tak najtrafniej można określić firmę Contacto. Oferowane przez tą markę produkty można znaleźć nie tylko w Niemczech ale również w krajach całej Europy, na Bliskim Wschodzie, w Afryce i Azji, we wszystkich możliwych punktach gastronomicznych, które serwują żywność i napoje. Oferta licząca ponad 4000 wysokiej jakości artykułów wykonanych głównie ze stali nierdzewnej, obejmuje profesjonalne garnki i patelnie, pojemniki Gastronorm, ogromną różnorodność przyborów kuchennych i noży, a także tace, zastawę stołową, sztucce, pokrywki na talerze, podgrzewacze i rozmaite artykuły barowe.

 **GIESSER**
MADE IN GERMANY

Giesser to niemiecki producent znakomitych i niezawodnych noży kuchennych, których ostrza wykonywane są z najwyższej klasy stali chromo-molibdenowej. Próżniowy proces utwardzania zapewnia doskonałą twardość całego ostrza jak i jego optymalną wytrzymałość, natomiast dokładne polerowanie zabezpiecza przed korozją. Ostateczne ostrzenie daje ostrze perfekcyjnie równe i bardzo ostre.

PINTINOX
MADE IN ITALY

Z przetwarzaniem metalu już od czasów starożytnych Rzymian kojarzona jest znajdująca się w północnych Włoszech dolina Val Trompia. Marka PINTINOX, z siedzibą w Lombardii, kontynuuje te tradycje. Założona w 1929 roku przez Giacoma Pintiego firma niebawem będzie obchodziła 90-lecie istnienia. Warsztat Giacoma Pintiego, początkowo produkował doskonałe noże i sztucce. Dzisiaj PINTINOX wciąż jest rodzinnym przedsiębiorstwem i wciąż zachwyca wysoką jakością swojej oferty.

SERAX
COLLECTIONS

Serax to belgijska marka projektowa, działająca od ponad 30 lat, która zarządzana jest z pasją i w rodzinnym klimacie. Pomysł założenia firmy zrodził się w głowach braci ERge i AXel Van Den Bossche, a obecnie renoma firmy znana jest na całym świecie. Wszystkie kolekcje sygnowane są nazwiskami uznanych projektantów. Ann Demeulemeester, Vincent Van Duysen, Paola Navone, Piet Boon, Sergio Herman to tylko kilka nazwisk ze znakomitej listy projektantów powiązanych z Serax. Starannie zaprojektowana zastawa stołowa, sztucce czy garnki Serax zapewniają niezapomniane wrażenia kulinarne w wielu uznanych restauracjach świata czy to w Nowym Jorku czy Mediolanie. Przez lata Serax stał się wszechstronną marką lifestylową. Produkty obejmują zarówno zastawę stołową i ceramikę, jak i unikalne designerskie meble, oświetlenie i akcesoria.

SERAX
COLLECTIONS

Surface



Kolekcja Surface autorstwa mistrza kuchni Sergio Hermana z Zelandii charakteryzuje się solidnym i ponadczasowym wyglądem oraz innowacyjnym wzornictwem, które doskonale współgra z teraźniejszością. Żeliwne garnki i rondle z nieustępliwym szkliwem w kolorze zieleni camogreen lub czerni nadają się nie tylko do każdego źródła ciepła, kolekcja jest również bardzo obszerna. Każdy rozmiar ma swoją własną funkcję, każdy szczegół stanowi wartość dodaną, a wygląd kolekcji sprawia, że całość jest kompletna!



RÓWNIEŻ DO PŁYT
INDUKCYJNYCH

Nadaje się do wszystkich
źródeł ciepła: indukcja, gaz,
prąd, płyta ceramiczna

Do stosowania
w piekarniku

Emaliowane żeliwo

Na spodzie powłoka ceramiczna

Żeliwną kolekcję Surface można myć w zmywarce. Może się jednak zdarzyć, że wiele cykli mycia spowoduje matowienie emalii. Aby kolekcja Surface z powodzeniem długo Ci służyła, skorzystaj z naszych porad:

- Najpierw umyj garnki ręcznie w ciepłej wodzie z detergentem.
- Pozwól garnkowi powoli ostygnąć.
- Nigdy nie zanurzaj rozgrzanego garnka w zimnej wodzie.
- Jeśli w garnku znajdują się trudne do usunięcia pozostałości, pozwól im namoczyć się przez minutę w ciepłej wodzie z delikatnym detergentem. Do najtrudniejszych resztek można użyć plastikowej lub drewnianej szczotki. Ostre myjki mogą uszkodzić garnki.
- Dobrze osusz garnki i ewentualnie posmaruj wnętrze i górną krawędź odrobiną oleju. Dzięki temu szkliwo pozostanie na długo w dobrym stanie. Górna krawędź garnka nie jest emaliowana i musi być regularnie olejowana, aby zapewnić jej dodatkową ochronę.
- Zalecamy przechowywać garnki w suchym miejscu.

SERAX
COLLECTIONS



RÓWNIEŻ DO PŁYT
INDUKCYJNYCH



Garnek emaliowane żeliwo

B8718113G Ø12 cm, 8,45 cm, 0,5 l
B8718100G Ø15 cm, 10,5 cm, 1 l



Garnek emaliowane żeliwo

B8718101G Ø20 cm, 11 cm, 2 l
B8718102G Ø23 cm, 12 cm, 3 l



Garnek emaliowane żeliwo

B8718103G Ø26 cm, 13 cm, 4,6 l
B8718104G Ø29 cm, 14 cm, 5,5 l



Garnek emaliowane żeliwo

B8718113B Ø12 cm, 8,45 cm, 0,5 l
B8718100B Ø15 cm, 10,5 cm, 1 l



Garnek emaliowane żeliwo

B8718101B Ø20 cm, 11 cm, 2 l
B8718102B Ø23 cm, 12 cm, 3 l



Garnek emaliowane żeliwo

B8718103B Ø26 cm, 13 cm, 4,6 l
B8718104B Ø29 cm, 14 cm, 5,5 l



Niski garnek emaliowane żeliwo

B8718105G Ø23 cm, 8,45 cm, 1,7 l
B8718106G Ø26 cm, 9 cm, 2,6 l



Niski garnek emaliowane żeliwo

B8718105B Ø23 cm, 8,45 cm, 1,7 l
B8718106B Ø26 cm, 9 cm, 2,6 l



Miedziane garnki Tinned Copper są nie tylko niezawodne i trwałe ale również piękne, dlatego dodadzą klasy każdej kuchni. Mające grubość 2 mm garnki, patelnie i rondle posiadają wbudowany dysk indukcyjny o grubości 2 mm co powoduje, że nadają się do wszystkich źródeł ciepła. Uchwyty wykonane są ze stali nierdzewnej a dzięki szklanym pokrywkom można podglądać zawartość garnka. 396 W/°K oznacza doskonałe przewodnictwo ciepła, a najwyższa jakość produktu gwarantowana jest certyfikatem CE 1935/2004.



RÓWNIEŻ DO PŁYT
INDUKCYJNYCH



Garnek

ALCU104PI20 Ø20 cm, 11 cm, 3,3 l
Ø dysku indukcyjnego 14,5 cm

ALCU104PI24 Ø24 cm, 14 cm, 5,6 l
Ø dysku indukcyjnego 18 cm

ALCU104PI28 Ø28 cm, 16 cm, 9 l
Ø dysku indukcyjnego 22 cm



Rondel

ALCU105PI20 Ø20 cm, 11 cm, 3,3 l
Ø dysku indukcyjnego 14,5 cm

ALCU105PI24 Ø24 cm, 14 cm, 5,6 l
Ø dysku indukcyjnego 18 cm

ALCU105PI28 Ø28 cm, 16 cm, 9 l
Ø dysku indukcyjnego 22 cm



Garnek

ALCU106PI20 Ø20 cm, 7 cm, 2,5 l
Ø dysku indukcyjnego 14,5 cm

ALCU106PI24 Ø24 cm, 8 cm, 4,1 l
Ø dysku indukcyjnego 18 cm

ALCU106PI28 Ø28 cm, 9 cm, 6 l
Ø dysku indukcyjnego 22 cm



Rondel

ALCU107PI20 Ø20 cm, 7 cm, 2,5 l
Ø dysku indukcyjnego 14,5 cm

ALCU107PI24 Ø24 cm, 8 cm, 4,1 l
Ø dysku indukcyjnego 18 cm

ALCU107PI28 Ø28 cm, 9 cm, 6 l
Ø dysku indukcyjnego 22 cm



Rondel emaliowane żeliwo

B8718108G Ø12 cm, 6 cm, 0,5 l
B8718109G Ø17 cm, 8,2 cm, 1,3 l



Patelnia grillowa

B8718107G Ø26 cm, 4,2 cm



Brytfanna emaliowane żeliwo

B8718110G 33 x 15 cm, 6 cm
B8718111G 38 x 20 cm, 6 cm
B8718112G 37 x 28 cm, 6 cm



Rondel emaliowane żeliwo

B8718108B Ø12 cm, 6 cm, 0,5 l
B8718109B Ø17 cm, 8,2 cm, 1,3 l



Patelnia grillowa

B8718107B Ø26 cm, 4,2 cm



Brytfanna emaliowane żeliwo

B8718110B 33 x 15 cm, 6 cm
B8718111B 38 x 20 cm, 6 cm
B8718112B 37 x 28 cm, 6 cm



Patelnia na omlety

ALCU110PI20 Ø20 cm, 5 cm
Ø dysku indukcyjnego 14,5 cm

ALCU110PI24 Ø24 cm, 5,8 cm
Ø dysku indukcyjnego 18 cm

ALCU110PI28 Ø28 cm, 5 cm
Ø dysku indukcyjnego 22 cm



Patelnia

ALCU111PI20 Ø20 cm, 5 cm
Ø dysku indukcyjnego 14,5 cm

ALCU111PI24 Ø24 cm, 5,8 cm
Ø dysku indukcyjnego 18 cm

ALCU111PI28 Ø28 cm, 5 cm
Ø dysku indukcyjnego 22 cm



Pokrywka szklana

ALCX129VE20 Ø20 cm
ALCX129VE24 Ø24 cm
ALCX129VE28 Ø28 cm



**RÓWNIEŻ DO PŁYT
INDUKCYJNYCH**



Garnek wysoki

33900320	Ø20 cm, 18 cm, 5,5 l
33900324	Ø24 cm, 24 cm, 10,75 l
33900328	Ø28 cm, 28 cm, 17 l
33900330	Ø30 cm, 30 cm, 21,25 l
33900332	Ø32 cm, 32 cm, 25,75 l
33900334	Ø34 cm, 34 cm, 30,75 l
33900336	Ø36 cm, 36 cm, 36,5 l
33900340	Ø40 cm, 40 cm, 50,25 l
33900345	Ø45 cm, 40 cm, 63,5 l



Garnek średni

33900520	Ø20 cm, 12 cm, 3,75 l
33900524	Ø24 cm, 14,5 cm, 6,25 l
33900528	Ø28 cm, 16 cm, 9,75 l
33900530	Ø30 cm, 17 cm, 12 l
33900532	Ø32 cm, 19,5 cm, 15,7 l
33900536	Ø36 cm, 21,5 cm, 21,25 l
33900540	Ø40 cm, 24 cm, 30 l
33900545	Ø45 cm, 27 cm, 42,75 l
33900550	Ø50 cm, 30 cm, 58,75 l



Garnek niski

33900924	Ø24 cm, 8 cm, 3,5 l
33900928	Ø28 cm, 9,5 cm, 5,75 l
33900932	Ø32 cm, 11 cm, 8,75 l
33900936	Ø36 cm, 13 cm, 13,25 l
33900940	Ø40 cm, 14,5 cm, 18 l
33900945	Ø45 cm, 15,5 cm, 25,4 l
33900950	Ø50 cm, 19 cm, 37,25 l



Rondel

33901216	Ø16 cm, 6 cm, 1 l
33901218	Ø18 cm, 6 cm, 1,33 l
33901220	Ø20 cm, 6,5 cm, 1,75 l
33901224	Ø24 cm, 7,5 cm, 2,75 l



Rondel wysoki

33900616	Ø16 cm, 9,5 cm, 2 l
33900620	Ø20 cm, 12 cm, 3,75 l



Patelnia z rączką i uchwytem

33902632	Ø32 cm, 6 cm
33902636	Ø36 cm, 6 cm
33902640	Ø40 cm, 6 cm
33902645	Ø45 cm, 8 cm



Patelnia

33902524	Ø24 cm, 5 cm
33902528	Ø28 cm, 5,5 cm



Rondel niski

33901016	Ø16 cm, 6,5 cm, 1,25 l
33901020	Ø20 cm, 7,5 cm, 2,25 l
33901024	Ø24 cm, 8 cm, 3,5 l
33901028	Ø28 cm, 9,5 cm, 5,75 l
33901032	Ø32 cm, 11 cm, 8,75 l



Rondel z rączką i uchwytem

33900724	Ø24 cm, 14,5 cm, 6,25 l
33900728	Ø28 cm, 16 cm, 9,75 l
33900732	Ø32 cm, 19,5 cm, 15,7 l



Patelnia

33903B20	Ø20 cm, 4,3 cm
33903B24	Ø24 cm, 5 cm
33903B28	Ø28 cm, 5,7 cm
33903B30	Ø30 cm, 6 cm
33903B32	Ø32 cm, 6 cm
33903B36	Ø36 cm, 7 cm



Patelnia non-stick

33913B20	Ø20 cm, 4,3 cm
33913B24	Ø24 cm, 5 cm
33913B28	Ø28 cm, 5,7 cm
33913B30	Ø30 cm, 6 cm
33913B32	Ø32 cm, 6 cm
33913B36	Ø36 cm, 7 cm



Patelnia z dwoma uchwytami

33902324	Ø24 cm, 5 cm
33902328	Ø28 cm, 5,7 cm
33902332	Ø32 cm, 6 cm
33902336	Ø36 cm, 6 cm
33902340	Ø40 cm, 6 cm
33902345	Ø45 cm, 8 cm
33902350	Ø50 cm, 8 cm



Pokrywka

33903020	Ø20 cm
33903024	Ø24 cm
33903028	Ø28 cm
33903030	Ø30 cm
33903032	Ø32 cm
33903034	Ø34 cm
33903036	Ø36 cm
33903040	Ø40 cm
33903045	Ø45 cm
33903050	Ø50 cm

Agnelli
SINCE 1907

Infinity

Infinity to rewolucja wśród patelni. Wykonane z aluminium o grubości 3 mm z niezwykle trwałą powłoką nieprzywierającą, imitującą kamień. Powłoka ta jest wyjątkowo odporna na zarysowania i uszkodzenia powodowane przez przybory kuchenne.

Agnelli
SINCE 1907

Shark

NOWOŚĆ

Patelnie Shark to absolutna innowacja w gotowaniu. Jedną z najbardziej trwałych powłok nieprzywierających „Shark Skin - Powered Greblon Technology” jest wyjątkowo odporna na ścieranie. To prawdziwa mutacja genetyczna w świecie profesjonalnych powłok nieprzywierających. Szorstka powłoka Shark Skin zapewnia najlepsze parametry techniczne gotowania przez długi czas. Wysoka chropowatość tworzy mikrotrątki, które zapewniają nie tylko trwałość ale również nieosiągalne dotąd rozprzowanie ciepła. Patelnie można z powodzeniem używać na kuchenkach indukcyjnych.



**RÓWNIEŻ DO PŁYT
INDUKCYJNYCH**



Powłoka INFINITY

Rewolucyjna powłoka nieprzywierająca INFINITY. Nowy poziom odporności na metalowe przybory kuchenne.

Przewodnictwo ciepła

225W/°K oznacza 14 razy lepsze przewodnictwo ciepła niż stal nierdzewna.

Deklaracja jakości

Czystość 99% aluminium gwarantowana certyfikatem CE 1935/2004

Powłoka SHARK SKIN

Najbardziej trwała powłoka nieprzywierająca, wyjątkowa odporność na ścieranie, rozprzowanie ciepła jakiego nie było nigdy dotąd.

Przewodnictwo ciepła

225W/°K oznacza 14 razy lepsze przewodnictwo ciepła niż stal nierdzewna.

Deklaracja jakości

Czystość 99% aluminium gwarantowana certyfikatem CE 1935/2004



Patelnia aluminium 3 mm z powłoką INFINITY

111BBINF20	Ø20 cm, 4,5 cm
111BBINF24	Ø24 cm, 5 cm
111BBINF28	Ø28 cm, 5 cm
111BBINF32	Ø32 cm, 5 cm
111BBINF36	Ø36 cm, 7,5 cm
111BBINF40	Ø40 cm, 7,5 cm



Patelnia aluminium 3 mm z powłoką SHARK SKIN

111BGPIC24	Ø20 cm, 6,5 cm
111BGPIC28	Ø28 cm, 7 cm
111BGPIC32	Ø32 cm, 7,5 cm
111BGPIC36	Ø36 cm, 8 cm

Agnelli
SINCE 1907

Al Black 5 mm

Patelnie Al Black nie powstydzą się żaden szef kuchni. Bardzo trwałe patelnie wykonane są z aluminium o grubości 5 mm pokrytego na zewnątrz i wewnątrz powłoką nieprzywierającą. Przewodnictwo ciepła jest 14 razy lepsze od stali nierdzewnej i pozwala równomiernie rozgrzać całą powierzchnię patelni. Patelnie do stosowania na kuchenkach z wyłączeniem indukcyjnych.



Agnelli
SINCE 1907

Al Black 3 mm i 5 mm

Patelnie Al Black nie zawiodą w żadnej kuchni i będą sprzymierzeńcem każdego kucharza. Bardzo trwałe patelnie wykonane są z aluminium o grubości 3 lub 5 mm pokrytego na zewnątrz i wewnątrz powłoką nieprzywierającą. Przewodnictwo ciepła jest 14 razy lepsze od stali nierdzewnej i pozwala równomiernie rozgrzać całą powierzchnię patelni. Dysk ferromagnetyczny na spodzie patelni umożliwia stosowanie jej na kuchniach indukcyjnych.



**RÓWNIEŻ DO PŁYT
INDUKCYJNYCH**



Powłoka nieprzywierająca

Powłoka nieprzywierająca. Podwyższona żywotność w stosunku do standardowej powłoki teflonowej.

Przewodnictwo ciepła

225W/°K oznacza 14 razy lepsze przewodnictwo ciepła niż stal nierdzewna.

Deklaracja jakości

Czystość 99% aluminium gwarantowana certyfikatem CE 1935/2004

Powłoka nieprzywierająca

Powłoka nieprzywierająca. Podwyższona żywotność w stosunku do standardowej powłoki teflonowej.

Przewodnictwo ciepła

225W/°K oznacza 14 razy lepsze przewodnictwo ciepła niż stal nierdzewna.

Deklaracja jakości

Czystość 99% aluminium gwarantowana certyfikatem CE 1935/2004

Patelnia aluminium 5 mm z powłoką nieprzywierającą i płaską rączką

2111FBSS20	Ø20 cm, 4,5 cm
2111FBSS24	Ø24 cm, 4,5 cm
2111FBSS28	Ø28 cm, 5 cm
2111FBSS32	Ø32 cm, 5,5 cm
2111FBSS36	Ø36 cm, 6 cm
2111FBSS40	Ø40 cm, 6,5 cm



Patelnia aluminium 3 mm do naleśników
111CR24 Ø24 cm

NOWOŚĆ

Patelnia aluminium 2,2 mm do naleśników
P150128 Ø28 cm



Patelnia aluminium 3 mm z powłoką nieprzywierającą
111BSSPIC24 Ø24 cm, 6,5 cm
111BSSPIC28 Ø28 cm, 7,2 cm
111BSSPIC32 Ø32 cm, 7,5 cm
111BSSPIC36 Ø36 cm, 8 cm



Patelnia aluminium 5 mm z powłoką nieprzywierającą
2111SSPIC20 Ø20 cm, 4,5 cm
2111SSPIC24 Ø24 cm, 4,5 cm
2111SSPIC28 Ø28 cm, 5 cm
2111SSPIC32 Ø32 cm, 6 cm



Patelnie BBQ



Aluminiowa patelnia grillowa BBQ z niepowtarzalnym diamentowym wzorem, przygotowana została z myślą o idealnie wysmażonym steku. Podczas gdy cieńsze patelnie grillowe przejmują temperaturę zimnego mięsa, przez co stek wysycha, patelnia BBQ AMT dłużej zatrzymuje ciepło i nie wychładza się w kontakcie z mięsem. Jest to możliwe dzięki grubej, 10-milimetrowej podstawie, dodatkowo pokrytej powłoką zapobiegającą przywieraniu oraz umożliwiającą smażenie bez oleju. W kontakcie z równomiernie nagrzaną patelnią pory mięsa natychmiast się zamykają, dzięki czemu zachowuje ono naturalną soczystość i gęstość. W ten sposób stek jest doskonale obsmażony i zarumieniony na zewnątrz, a jednocześnie delikatny w środku. Na patelni grillowej BBQ AMT doskonale przygotujesz ryby i warzywa, wzmacniając ich smak i zachowując naturalne wartości odżywcze dzięki szybszemu procesowi smażenia. Diamentowy wzór sprawi, że potrawy będą wyglądać wyjątkowo i apetycznie.



BBQ Patelnia grillowa aluminiowa
E285 BBQ 28 x 28 x 5 cm



BBQ Patelnia grillowa aluminiowa na indukcję
I-E285 BBQ 28 x 28 x 5 cm

Gwarancja

25 lat gwarancji na równość dna korpusu

Innowacyjność

Podstawą patelni jest jednolite, ręczne odlewane aluminium. Kolejne warstwy to tlenek tytanu (twardy prawie jak diament) oraz antykorozyjna, wzmacniająca i innowacyjna powłoka LOTAN

Uniwersalność

Patelnie można używać na wszystkich płytach grzewczych, wersję z I w kodzie można stosować na kuchenkach indukcyjnych. Można stosować w piekarniku

Odpowiednia grubość dna (między 8-10 mm)

Zapewnia szybkie i równomierne rozprzodanie ciepła, skracając czas gotowania o nawet 20%. Innowacyjna konstrukcja sprawia, że patelnie nagrzewają się nawet do 40% szybciej

Beztłuszczowe smażenie

Przygotowywane dania są zdrowsze i smaczniejsze



Wielofunkcyjna patelnia z niskimi ściankami, które znacznie ułatwiają podrzucanie składników lub ich mieszanie podczas smażenia. Ten model doskonale sprawdzi się również w przygotowywaniu naleśników. Dzięki grubej podstawie termicznej (8-10 mm) oraz korpusowi z aluminium patelnia błyskawicznie się nagrzewa i dłużej utrzymuje ciepło, zachowując temperaturę nawet kilka minut po wyłączeniu kuchenki. W ten sposób potrawy gotowe są szybciej, a Ty możesz oszczędzać energię! Wykonanie z jednolitego stopu aluminium sprawia, że naczynie jest wyjątkowo trwałe i odporne na zniszczenia. Powierzchnia patelni pokryta jest powłoką Lotan, która umożliwia smażenie bez oleju czy tłuszczu. Chroni również przed przywieraniem jedzenia, zmniejsza ryzyko przypalenia i ułatwia mycie. Patelnię wystarczy przetrzeć ręcznikiem papierowym lub użyć niewielkiej ilości wody z dodatkiem detergentu.

Aluminiowa patelnia WOK pokryta powłoką Lotan® umożliwia beztłuszczowe smażenie. Zaprojektowana przy współpracy z chińskimi szefami kuchni i zgodnie z ich zaleceniami, doskonale sprawdzi się w przygotowywaniu potraw azjatyckich. Może być używana również do pieczenia czy duszenia. Wyprofilowany kształt, wysokie brzegi i głębokie dno zapewniają odpowiednią cyrkulację powietrza, sprawiając, że przygotowywane potrawy są miękkie i soczyste. Podstawa o grubości 10 mm utrzymuje równomierny rozkład ciepła i zatrzymuje je nawet po wyłączeniu kuchenki, co pozwala oszczędzić energię i znacznie przyspieszyć proces smażenia, zachowując tym samym więcej witamin i minerałów w przygotowywanych daniach. Dzięki powłoce z wysoką zawartością cząstek ceramicznych czyszczenie patelni jest wyjątkowo szybkie i proste: wystarczy przetrzeć ją papierem lub umyć w niewielkiej ilości wody z detergentem.



Patelnia aluminiowa
420 Ø20 cm, 4 cm
424 Ø24 cm, 4 cm
428 Ø28 cm, 4 cm
432 Ø32 cm, 4 cm

Patelnia aluminiowa na indukcję
I-420 Ø20 cm, 4 cm
I-424 Ø24 cm, 4 cm
I-428 Ø28 cm, 4 cm
I-432 Ø32 cm, 4 cm



Patelnia WOK
1126S Ø26 cm x 11 cm, 1,5 l
1128S Ø28 cm x 11 cm, 2,2 l
1132S Ø32 cm x 11 cm, 3 l

Patelnia WOK na indukcję
I-1126S Ø26 cm x 11 cm, 1,5 l
I-1128S Ø28 cm x 11 cm, 2,2 l
I-1132S Ø32 cm x 11 cm, 3 l



Patelnie ST



RÓWNIEŻ DO PŁYT
INDUKCYJNYCH

ST1
ONE
PRO

Patelnie z kutego aluminium, grubość 4 mm, pełen dysk indukcyjny ze stali nierdzewnej, czarne wykończenie na zewnątrz, powłoka nieprzywierająca QUANTANIUM WHITFORD (3 warstwy) COPPER EFFECT, nienagrzewający się uchwyt ze stali nierdzewnej.

Odporność na ścieranie
15.000 - 20.000 cykli.

ST
BLACK

Patelnie z kutego aluminium, grubość 4 mm, pełen dysk indukcyjny ze stali nierdzewnej, czarne wykończenie na zewnątrz, czarna powłoka nieprzywierająca ECLIPSE WHITFORD (3 warstwy), nienagrzewający się uchwyt ze stali nierdzewnej.

Odporność na ścieranie
30.000 - 60.000 cykli.

ST
ALU

Patelnie z kutego aluminium, grubość 4 mm, pełen dysk indukcyjny ze stali nierdzewnej, aluminiowe wykończenie na zewnątrz, czarna powłoka nieprzywierająca ECLIPSE WHITFORD (3 warstwy), nienagrzewający się uchwyt ze stali nierdzewnej.

Odporność na ścieranie
30.000 - 60.000 cykli.



ST1-PRO Patelnia aluminium 4 mm

39702520	Ø20 cm, 1,1 l
39702524	Ø24 cm, 1,9 l
39702526	Ø26 cm, 2,4 l
39702528	Ø28 cm, 3 l
39702532	Ø32 cm, 3,5 l
39702536	Ø36 cm, 5,1 l

ST-BLACK Patelnia aluminium 4 mm

39902520	Ø20 cm, 1,1 l
39902524	Ø24 cm, 1,9 l
39902528	Ø28 cm, 3 l
39902532	Ø32 cm, 3,5 l
39902536	Ø36 cm, 5,1 l

ST-ALU Patelnia aluminium 4 mm

39802520	Ø20 cm, 1,1 l
39802524	Ø24 cm, 1,9 l
39802528	Ø28 cm, 3 l
39802532	Ø32 cm, 3,5 l
39802536	Ø36 cm, 5,1 l



Akcesoria kuchenne



Łopatka do powierzchni teflonowych
1973/300 16 x 9 cm, dł. całkowita 30 cm,
poliamid, odporna na temperaturę do +220°C



Łopatka do powierzchni teflonowych
966/320 17 x 8 cm, dł. całkowita 32 cm,
poliamid, odporna na temperaturę do +220°C



Łopatka do powierzchni teflonowych
1972/320 12 x 9 cm, dł. całkowita 32 cm,
poliamid, odporna na
temperaturę do +220°C



Łopatka ze stali nierdzewnej z zaostrozonymi
krawędziami i drewnianą rączką
4173/135 13,5 x 11 cm, dł. całkowita 30 cm



Łopatka perforowana ze stali nierdzewnej
160/090 9 x 7,5 cm, dł. uchwytu 25 cm
160/100 9,5 x 10 cm, dł. uchwytu 36,5 cm
160/120 10,5 x 12 cm, dł. uchwytu 39,5 cm



Miska ze stali nierdzewnej 18/10

	pojemność	średnica	wysokość
507/120	0,5 l	7,5 - 12 cm	7 cm
507/140	0,75 l	9,5 - 15 cm	7,5 cm
507/160	1 l	9,5 - 15 cm	8 cm
507/180	1,5 l	11,5 - 18 cm	9,5 cm
507/200	2 l	11,5 - 19,5 cm	11,5 cm
507/220	3 l	14 - 22 cm	12,5 cm
507/240	4 l	15,5 - 24,5 cm	13,5 cm
507/260	5 l	18 - 26,5 cm	13 cm
507/280	6 l	19,5 - 28,5 cm	14,5 cm
507/300	8 l	20 - 31 cm	16,5 cm
507/320	9 l	19,5 - 31 cm	18 cm
507/360	11 l	21,5 - 35,5 cm	18 cm
507/380	14 l	21,5 - 37 cm	20 cm

Chochla ze stali nierdzewnej 18/10
pojemność i średnica wybite na uchwycie

	pojemność	średnica	dł. uchwytu
82/050	0,03 l	5 cm	30 cm
82/060	0,06 l	6 cm	30 cm
82/070	0,08 l	7 cm	32 cm
82/080	0,125 l	8 cm	34 cm
82/090	0,2 l	9 cm	36 cm
82/100	0,25 l	10 cm	38 cm
82/110	0,33 l	11 cm	42 cm
82/120	0,5 l	12 cm	42 cm
82/140	0,75 l	14 cm	43 cm
82/160	1 l	16 cm	47 cm
82/180	1,5 l	18 cm	49 cm
82/200	2 l	20 cm	55 cm

Łyżka cedzakowa ze stali nierdzewnej 18/10

	średnica	dł. uchwytu
72/080	8 cm	28 cm
72/100	10 cm	32 cm
72/120	12 cm	36 cm
72/140	14 cm	40 cm
72/160	16 cm	43 cm
72/180	18 cm	44 cm
72/200	20 cm	47 cm



Ubijak ze stali nierdzewnej 18/10

	długość	dł. uchwytu
834/250	26 cm	13 cm
834/300	30 cm	13 cm
834/350	35 cm	13 cm
834/400	40 cm	16 cm
834/450	45 cm	16 cm
834/500	50 cm	16 cm



Porcjoner
71006 6,5 x 23,5 x 3,5 cm



Deski i rękawice

NOWOŚĆ



NOWOŚĆ



contacto



Deska do krojenia biała
1524/450 45 x 30 cm,
grubość 1,2 cm



Deska do krojenia żółta
1524/452 45 x 30 cm,
grubość 1,2 cm



Deska do krojenia niebieska
1524/453 45 x 30 cm,
grubość 1,2 cm



Deska do krojenia brązowa
1524/454 45 x 30 cm,
grubość 1,2 cm



Deska do krojenia zielona
1524/456 45 x 30 cm,
grubość 1,2 cm



Deska do krojenia czerwona
1524/459 45 x 30 cm,
grubość 1,2 cm



Deska do krojenia biała
8522 GN 1/1, grubość 2 cm



Deska do krojenia niebieska
8529 GN 1/1, grubość 2 cm



Deska do krojenia zielona
8536 GN 1/1, grubość 2 cm



Deska do krojenia czerwona
8543 GN 1/1, grubość 2 cm



Deska do krojenia żółta
8550 GN 1/1, grubość 2 cm



Deska do krojenia brązowa
8557 GN 1/1, grubość 2 cm

san jamar
smart. safe. sanitary.



Stojak na deski do krojenia
1505/300 27 x 32 x 28 cm



Srebrne rękawice silikonowe
801SG13 33 cm
801SG15 38,1 cm
801SG17 43,2 cm



Białe rękawice antyprzecięciowe
SG10-XL 27,9 cm, rozmiar XL



Czerwone rękawice antyprzecięciowe
SG10-RD-S 27,9 cm, rozmiar S
SG10-RD-M 27,9 cm, rozmiar M
SG10-RD-L 27,9 cm, rozmiar L

- Wykonane z polietylenu 500 o dużej gęstości i dużej masie cząsteczkowej (HD-HMW)
- Wyjątkowa, higieniczna powierzchnia zapobiega gromadzeniu się brudu i bakterii na powierzchni deski

Duża odporność na ścieranie

Sztywność deski powoduje, że nie odkształca się w wysokich temperaturach. Maksymalna temperatura 70°C

Antypoślizgowe silikonowe podkładki dla lepszej przyczepności do powierzchni blatu czy stołu





Best Cut

Noże Best Cut są kute z jednego kawałka stali, wzbogacone dużymi ilościami węgla (X55) i utwardzone próżniowo do twardości HRC 56-57. Dzięki temu otrzymujemy ostrze o wyjątkowej trwałości i optymalnej ostrości. Ergonomicznie ukształtowana rękojeść leży pewnie w dłoni i zapewnia łatwe prowadzenie ostrza pod odpowiednim kątem.

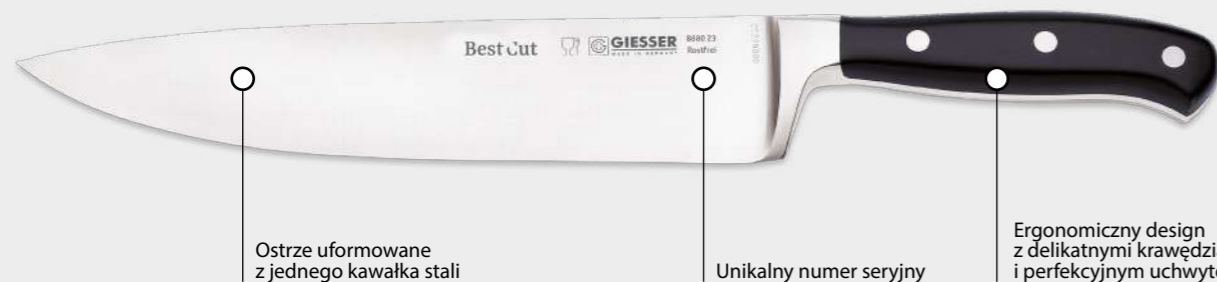

Ostrze uformowane z jednego kawałka stali

Unikalny numer seryjny

Ergonomiczny design z delikatnymi krawędziami i perfekcyjnym uchwytem



Nóż szefa kuchni
8680 20 20 cm
8680 23 23 cm
8680 25 25 cm



Nóż uniwersalny
8670 20 20 cm
8670 25 25 cm



Nóż do filetowania
8664 18 18 cm



Nóż do owoców, warzyw i carvingu
8640 10 10 cm



Widelec do mięs
9410 P 18 18 cm



Listwa na noże
7987/033 33 x 4 cm
7987/045 47 x 4 cm
7987/060 62 x 4 cm



Stalka okrągła
9922 25 25 cm



Tasak
88655 sp 20 20 cm



Primeline



Ergonomia - idealne wyważenie noża zapewnia ciągle i efektywne cięcie

Powłoka ochronna z jonami srebra redukuje rozprzestrzenianie się bakterii. Dodatkowo jest antyalergiczna i testowana dermatologicznie. Noże spełniają normy dotyczące higieny EU 1935/2004

Miękka i antypoślizgowa powierzchnia ręczki gwarantuje stabilność i precyzję pracy



Nóż szefa kuchni (szeroki)
218455 20 20 cm
218455 23 23 cm
218455 26 26 cm



Nóż szefa kuchni (wąski)
218456 16 16 cm
218456 18 18 cm



Nóż Santoku (szlif kulowy)
218269 wwl 18 18 cm



Nóż Santoku „Mano”
218269 sp 19 19 cm



Nóż kuchenny
218335 13 13 cm



Nóż uniwersalny
218365 w 11 11 cm



Nóż uniwersalny krawędź falista
218265 w 25 25 cm



Nóż uniwersalny krawędź falista 10 mm
218265 w10 25 25 cm



Nóż do filetowania
217365 16 16 cm
217365 18 18 cm



Nóż do szynki/pieczeni krawędź falista 10 mm
217705 w10 22 22 cm



Nóż do szynki/pieczeni krawędź falista
217705 w 25 25 cm
217705 w 31 31 cm



Nóż do szynki/pieczeni
12730 28 28 cm



Nóż Yanagiba
218815 24 24 cm



Nóż Deba
218825 15 15 cm



Nóż do pieczywa krawędź falista 10 mm
218355 w10 21 21 cm
218355 w10 24 24 cm



Nóż do pieczywa krawędź falista
218355 w 21 21 cm



Nóż do obierania
218545 6 6 cm



Nóż do warzyw
218315 8 8 cm
218315 10 10 cm



Noże HACCP



Ostrze uformowane z jednego kawałka stali

Unikalny numer seryjny

Ergonomiczny design z delikatnymi krawędziami i perfekcyjnym uchwytem



Nóż uniwersalny
8455 26 26 cm, czarny



Nóż uniwersalny
8455 31 31 cm, czarny



Nóż do trybowania sztywny
3165 16 r 16 cm, czerwony



Nóż do trybowania sztywny
2515 15 b 15 cm, niebieski



Nóż rozbiorowy
6005 21 br 21 cm, brązowy



Nóż do wędlin
7705 31 br 31 cm, brązowy



Nóż masarski
4005 18 r 18 cm, czerwony



Nóż masarski
4005 18 g 18 cm, żółty



Nóż do filetowania ryb, szlif kulowy
8475 wwl 31 b 31 cm, niebieski



Nóż do filetowania ryb, ostrze giętkie
3215 15 b 15 cm, niebieski



Nóż do trybowania sztywny
2515 13 g 13 cm, żółty



Nóż masarski do drobiu
3185 10 10 cm, czarny



Widelec do mięs
9435 13 wg 13 cm, żółty



Widelec do mięs
9437 18 18 cm, czarny



Stalka owalna
9925 25 25 cm, czarna



Nóż do oczkowania, obierania warzyw
8545 sp 6 gr 6 cm, zielony



Nóż do sera
9655 sp 15 w 15 cm, biały



Ostrzałka ręczna do noży
9931



Kamień do ręcznego ostrzenia noży, gradacja 360/1000
9970 wt 20 x 5 x 2,5 cm



Obieraczka do warzyw
8249 sp 3 cm



Obieraczka do warzyw
8249 6 cm



Nożyk Julienne
9475 6 cm



Obierak
88827 17 cm





Pojemniki GN

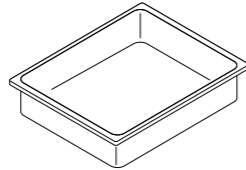
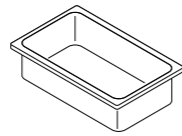
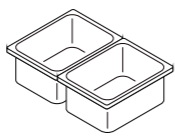
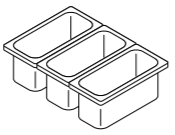
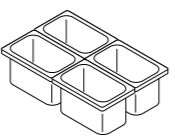
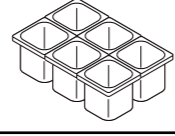
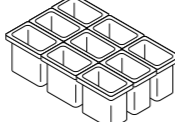

Pojemniki GN ze stali nierdzewnej

	głębokość	/	pojemność		GN
81000	20 mm	/	5 l		GN 2/1 53 x 65 cm
81095	10 mm	/	1,25 l		GN 1/1 53 x 32,5 cm
81100	20 mm	/	2,5 l		
81101	40 mm	/	5 l		
81102	65 mm	/	9 l		
81104	100 mm	/	13,25 l		
81106	150 mm	/	20 l		
81108	200 mm	/	25 l		GN 1/2 32,5 x 26,5 cm
81200	20 mm	/	1 l		
81201	40 mm	/	2 l		
81202	65 mm	/	4 l		
81204	100 mm	/	6 l		
81206	150 mm	/	8,75 l		
81208	200 mm	/	11,65 l		GN 1/3 32,5 x 17,6 cm
81300	20 mm	/	0,75 l		
81302	65 mm	/	2,5 l		
81304	100 mm	/	4 l		
81306	150 mm	/	5,7 l		
81308	200 mm	/	7 l		
81400	20 mm	/	0,5 l		GN 1/4 26,5 x 16,2 cm
81401	40 mm	/	1 l		
81402	65 mm	/	1,8 l		
81404	100 mm	/	2,8 l		
81406	150 mm	/	4 l		
81408	200 mm	/	5,5 l		
81602	65 mm	/	1 l		GN 1/6 17,6 x 16,2 cm
81604	100 mm	/	1,6 l		
81606	150 mm	/	2,4 l		
81608	200 mm	/	3,4 l		
81502	65 mm	/	0,6 l		GN 1/9 10,8 x 17,6 cm
81504	100 mm	/	1 l		
81506	150 mm	/	1,5 l		

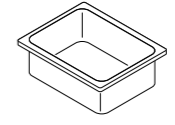
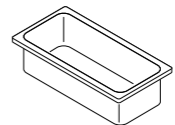



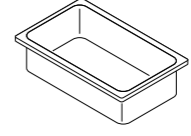

	głębokość	/	pojemność		GN
81700	20 mm	/	1,5 l		GN 2/3 35,4 x 32,5 cm
81701	40 mm	/	3 l		
81702	65 mm	/	5,5 l		
81704	100 mm	/	8,4 l		
81706	150 mm	/	12,5 l		
81707	200 mm	/	18 l		
81800	20 mm	/	1,2 l		GN 2/4 53 x 16,2 cm
81801	40 mm	/	2,4 l		
81802	65 mm	/	3,6 l		
81804	100 mm	/	5,6 l		
81806	150 mm	/	8,7 l		

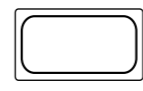

Pojemnik perforowany ze stali nierdzewnej **NOWOŚĆ**

	głębokość		GN
81911	40 mm		GN 1/1 53 x 32,5 cm
81907	65 mm		
81908	100 mm		
81909	150 mm		
81910	200 mm		

Pokrywy GN ze stali nierdzewnej

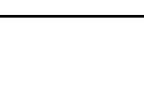
rodzaj		GN
81195 pokrywa standardowa		GN 1/1 53 x 32,5 cm
81191 pokrywa z wycięciem na łyżkę		
80023 pokrywa z uszczelką silikonową		
81295 pokrywa standardowa		GN 1/2 32,5 x 26,5 cm
81292 pokrywa z wycięciem na łyżkę		
80024 pokrywa z uszczelką silikonową		
81395 pokrywa standardowa		GN 1/3 32,5 x 17,6 cm
81391 pokrywa z wycięciem na łyżkę		
80025 pokrywa z uszczelką silikonową		
81495 pokrywa standardowa		GN 1/4 26,5 x 16,2 cm
81492 pokrywa z wycięciem na łyżkę		
80026 pokrywa z uszczelką silikonową		
81695 pokrywa standardowa		GN 1/6 17,6 x 16,2 cm
81692 pokrywa z wycięciem na łyżkę		
80027 pokrywa z uszczelką silikonową		
81591 pokrywa standardowa		GN 1/9 17,6 x 10,8 cm
81595 pokrywa z wycięciem na łyżkę		
81795 pokrywa standardowa		GN 2/3 35,4 x 32,5 cm
81791 pokrywa z wycięciem na łyżkę		
80029 pokrywa z uszczelką silikonową		
81895 pokrywa standardowa		GN 2/4 53 x 16,2 cm
81891 pokrywa z wycięciem na łyżkę		
80028 pokrywa z uszczelką silikonową		



IDESTA | Pojemniki GN

- Wyprodukowane w Szwecji pojemniki wykonane są z doskonałej jakości stali nierdzewnej 18/10. To najwyższa jakość na polskim rynku.
- Minimalna grubość blachy użytej do wykonania pojemników to 0,8 mm.
- Pojemniki odporne są na temperatury do 300°C, a pokrywy do 180°C.

Pojemniki GN z uchwytami



	głębokość	/	pojemność		GN
71101	100 mm	/	13,5 l		GN 1/1 53 x 32,5 cm
71201	200 mm	/	27 l		
73101	100 mm	/	6 l		GN 1/2 32,5 x 26,5 cm
73201	200 mm	/	12 l		
74101	100 mm	/	3,5 l		GN 1/3 32,5 x 17,6 cm
74201	200 mm	/	7,5 l		
75101	100 mm	/	2,5 l		GN 1/4 26,5 x 16,2 cm
75201	200 mm	/	5,5 l		
76101	100 mm	/	1,5 l		GN 1/6 17,6 x 16,2 cm
76201	200 mm	/	3,5 l		
72101	100 mm	/	8,5 l		GN 2/3 35,4 x 32,5 cm
72201	200 mm	/	17,5 l		

Pokrywy do pojemników GN z uchwytami



	rodzaj		GN
71300	pokrywa standardowa		GN 1/1 53 x 32,5 cm
71365	pokrywa z uszczelką		
73300	pokrywa standardowa		GN 1/2 32,5 x 26,5 cm
73365	pokrywa z uszczelką		
74300	pokrywa standardowa		GN 1/3 32,5 x 17,6 cm
74365	pokrywa z uszczelką		
75300	pokrywa standardowa		GN 1/4 26,5 x 16,2 cm
75365	pokrywa z uszczelką		
76300	pokrywa standardowa		GN 1/6 17,6 x 16,2 cm
76365	pokrywa z uszczelką		
72300	pokrywa standardowa		GN 2/3 35,4 x 32,5 cm
72365	pokrywa z uszczelką		



CAMBRO
TRUSTED FOR GENERATIONS™



NOWOŚĆ

Wózek na tace i pojemniki GN
UGNPR11F18/480 73 x 43,8 x 170,7 cm

pojemność: 18 x GN 1/1 o głębokości 65 mm
lub 9 x GN 1/1 o głębokości 100 mm

waga: 24,56 kg

odległość między szynami: 76 mm

4 pełno-obrotowe koła o średnicy 12,7 cm.

Na wszystkich czterech kółkach znajdują się

niebрудzące gumy termoplastyczne z hamulcami



APS

Wózek na tace i pojemniki GN

71441 55 x 38,5 x 173,5 cm

pojemność: 30 x GN1/2 lub 15 x GN 1/1

nośność: 100 kg

odległość między szynami: 75 mm

4 skrotne koła w tym 2 z hamulcami

Listwa wspornikowa
do pojemników GN 1/1

81998 dł. 53 cm

Listwa wspornikowa
do pojemników GN 1/2

81999 dł. 32,5 cm

Cambro - pojemniki GN z poliwęglanu



Wykonane z nietłukącego poliwęglanu, wytrzymują temperatury od -40° do 99°C.

Jednolita kryza 1,27 cm pasuje ściśle do stołów przygotowawczych i barów z potrawami.

Nie reagują z żywnością, minimalizując potencjalnie niebezpieczne reakcje chemiczne lub kwasowe.

Pojemniki dostępne są z czarnego oraz przezroczystego poliwęglanu.



Wtopione podziałki standardowe (amerykańskie) i metryczne ułatwiają zarządzanie zawartością.

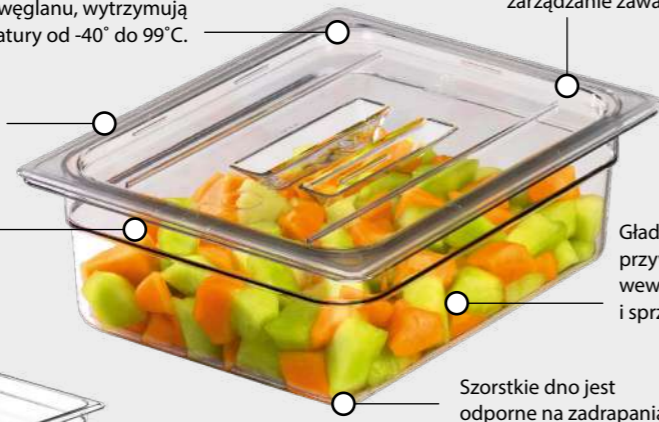

Gładka, zapobiegająca przywieraniu powierzchnia wewnętrzna zwiększa uzysk i sprzyja łatwemu zmywaniu.

Szorstkie dno jest odporne na zadrapania.

Cambro - pokrywy do pojemników GN z poliwęglanu



POKRYWA Z WYTŁOCZONYM UCHWYTEM / CWCH - Głęboka nadlewana rękojeść daje pewny uchwyt. Dostępne również w kolorze czarnym w celu zablokowania światła, zmniejszając odbarwienie mięs i serów. Pomagają utrzymać świeżość.

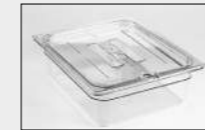

POKRYWA Z WYTŁOCZONYM UCHWYTEM I OTWOREM NA ŁYŻKĘ / CWCHN - Łatwy dostęp dla chochli i łyżek. Dodatkowa możliwość umieszczenia łyżki przy zamkniętym pojemniku.



POKRYWA SZCZELNA Z POLIPROPYLENU / PPCWSC - Zaprojektowane specjalnie do mocowania na poliwęglanowych pojemnikach GN. Uszczelnione półprzezroczyste pokrywy są wyposażone w uszczelkę wewnętrzną, zabezpieczającą przed rozlewaniem i umożliwiającą zachowanie świeżości.



POKRYWA GRIPLID Z USZCZELKĄ / CWGL - Nadlewana na pokrywie uszczelka poliuretanowa ściska boki pojemnika, eliminując rozlewanie i wzajemne zanieczyszczenia potraw.



POKRYWA UCHYLNA FLIPLID Z OTWOREM NA ŁYŻKĘ / CWLN - Dodatkowa możliwość umieszczenia łyżki przy zamkniętym pojemniku.



POKRYWA UCHYLNA FLIPLID / CWL - Wystarczy uchylić pokrywkę, aby mieć dostęp do zawartości. Żywność nie wysycha, jest też mniej możliwości wzajemnego zanieczyszczenia.



POKRYWA PŁASKA / CWC - Standardowa pokrywa z przezroczystego poliwęglanu, ułatwia identyfikację zawartości pojemnika.

Kolor: czarny (110)	Kolor: przezroczysty (135)	głębokość	/	pojemność		GN
12CW/110	12CW/135	65 mm	/	8,5 l		GN 1/1 53 x 32,5 cm
14CW/110	14CW/135	100 mm	/	13 l		
16CW/110	16CW/135	150 mm	/	19,5 l		
-	18CW/135	200 mm	/	25,6 l		
-	10CWD/135	półka odsączająca				
22CW/110	22CW/135	65 mm	/	3,9 l		GN 1/2 32,5 x 26,5 cm
24CW/110	24CW/135	100 mm	/	5,9 l		
26CW/110	26CW/135	150 mm	/	8,9 l		
-	28CW/135	200 mm	/	11,7 l		
-	20CWD/135	półka odsączająca				
32CW/110	32CW/135	65 mm	/	2,4 l		GN 1/3 32,5 x 17,6 cm
34CW/110	34CW/135	100 mm	/	3,6 l		
36CW/110	36CW/135	150 mm	/	5,3 l		
38CW/110	38CW/135	200 mm	/	6,9 l		
-	30CWD/135	półka odsączająca				
42CW/110	42CW/135	65 mm	/	1,7 l		GN 1/4 26,5 x 16,2 cm
44CW/110	44CW/135	100 mm	/	2,5 l		
46CW/110	46CW/135	150 mm	/	3,7 l		
-	40CWD/135	półka odsączająca				
62CW/110	62CW/135	65 mm	/	1 l		
64CW/110	64CW/135	100 mm	/	1,5 l		GN 1/6 17,6 x 16,2 cm
66CW/110	66CW/135	150 mm	/	2,2 l		
-	60CWD/135	półka odsączająca				
-	82CW/135	65 mm	/	0,7 l		
-	84CW/135	100 mm	/	1 l		
-	86CW/135	150 mm	/	1,5 l		GN 1/8 16,12 x 13,17 cm
-	80CWD/135	półka odsączająca				
92CW/110	92CW/135	65 mm	/	0,57 l		
94CW/110	94CW/135	100 mm	/	0,85 l		
-	96PCW/135	150 mm	/	1,4 l		
-	90CWD	półka odsączająca				GN 1/9 10,8 x 17,6 cm
22LPCW/110	22LPCW/135	65 mm	/	3 l		
24LPCW/110	24LPCW/135	100 mm	/	5 l		
-	20LPCWD/135	półka odsączająca				

Kolor: półprzezroczysty (190), przezroczysty (135)	rodzaj		GN
10CWC/135	pokrywa płaska		GN 1/1 53 x 32,5 cm
10CWCH/135	pokrywa z wytłoczonym uchwytem		
10CWCHN/135	pokrywa z wytłoczonym uchwytem i otworem na łyżkę		
10CWGL/135	pokrywa GripLid® z uszczelką		
10PPCWSC/190	pokrywa szczelna z polipropylenu		
20CWC/135	pokrywa płaska		GN 1/2 32,5 x 26,5 cm
20CWCH/135	pokrywa z wytłoczonym uchwytem		
20CWCHN/135	pokrywa z wytłoczonym uchwytem i otworem na łyżkę		
20CWL/135	pokrywa uchylna FlipLid®		
20CWLN/135	pokrywa uchylna FlipLid® z otworem na łyżkę		
20CWGL/135	pokrywa GripLid® z uszczelką		GN 1/3 32,5 x 17,6 cm
20PPCWSC/190	pokrywa szczelna z polipropylenu		
30CWC/135	pokrywa płaska		
30CWCH/135	pokrywa z wytłoczonym uchwytem		
30CWCHN/135	pokrywa z wytłoczonym uchwytem i otworem na łyżkę		
30CWL/135	pokrywa uchylna FlipLid®		GN 1/4 26,5 x 16,2 cm
30CWLN/135	pokrywa uchylna FlipLid® z otworem na łyżkę		
30CWGL/135	pokrywa GripLid® z uszczelką		
30PPCWSC/190	pokrywa szczelna z polipropylenu		
40CWC/135	pokrywa płaska		
40CWCH/135	pokrywa z wytłoczonym uchwytem		
40CWCHN/135	pokrywa z wytłoczonym uchwytem i otworem na łyżkę		
40PPCWSC/190	pokrywa szczelna z polipropylenu		
60CWC/135	pokrywa płaska		GN 1/8 16,12 x 13,17 cm
60CWCH/135	pokrywa z wytłoczonym uchwytem		
60CWCHN/135	pokrywa z wytłoczonym uchwytem i otworem na łyżkę		
60CWL/135	pokrywa uchylna FlipLid®		
60CWLN/135	pokrywa uchylna FlipLid® z otworem na łyżkę		
60CWGL/135	pokrywa GripLid® z uszczelką		GN 1/9 10,8 x 17,6 cm
60PPCWSC/190	pokrywa szczelna z polipropylenu		
80CWC/135	pokrywa płaska		
80CWCH/135	pokrywa z wytłoczonym uchwytem		
80CWCHN/135	pokrywa z wytłoczonym uchwytem i otworem na łyżkę		
80PPCWSC/190	pokrywa szczelna z polipropylenu		GN 1/9 10,8 x 17,6 cm
90CWC/135	pokrywa płaska		
90CWCN/135	pokrywa z płaskim wycięciem		
90PPCWSC/190	pokrywa szczelna z polipropylenu		



- Ekonomiczny sposób przechowywania żywności.
- Półprzezroczysty polipropyleń umożliwia ograniczoną widzialność zawartości i wysoką odporność chemiczną.
- Wytrzymuje temperatury od -40° do 70°C.
- Gładka, nieprzywierająca powierzchnia wewnętrzna ułatwia zmywanie.

POKRYWY SZCZELNE
Półprzezroczyste pokrywy uszczelnione chronią żywność i eliminują konieczność używania folii plastikowej. Dostępne do pojemników wszystkich rozmiarów.



Pojemniki Coldfest® utrzymują zawartość schłodzoną do temperatury 4°C wg wytycznych HACCP bez użycia topniejącego lodu. Przed napełnieniem wstępnie schłodzonymi produktami naczynie należy zamrozić przez osiem godzin lub przez noc. W naczyniach wielkości 1/2 i 1/3 można przechowywać produkty do ośmiu godzin. Naczynia i pojemniki wielkości 1/6 utrzymują chłód do sześciu godzin. Wymiary zewnętrzne zgodne ze specyfikacjami Gastronorm, pasują do standardowych barów i stołów roboczych. Podczas zamrażania i przechowywania można sztaplować dla oszczędności miejsca. Można stosować do bezpośredniego kontaktu z żywnością wszelkiego rodzaju.



Pojemniki GN z polipropylenu

Pokrywy GN z polipropylenu

głębokość / pojemność	GN
12PP/190 65 mm / 8,5 l	GN 1/1 53 x 32,5 cm
14PP/190 100 mm / 13 l	
16PP/190 150 mm / 19,5 l	
18PP/190 200 mm / 25,6 l	
10PPD/190 półka odsączająca	GN 1/2 32,5 x 26,5 cm
22PP/190 65 mm / 3 l	
24PP/190 100 mm / 5,9 l	
26PP/190 150 mm / 8,9 l	
28PP/190 200 mm / 11,7 l	GN 1/3 32,5 x 17,6 cm
20PPD/190 półka odsączająca	
32PP/190 65 mm / 2,4 l	
34PP/190 100 mm / 3,6 l	
36PP/190 150 mm / 5,3 l	GN 1/4 26,5 x 16,2 cm
38PP/190 200 mm / 6,9 l	
30PPD/190 półka odsączająca	
42PP/190 65 mm / 1,7 l	
44PP/190 100 mm / 2,5 l	GN 1/6 17,6 x 16,2 cm
46PP/190 150 mm / 3,7 l	
40PPD/190 półka odsączająca	
62PP/190 65 mm / 1 l	
64PP/190 100 mm / 1,5 l	GN 1/9 10,8 x 17,6 cm
66PP/190 150 mm / 2,2 l	
60PPD/190 półka odsączająca	
92PP/190 65 mm / 0,57 l	
94PP/190 100 mm / 0,85 l	
90PPD/190 półka odsączająca	

rodzaj	GN
10PPCH/190 pokrywa z uchwytem	GN 1/1 53 x 32,5 cm
10PPCWSC/190 pokrywa szczelna	
20PPCH/190 pokrywa z uchwytem	GN 1/2 32,5 x 26,5 cm
20PPCWSC/190 pokrywa szczelna	
30PPCH/190 pokrywa z uchwytem	GN 1/3 32,5 x 17,6 cm
30PPCHN/190 pokrywa z uchwytem i otworem na łyżkę	
30PPCWSC/190 pokrywa szczelna	GN 1/4 26,5 x 16,2 cm
40PPCH/190 pokrywa z uchwytem	
40PPCWSC/190 pokrywa szczelna	GN 1/6 17,6 x 16,2 cm
60PPCH/190 pokrywa z uchwytem	
60PPCHN/190 pokrywa z uchwytem i otworem na łyżkę	GN 1/9 10,8 x 17,6 cm
60PPCWSC/190 pokrywa szczelna	
90PPC/190 pokrywa płaska	
90PPCWSC/190 pokrywa szczelna	

Kolor: półprzezroczysty (190)



Pojemniki Coldfest®

Pokrywy pasujące do pojemników Coldfest®



Kolor: biały (148)

Kolor: czarny (110)

głębokość / pojemność	GN
26CF/148 26CF/110 150 mm / 6 l	GN 1/2 32,5 x 26,5 cm
36CF/148 36CF/110 150 mm / 3,5 l	GN 1/3 32,5 x 17,6 cm
66CF/148 66CF/110 150 mm / 1,4 l	GN 1/6 17,6 x 16,2 cm
CFR18/148 CFR18/110 170 mm / 1,6 l	Ø17,3 cm

Pojemniki ColdFest® są wykonane z odpornego na uderzenia tworzywa ABS z nietoksycznymi wkładkami żeluzi chłodzącego.



rodzaj	GN
20CFC/135 pokrywa płaska	GN 1/2 32,5 x 26,5 cm
30CFC/135 pokrywa płaska	GN 1/3 32,5 x 17,6 cm
60CFC/135 pokrywa płaska	GN 1/6 17,6 x 16,2 cm

Kolor: przezroczysty (135)

Pompka



Pompka ze stałą dyszą do kontrolowanego wydawania sosów
CFPFC10/135
18,4 x 29,5 x 29,8 cm
Kolor: przezroczysty (135)



Efektywny system przechowywania żywności

NOWOŚĆ



PRZECHOWYWANIE

- Pojemniki ze szczelnymi pokrywami przedłużają trwałość żywności
- Łatwe zakładanie i zdejmowanie pokrywy
- Szczelna pokrywka zapobiega rozlewaniu

BEZPIECZEŃSTWO ŻYWNOSCI

- Pokrywa Easy Seal zapobiega przeniesieniu się zanieczyszczeń
- Otwory w pokrywach i półkach odsączających umożliwiają bezpieczne odwieszanie na haku
- Otwory ociekowe w uchwytach
- Układanie w stosy poprzecznie umożliwia suszenie sanitarne
- Wydłużają świeżość produktów

ERGONOMIA

- Sposób wyprofilowania pojemnika ułatwia przelewanie płynów minimalizując ryzyko rozlewania
- Ergonomiczna obsługa, uchwyt z teksturą
- Łatwe przenoszenie



Pojemniki magazynowe z poliwęglanu



	wymiary	/	pojemność
2SFSPROCW/135	19,1 x 19,1 x 9,8 cm	/	1,9 l
4SFSPROCW/135	19,1 x 19,1 x 18,3 cm	/	3,8 l
6SFSPROCW/135	22,9 x 22,9 x 18 cm	/	5,7 l
8SFSPROCW/135	22,9 x 22,9 x 24,3 cm	/	7,6 l
12SFSPROCW/135	28,9 x 28,9 x 21,6 cm	/	11,4 l
18SFSPROCW/135	28,9 x 28,9 x 32,7 cm	/	17,2 l
22SFSPROCW/135	28,9 x 28,9 x 40,1 cm	/	20,8 l

Kolor: przezroczysty (135)

Pokrywy szczelne Easy Seal do pojemników

	pasuje do:	kolor
SFC2FPPP/365	1,9 i 3,8 l	półprzezroczysty zielony (265)
SFC6FPPP/266	5,7 i 7,6 l	półprzezroczysty czerwony (266)
SFC12FPPP/267	11,4, 17,2 i 20,8 l	półprzezroczysty niebieski (267)



	pasuje do:	kolor
2SFSPDPP/265	1,9 i 3,8 l	półprzezroczysty zielony (265)
6SFSPDPP/266	5,7 i 7,6 l	półprzezroczysty czerwony (266)
12SFSPDPP/267	11,4, 17,2 i 20,8 l	półprzezroczysty niebieski (267)



Półki odsączające

Pojemniki magazynowe z polipropylenu

	wymiary	/	pojemność
HFSFSPROPP/190	12,4 x 12,4 x 6,5 cm	/	0,47 l
1SFSPROPP/190	12,4 x 12,4 x 11,9 cm	/	0,95 l



Kolor: półprzezroczysty (190)

	pasuje do:	kolor
Pokrywa szczelna SFC1FPPP/190	0,47 i 0,95 l	półprzezroczysty (190)

CAMBRO
TRUSTED FOR GENERATIONS™

Pojemniki magazynowe

Kwadratowe pojemniki na żywność zwiększają pojemność magazynu. Pozwalają wykorzystać przestrzeń o 33% lepiej niż pojemniki okrągłe. Przezroczysty poliwęglan pozwala zajrzeć do środka. Pokrywki są uszczelnione od wewnątrz i od zewnątrz, więc ani jedna kropla się nie wyleje podczas transportu.



Ciasno dopasowana pokrywka jest szczelna, tania i zapewnia bezpieczeństwo podczas transportu.

Nadrukowane na zewnątrz czytelne podziałki ułatwiają szybki remanent.

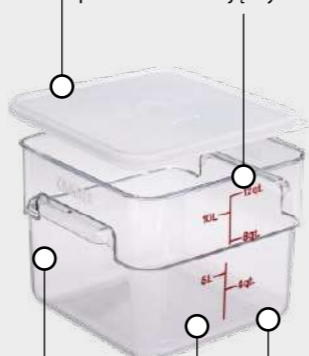

Gdy nie są w użyciu, ustawia się je pionowo tak aby zajmowały mało miejsca.

Odporne na plamy i zapachy.

Wykonane z przezroczystego, nietłukącego się poliwęglanu odpornego na temperatury od -40°C do 90°C lub półprzezroczystego polipropylenu odpornego na temperatury od -40°C do 70°C.

Pojemniki magazynowe z poliwęglanu



Kolor: przezroczysty (135)		pojemność
2SFSCW/135	18,5 x 18,5 x 10 cm	1,9 l
4SFSCW/135	18,5 x 18,5 x 18,7 cm	3,8 l
6SFSCW/135	21,5 x 21,5 x 18,5 cm	5,7 l
8SFSCW/135	21,5 x 21,5 x 23 cm	7,6 l
12SFSCW/135	25,6 x 31 x 21 cm	11,4 l
18SFSCW/135	25,6 x 31 x 32 cm	17,2 l
22SFSCW/135	25,6 x 31 x 40 cm	20,8 l

Pojemniki magazynowe z polipropylenu

NOWOŚĆ



Kolor: półprzezroczysty (190)		pojemność
2SFSP/190	18,5 x 18,5 x 10 cm	1,9 l
4SFSP/190	18,5 x 18,5 x 18,7 cm	3,8 l
6SFSP/190	21,5 x 21,5 x 18,5 cm	5,7 l
8SFSP/190	21,5 x 21,5 x 23 cm	7,6 l
12SFSP/190	25,6 x 31 x 21 cm	11,4 l
18SFSP/190	25,6 x 31 x 32 cm	17,2 l
22SFSP/190	25,6 x 31 x 40 cm	20,8 l

Pokrywki szczelne do pojemników

- Uszczelnione są od wewnątrz i od zewnątrz, więc ani jedna kropla nie wyleje się podczas transportu.
- W narożniku mają otwór do zawieszania, gdy nie są w użyciu.
- Półprzezroczysta pokrywka pozwala łatwo zidentyfikować zawartość.
- Wytrzymują temperatury od -40 do 70°C.



SFC2SCPP/190
pasuje do pojemników 1,9 i 3,8 l

SFC6SCPP/190
pasuje do pojemników 5,7 i 7,6 l

SFC12SCPP/190
pasuje do 11,4, 17,2 i 20,8 l
Kolor: półprzezroczysty (190)

NOWOŚĆ



SFC2/452
pasuje do pojemników 1,9 i 3,8 l
Kolor: zielony (452)

SFC6/451
pasuje do pojemników 5,7 i 7,6 l
Kolor: różowy (451)

SFC12/453
pasuje do pojemników 11,4, 17,2 i 20,8 l
Kolor: granatowy (453)

Pokrywki uniwersalne do pojemników

CAMBRO
TRUSTED FOR GENERATIONS™

Skrzynki magazynowe

Bezpieczne rozwiązanie służące do przechowywania dużych ilości owoców i warzyw. Skrzynki przedłużają świeżość składników i eliminują punkty wzajemnego zanieczyszczenia podczas przenoszenia produktów do pojemników oraz podczas wyładunku. Przezroczysty poliwęglan umożliwia identyfikację wzrokową produktów. Szczelne wciskane pokrywki z poliwęglanu lub pokrywki przesuwne (sprzedawane oddzielnie) nie spadają podczas transportu.



Pokrywka przesuwana zapewnia łatwy dostęp.

Wbudowane uchwyty ułatwiają przenoszenie.

Wytrzymuje temperatury od -40° do 99°C, do użytku w chłodziarkach i zamrażarkach.

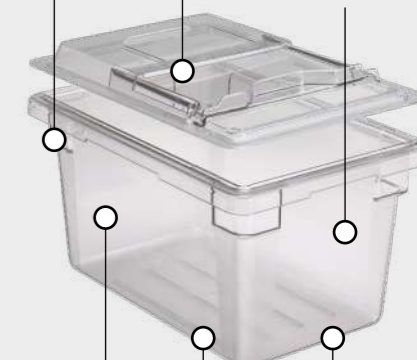

Krystalicznie przezroczysty poliwęglan pozwala łatwo zidentyfikować produkty.

Gładka powierzchnia łatwa do zmywania, odporna na plamy i zapachy.

Chropowate podstawy zmniejszają możliwość zadrapania.

Skrzynki magazynowe

Kolor: przezroczysty (135)



18263CW/135
46 x 66 x 9 cm, 18,9 l



18266CW/135
46 x 66 x 15 cm, 33,1 l



18269CW/135
46 x 66 x 23 cm, 49,2 l



182612CW/135
46 x 66 x 30 cm, 64,4 l



12183CW/135
30,5 x 46 x 9 cm, 6,6 l



12186CW/135
30,5 x 46 x 15 cm, 11,4 l



12189CW/135
30,5 x 46 x 23 cm, 18 l



182615CW/135
46 x 66 x 38 cm, 83,3 l

Pokrywki z poliwęglanu

Płaskie pokrywki z poliwęglanu

- Wciskane pokrywki nie spadają podczas transportu.
- Nadlewane szyny do bezpieczniejszego układania jedna na drugą.
- Trwały poliwęglan jest bezpieczny od -40 do 99°C.

Przesuwane pokrywki pasują do pojemników na żywność z poliwęglanu.

- Przesuwane pokrywki ułatwiają dostęp do zawartości.
- Zmniejszają ryzyko wzajemnego zanieczyszczenia, ponieważ pokrywka pozostaje na pojemniku.
- Wykonane z trwałego poliwęglanu.



Pokrywka płaska
1218CCW/135
30,5 x 45,7 cm



Pokrywka płaska
1826CCW/135
45,7 x 66 cm



Pokrywka przesuwana
1218SCCW/135
30,5 x 45,7 cm



Pokrywka przesuwana
1826SCCW/135
45,7 x 66 cm

Cambro - wózki na produkty sypkie

CAMBRO
TRUSTED FOR GENERATIONS™

- Do przechowywania większej ilości produktów suchych takich jak mąka itp.
- Przezroczyste, odsuwane pokrywy zmniejszają ilość manipulacji i umożliwiają szybką identyfikację zawartości.
- Higieniczne pojemniki wykonane z materiału zatwierdzonego przez FDA, nie wymagają wykładzin.
- Pasują pod standardowe stoły robocze.



Kółka (7,6 cm)

- 2 na osi nieruchomej
- 2 na osi obrotowej
- zapewniają stabilność i znoszą znaczne obciążenia



Camshelving® Basics

CAMBRO
TRUSTED FOR GENERATIONS™



Wózek na produkty sypkie 140 l
IBS37/148 55 x 75 x 71 cm
pojemność cukier: 143 kg
pojemność mąka: 102 kg
Kolor: biały (148)



Wózek na produkty sypkie 81 l
IBS20/148 33 x 75 x 71 cm
pojemność cukier: 77 kg
pojemność mąka: 63 kg
Kolor: biały (148)



Organizator Versa
5412CBP/480 13 x 30,5 x 11 cm
mieści do 4,5 kg
materiał: polietylen
Pojemnik można postawić na płaskiej powierzchni/ladzie jak i zawiesić na ścianie. Możliwość sztaplowania.
Kolor: szary (480)

SCP64CW



SCP24CW

SCP12CW

SCP6CW

Szufelka z poliwęglanu

SCP6CW/135 pojemność 170 g
SCP12CW/135 pojemność 340 g
SCP24CW/135 pojemność 680 g
SCP64CW/135 pojemność 1814 g

Kolor: przezroczysty (135)



NOWOŚĆ

Dzbanek miarowy z poliwęglanu

100MCCW/135 pojemność 1 l

200MCCW/135 pojemność 2 l

400MCCW/135 pojemność 4 l

Kolor: przezroczysty (135)



Regał początkowy CAMSHELIVING BASICS z czterema wentylowanymi półkami

- Wykonane z bardzo wytrzymałego tworzywa kompozytowego, odpornego na temperaturę od -38°C do +88°C, dzięki czemu mogą być stosowane w chłodniach, mroźniach i magazynach suchych. Posiadają certyfikat TUV, zgodne z systemem HACCP.
- Możliwość dostosowywania do wymiarów pomieszczenia, budowania jednostek narożnych, w literę U lub T. Taki system pozwala maksymalnie wykorzystać przestrzeń magazynową.
- Wytrzymałość na jedną półkę nawet do 190 kg. Wytrzymałość całego regału nawet do 800 kg na jednostkę.
- Dostępne w 3 różnych wysokościach i 4 szerokościach. Dostępne półki pełne lub wentylowane. Możliwość montażu półek na różnych wysokościach. Wszystkie można łatwo zdejmować i myć w zmywarkach.



CBU183672V4/580
91,5 x 46 x 183 cm



CBU213672V4/580
91,5 x 54 x 183 cm

BEZPŁATNE USŁUGI PROJEKTOWE

Wystarczy, że podasz nam:

- Rodzaj pomieszczenia (chłodnia, mroźnia, magazyn suchy)
- Wymiary pomieszczenia (długość x szerokość x wysokość)
- Lokalizację i wymiary drzwi/wejść
- Lokalizację przeszkód (agregatów, rur itp.)
- Dodatkowe preferencje/wymagania

a my przygotujemy projekt zawierający:

- Rzut poziomy
- Model 3D
- Szczegółową listę produktów z wyceną

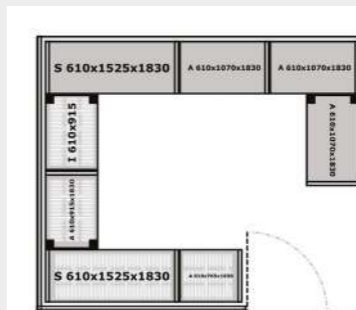

CATERING

CAMBRO
TRUSTED FOR GENERATIONS™

Kiedy William i Argyle Campbell po raz pierwszy otworzyli drzwi fabryki Cambro Manufacturing w 1951 roku, ich celem było stworzenie tacy w najwyższej możliwej jakości przeznaczonej do żywienia szpitalnego. Od tego dnia minęło wiele lat w czasie których Cambro stało się liderem w zakresie jakości i innowacyjności oferując światu najbardziej kompletną gamę produktów dla różnych segmentów branży gastronomicznej. Pozostając wiernym pierwotnej wizji braci Campbell, to jest tworzeniu i dostarczaniu najbardziej innowacyjnych, trwałych i najwyższej jakości produktów dla przemysłu spożywczego, Cambro oferuje szeroki wybór tac, zastawy stołowej, produktów do prezentowania, przechowywania i przygotowywania żywności, systemów do transportowania żywności, systemów półkowych, innowacyjny system zmywania jak i rozwiązania w zakresie dystrybucji posiłków w placówkach opieki zdrowotnej.

Termosy transportowe Cambro pozwalają w łatwy sposób przewieźć potrawy w odpowiedniej temperaturze z kuchni na imprezę cateringową, do odległej stołówki czy w każde inne miejsce gdzie nie ma możliwości przygotowania potraw. W trakcie transportu izolowane termosy transportowe utrzymują temperaturę potraw przez wiele godzin.

temp·rite
International

Sposób dystrybucji posiłków w szpitalach oraz innych obiektach zbiorowego żywienia jest jednym z czynników mających niezwykle istotne znaczenie dla prawidłowego funkcjonowania placówki. Niemiecka firma Temp-rite, jeden z wiodących europejskich dostawców w zakresie systemów dystrybucji posiłków, jest w tej dziedzinie niekwestionowanym specjalistą. Doświadczenie, know-how i szeroki asortyment produktów skutkują systemami zapewniającymi wysoką jakość obsługi posiłków.

SDX®

SDX, firma rodem ze Szwecji, to partner profesjonalnych kucharzy już od ponad 50-ciu lat. Celem i misją SDX jest zapewnienie bezpieczeństwa transportowanym posiłkom, właściwe ich przechowywanie od momentu opuszczenia kuchni do chwili ich serwowania. Specjalnością firmy są izolowane wózki do transportu i przechowywania produktów wrażliwych na temperaturę. A wszystko to pod marką SDX THERMOBOX. Wózki SDX są wyjątkowe, przemyślane w każdym detalu, doskonale wykonane, z dbałością o każdy szczegół i ergonomię a także niezwykle łatwe w obsłudze i utrzymaniu w czystości. Kucharz może się skoncentrować w pełni na jedzeniu i mieć pewność, że od momentu opuszczenia kuchni będzie ono przechowywane w najlepszy możliwy sposób. Wózki SDX są całościowo produkowane w Sölvesborg w Szwecji co stanowi dodatkową gwarancję najwyższej jakości.

CAMBRO
TRUSTED FOR GENERATIONS™

GoBox™

HACCP

CAMBRO
TRUSTED FOR GENERATIONS™

GoBox™ Top Loaders ładowane od góry GN, GN1/1, GN 1/2



Najnowsza linia izolowanych pojemników firmy Cambro jest idealnym rozwiązaniem dla firm cateringowych oraz gastronomicznych, szukających superlekkich pojemników do transportu. Gwarantują idealne utrzymanie temperatury w celu ochrony bezpieczeństwa żywności i cechują się trwałością niezbędną w wykorzystaniu przemysłowym, przy jednocześnie niewygórowanej cenie.

Utrzymanie ciepła

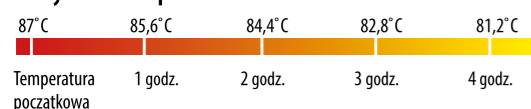

Utrzymanie zimna

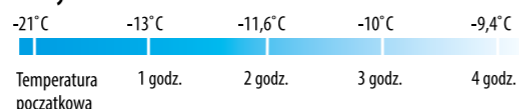

OPCJONALNY ZESTAW WKŁADKOWY
Zestaw wkładkowy Camchiller® EPPCTLPKG pozwoli na dodatkowe obniżenie temperatury. Wbudowane wycięcia pozwalają na obieg chłodnego powietrza, chroniąc żywność przed rozmrożeniem.



ERGONOMICZNE UCHWYTY
Wygodne uchwyty umożliwiają łatwe i bezpieczne przenoszenie modelu EPP180LH GoBox.



ŁATWY ZAŁADUNEK I ROZŁADUNEK
Wgłębienia w wewnętrznej ścianie umożliwiają łatwy załadunek i rozładunek dla pojemników GN 1/1 i 1/2. Proste ścianki wewnętrzne umożliwiają sztaplowanie pojemników wewnątrz transportera.



Pojemnik termoizolacyjny Cambro GoBox™
EPP180LH/110
zew: 68 x 40 x 32 cm
wew: 53,8 x 35,5 x 25,5 cm
waga: 1,2 kg
pojemność: 46 l
kolor: czarny (110)



Pojemnik termoizolacyjny Cambro GoBox™
EPP180/110
zew: 60 x 40 x 31,6 cm
wew: 53,8 x 33,8 x 25,4 cm
waga: 1,2 kg
pojemność: 46 l
kolor: czarny (110)

NOWOŚĆ



Pojemnik termoizolacyjny Cambro GoBox™
EPP180E
zew: 60 x 40 x 31,6 cm
wew: 53,8 x 33,8 x 25,3 cm
pojemność: 46 l
kolor: czarny (110)

GoBox™ Top Loaders (ładowane od góry)

ERGONOMICZNE UCHWYTY
Wygodne uchwyty umożliwiają łatwe i bezpieczne przenoszenie



ŁATWY ZAŁADUNEK I ROZŁADUNEK
Wgłębienia w wewnętrznej ścianie umożliwiają łatwy załadunek i rozładunek dla pojemników GN1/1 i 1/2.

Połącz Cam GoBox™ z Cambro GN i pokrywą Seal Cover uzyskując najlepsze rozwiązanie dla bezpieczeństwa żywności. Wkłady Cambro GN chronią żywność i osobę przenoszącą, wzmacniając zgodność z HACCP.

Pojemniki ładowane od góry Cam GoBox zostały zaprojektowane z wystarczająco dużą ilością miejsca do przechowywania pojemników GN wraz z Camwarmers lub Camchillers, w razie potrzeby.



PROSTA IDENTYFIKACJA
Wbudowany obszar etykiety utrzymuje plastikowe identyfikatory menu w odpowiednim miejscu, co umożliwia prostą identyfikację zawartości i tym samym właściwe przekierowanie. Rozpuszczalne etykiety StoreSafe Labels można również używać z Cam GoBoxes.

MOŻLIWOŚĆ SZTAPLOWANIA
Cam GoBoxes można sztaplować wzajemnie jak również z pojemnikami innych głównych konkurentów



Pojemnik termoizolacyjny Cambro GoBox™
EPP280/110 bez paska
EPP280BKST/110 z czarnym paskiem
zew: 39 x 33 x 31,6 cm
wew: 33 x 27 x 25,3 cm
waga: 0,7 kg/0,8 kg z paskiem
pojemność: 22,3 l
kolor: czarny (110)

Pojemności

Uwaga!

Najlepsze wyniki osiąga się poprzez napełnianie pojemników żywnością w zakresie temperatur od 82° do 88°C.

Napełnianie metalowych pojemników żywnością o temperaturze przekraczającej 120°C spowoduje uszkodzenia termosu.



EPP180
EPP280





Wkładki Camchiller - Wbudowane wycięcia pozwalają na obieg chłodnego powietrza, chroniąc żywność przed rozmrożeniem.



Wkładka Camchiller do modeli EPP180, EPP180E

EPPCTS/110 zew: 60 x 40 x 8,7 cm
wew: 53,7 x 33,7 x 3,4 cm
waga: 0,37 kg
kolor: czarny (110)



Wkładka Camchiller do modelu EPP180LH

EPPCTL/110 zew: 68 x 40 x 8,7 cm
wew: 53,7 x 33,7 x 3,4 cm
waga: 0,37 kg
kolor: czarny (110)



Camchillers



CAMCHILLER wkład chłodzący GN 1/1
CP3253/443 53 x 32,5 x 3 cm
waga: 3,9 kg
kolor: niebieski (443)



CAMCHILLER wkład chłodzący GN 1/2
CP2632/443 32,5 x 26,5 x 3 cm
waga: 1,75 kg
kolor: niebieski (443)

Camwarmers



CAMWARMER wkład grzewczy GN 1/1
HP3253/444 53 x 32,5 x 3 cm
waga: 3,9 kg
kolor: ognista czerwień (444)



CAMWARMER wkład grzewczy GN 1/2
HP2632/444 32,5 x 26,5 x 3 cm
waga: 1,75 kg
kolor: ognista czerwień (444)

Modułowy wkład na kubki z napojami - Jeden wkład mieści trzy kubki o pojemności od 350 do 750 ml. Umożliwia bezpieczne przewożenie zimnych i gorących napojów. Wkłady można ze sobą łączyć. W EPP180 mieści się 5 wkładów co umożliwia przewiezienie 15 kubków z napojami jednocześnie. W EPP280 mieszczą się 2 wkłady co umożliwia przewiezienie 6 kubków z napojami jednocześnie.



Wkład na kubki z napojami
EPPBEVH1/110 11,4 x 32,5 x 12,5 cm



Kolorowe pokrywy - Umożliwiają prostą identyfikację zawartości i tym samym właściwe przekierowanie.



Pokrywa czerwona do modeli EPP180, EPP180E
EPP3253LID/365
60 x 40 x 3,4 cm
waga: 0,28 kg
kolor: czerwony (365)



Pokrywa pomarańczowa do modeli EPP180, EPP180E
EPP3253LID/363
60 x 40 x 3,4 cm
waga: 0,28 kg
kolor: pomarańczowy (363)



Pokrywa żółta do modeli EPP180, EPP180E
EPP3253LID/361
60 x 40 x 3,4 cm
waga: 0,28 kg
kolor: żółty (361)



Pokrywa limonkowa do modeli EPP180, EPP180E
EPP3253LID/360
60 x 40 x 3,4 cm
waga: 0,28 kg
kolor: limonkowy (360)



Pokrywa niebieska do modeli EPP180, EPP180E
EPP3253LID/362
60 x 40 x 3,4 cm
waga: 0,28 kg
kolor: niebieski (362)



Pokrywa czarna do modeli EPP180, EPP180E
EPP3253LID/110
60 x 40 x 3,4 cm
waga: 0,28 kg
kolor: czarny (110)



THERMOBARRIER bariera termiczna
EPP3253DIV/110 53 x 32,7 x 3,7 cm
waga: 0,37 kg
kolor: czarny (110)
pasuje do termosów EPP 300 i EPP 400



Plastikowe etykiety identyfikacyjne do pojemników termoizolacyjnych GoBox
EPPID5 komplet 5 szt.



CAMDOLLY wózek do pojemników termoizolacyjnych GN 1/1 Cambro GoBox
CD3253EPP/158
4 obrotowe kółka, 2 wyposażone w hamulec
zew: 69,2 x 42,6 x 16,7 cm
wew: 61,8 x 41 cm
waga: 4,5 kg
ładowność: 250 kg



GoBox™ Front Loaders ładowane od przodu, GN1/1

PEŁNY DOSTĘP W ZAKRESIE 270°

Trwałe zawiasy i zasuwki umożliwiają otwarcie drzwiczek pod kątem 270° i pozostawienie ich otwartych po bokach w celu łatwego dostępu do produktów. Zatraski uszczelniają drzwi podczas transportu.



MOŻLIWOŚĆ OBSŁUGI Z 4 STRON

Inteligentnie zaprojektowany wbudowany uchwyt wzdłuż górnej części pozwala na proste przenoszenie ze wszystkich czterech stron.

PROSTE OTWIERANIE I ZAMYKANIE

Skośne krawędzie drzwi umożliwiają ich łatwe zamknięcie i zatrzaśnięcie.

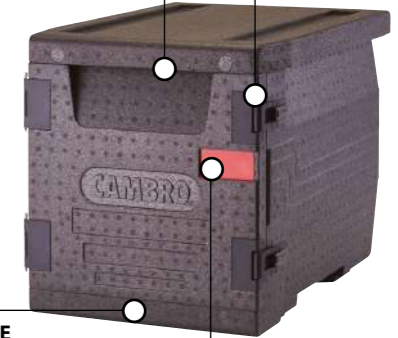

MOŻLIWOŚĆ SZTAPLOWANIA

Cam GoBoxes można sztaplować wzajemnie jak również z pojemnikami innych głównych konkurentów.



Pojemniki ładowane od przodu Cam GoBox zostały zaprojektowane z wystarczająco dużą ilością miejsca do przechowywania pojemników wraz z Camwarmers lub Camchillers, w razie potrzeby.

ODPORNE NA WYCIEKANIE

Wbudowana bariera kondensacyjna zapobiega wyciekowi.

PROSTA IDENTYFIKACJA

Wbudowany obszar etykiety utrzymuje plastikowe identyfikatory menu w odpowiednim miejscu, co umożliwia prostą identyfikację zawartości i tym samym właściwe przekierowanie. Rozpuszczalne etykiety StoreSafe Labels można również używać z Cam GoBoxes.



Pojemnik termoizolacyjny Cambro GoBox™
EPP400/110
zew: 64 x 44 x 62,5 cm
wew: 53,5 x 33 x 52,5 cm
waga: 3,9 kg
pojemność: 86 l
kolor: czarny (110)



Pojemnik termoizolacyjny Cambro GoBox™
EPP300/110
zew: 64 x 44 x 47,5 cm
wew: 53,5 x 33 x 37 cm
waga: 3,2 kg
pojemność: 60 l
kolor: czarny (110)

Najnowsza linia izolowanych pojemników firmy Cambro jest idealnym rozwiązaniem dla firm cateringowych oraz gastronomicznych, szukających superlekkich pojemników do transportu. Gwarantują idealne utrzymanie temperatury w celu ochrony bezpieczeństwa żywności i cechują się trwałością niezbędną w wykorzystaniu przemysłowym, przy jednocześnie niewygórowanej cenie.

Utrzymanie ciepła

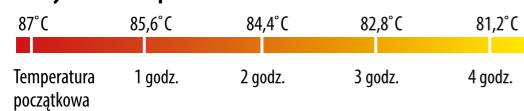

Utrzymanie zimna

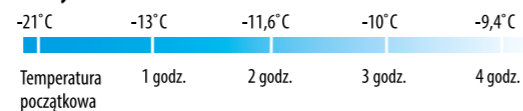

Pojemności

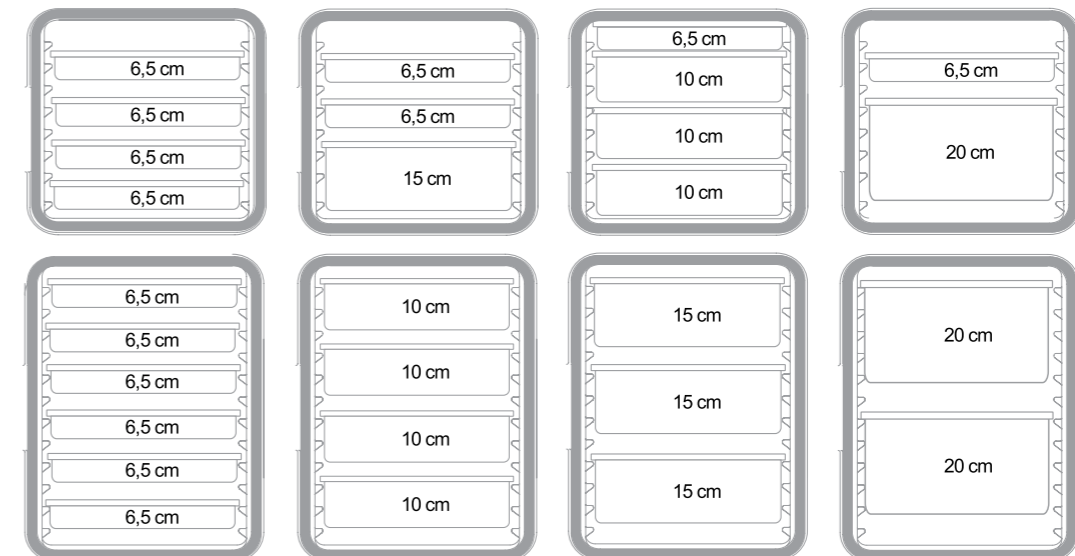

EPP300

EPP400



GoBox™ Piekarnicze



Cam GoBox™ 4060 – wielofunkcyjny termos transportowy ładowany od przodu



Wielofunkcyjny termos transportowy ładowany od przodu może być zakupiony z niezintegrowanymi prowadnicami, które zapewniają operatorowi możliwość załadowania skrzynek 60 x 40 cm o różnej głębokości.

Wielofunkcyjne termosy piekarnicze z niezintegrowanymi prowadnicami są przeznaczone do transportowania skrzynek 60 x 40 cm na wyroby piekarnicze: wypełnionych produktami zapakowanymi, paczkowanymi lub przewożonymi luzem.

Wielofunkcyjny termos transportowy ładowany od przodu umożliwia wszechstronną modyfikację poprzez montaż opcjonalnych prowadnic ze stali nierdzewnej do równoczesnego transportowania skrzynek 60 x 40 cm i tac do pieczenia w różnych kombinacjach.

Jego konstrukcja obejmuje regulowane prowadnice, dzięki którym operator zyskuje możliwość elastycznego dostosowania przestrzeni między prowadnicami.



Termos transportowy ładowany od przodu z regulowanymi prowadnicami
EPP4060FADJR/110
zew: 77 x 54 x 68,7 cm
wew: 61,5 x 41 x 58,5 cm
waga: 8,17 kg, pojemność: 155 l
kolor: czarny (110)

Termos transportowy ładowany od przodu bez prowadnic
EPP4060FNR/110
zew: 77 x 54 x 68,7 cm
wew: 61,5 x 41 x 58,5 cm
waga: 6,1 kg, pojemność: 155 l
kolor: czarny (110)

Termos transportowy ładowany od przodu z 6 prowadnicami
EPP4060F6R/110
zew: 77 x 54 x 68,7 cm
wew: 61,5 x 41 x 58,5 cm
waga: 6,34 kg, pojemność: 126 l
kolor: czarny (110)

Termos transportowy ładowany od przodu z 9 prowadnicami
EPP4060F9R/110
zew: 77 x 54 x 68,7 cm
wew: 61,5 x 41 x 58,5 cm
waga: 6,6 kg, pojemność: 126 l
kolor: czarny (110)



Termos transportowy ładowany od góry o głębokości 20 cm
EPP4060T200/110
zew: 69 x 49 x 27 cm
wew: 62,5 x 42,5 x 20,5 cm
waga: 1,4 kg, pojemność: 53 l
kolor: czarny (110)



Termos transportowy ładowany od góry o głębokości 30 cm
EPP4060T300/110
zew: 69 x 49 x 37 cm
wew: 62,5 x 42,5 x 30,5 cm
waga: 1,7 kg, pojemność: 80 l
kolor: czarny (110)



Zestaw prowadnic i szyn przeznaczony dla EPP4060FNR
EPP4060FPR1
waga: 2,07 kg

Zestaw szyn (2 szt.) do prowadnic EPP4060FPR1
EPP4060FAR



CAMDOLLY wózek do termosów transportowych 4060 Cambro GoBox
CD4060EPP/158
4 obrotowe kółka, 2 wyposażone w hamulec
zew: 71 x 51 x 16,7 cm
wew: 70 x 50 cm
waga: 5,27 kg
ładowność: 250 kg
kolor: czerwony (158)

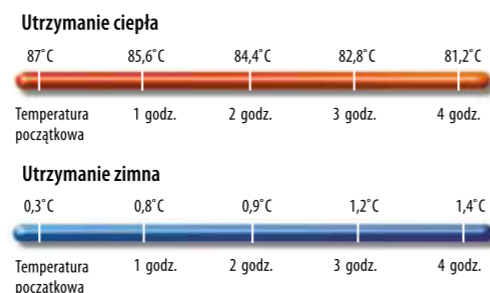



Standardowe torby do transportu pizzy

- Gruby (600 den), wytrzymały materiał poliestrowy.
- Materiał przepuszczający powietrze chroni jakość żywności.
- Wysoka gęstość warstwy izolacyjnej utrzymuje wysoką temperaturę żywności.
- Wszyte paski o niezwyklej wytrzymałości i kieszeń na rachunek.

Torby do cateringu i transportu pizzy – transport i dostawa

Cambro GoBags® pomagają zachować najwyższą jakość ulubionych produktów. Twoja receptura, jakość i marka dotrą do klientów bez najmniejszego uszczerbku.

35 lat doświadczenia w projektowaniu produktów o najwyższej jakości i niezwyklej wydajności. Wysokiej jakości materiały i wytrzymała konstrukcja grają kluczową rolę w utrzymywaniu walorów i temperatury posiłku od czasu jego przygotowania do dostarczenia klientowi. Cambro GoBags® powstały w oparciu o ten sam projekt co oryginalne izolowane torby do transportu pizzy, wynalezione w 1983 roku przez Ingrid Kosar, założycielkę Thermal Bags by Ingrid.



Mieści dwa pudełka na pizzę o wymiarach 40,6 cm lub trzy o wymiarach 35,5 cm
GBP216 42 x 46 x 16,5 cm
 kolory: czarny (110), czerwony (521)



Mieści trzy pudełka na pizzę o wymiarach 45,7 cm lub cztery o wymiarach 40,6 cm
GBP318 44,5 x 51 x 19 cm
 kolory: czarny (110), czerwony (521)



Mieści dwa pudełka na pizzę o wymiarach 51 cm lub trzy o wymiarach 45,7 cm
GBP220 43 x 55 x 16,5 cm
 kolory: czarny (110), czerwony (521)



Mieści pięć pudełek na pizzę o wymiarach 45,7 cm lub sześć lub więcej o wymiarach 40,6 cm
GBP518 49,5 x 49,5 x 32 cm
 kolor: czarny (110)

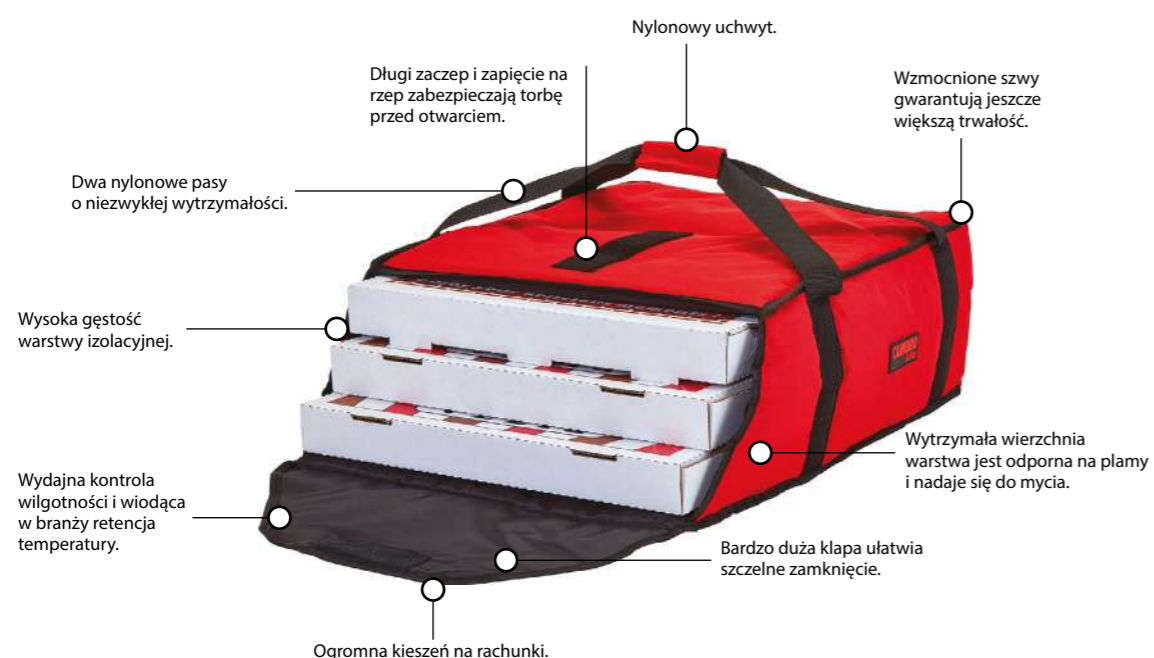



Torby dostawcze i cateringowe ładowane od góry

- Wytrzymały, gruby materiał nylonowy.
- Wnętrze winylowe ułatwia czyszczenie.
- Wysoka gęstość warstwy izolacyjnej utrzymuje odpowiednio wysoką lub niską temperaturę żywności.
- Wszyte paski o niezwyklej wytrzymałości i kieszeń na rachunek.



Składana torba dostawcza do przenoszenia na plecach

- Wysoka gęstość warstwy izolacyjnej utrzymuje żywność w bezpiecznej temperaturze i zachowuje jej wysoką jakość.
- Torba jest wygodna i bezpieczna w noszeniu zarówno idąc jak i jadąc na rowerze.
- Trwała, wodoodporna i łatwa w czyszczeniu.
- Daje możliwość sprawnej dostawy żywności bez konieczności noszenia w rękach.
- Istnieje możliwość personalizacji poprzez naniesienie swojego logo.



Mała składana torba dostawcza
GBD101011/110 25,5 x 25,5 x 28 cm
 kolor: czarny (110)



Średnia składana torba dostawcza
GBD121515/110 30,5 x 38 x 38 cm
 kolor: czarny (110)



Duża składana torba dostawcza
 Mieści pojemniki na żywność GN 1/1
GBD211417/110 53,5 x 35,5 x 43 cm
 kolor: czarny (110)



Mała torba dostawcza
GBD13913/110 33 x 23 x 33 cm
 kolor: czarny (110)



Średnia torba dostawcza
GBD151212/110 38 x 30,5 x 30,5 cm
 kolor: czarny (110)



Duża torba dostawcza
 Mieści pojemniki na żywność GN 1/1
GBD211414/110 53,5 x 35,5 x 35,5 cm
 kolor: czarny (110)

Boczne kieszenie mieszczą małe przedmioty.

Przegroda zabezpieczona za pomocą pasków z rzepami pozwala bezpiecznie oddzielić pozycje menu.

Umocowane z boku paski do wygodnego przenoszenia w rękę.

Kieszeń na telefon komórkowy.

Regulowana, plastikowa klamra zapinana na piersi utrzymuje plecak na miejscu.

Wysielane paski na ramię można regulować dla komfortu podczas noszenia.

Taśma odblaskowa poprawia widoczność i bezpieczeństwo.

2 sprzączki utrzymują plecak bezpiecznie zamknięty.

Umieszczony z przodu zamek błyskawiczny ułatwia załadunek i rozładunek.

Możliwość składania ułatwia przechowywanie.

Mała torba dostawcza do przenoszenia na plecach
GBBP111417/110 28 x 35,5 x 43 cm
 kolor: czarny (110)

Duża torba dostawcza do przenoszenia na plecach
GBBP151417/110 38 x 35,5 x 43 cm
 kolor: czarny (110)



Termosy na płyny



Termosy cateringowe na płyny przeznaczone są do transportu, przechowywania i podawania gorących i zimnych napojów takich jak: kawa, herbata, soki. Zbudowane są z jednolitego, bezszwowego polietylenu z grubą izolacją z pianki poliuretanowej. Obudowy termosów wykonane są z polietylenu odpornego na temperaturę od -30 do +100°C. Pokrywy i komory termosów są szczelne, po myciu i płukaniu nie wchłaniają wilgoci i są wyposażone w uszczelkę silikonową oraz odpowietrznik wyrównujący ciśnienie wewnątrz termosu.

GORĄCE

250LCD	87°C	84,5°C	82°C	79°C	77°C
UC250	88°C	85,5°C	84°C	82°C	80°C
	Temperatura początkowa	1 godz.	2 godz.	3 godz.	4 godz.

ZIMNE

250LCD	1°C	1,5°C	2°C	3°C	4°C
UC250	0,5°C	1°C	1°C	1,5°C	2°C
	Temperatura początkowa	1 godz.	2 godz.	3 godz.	4 godz.

Konstrukcja termosów umożliwia ustawianie ich jeden na drugim. Na spodzie termosu znajdują się nóżki zabezpieczające termos podczas przesuwania.

Temperatura płynów wlewanych do termosów nie powinna przekraczać +85°C.



Odpowietrzenie wyrównuje ciśnienie. Znacznie ułatwia otwieranie pojemnika.

Wbudowane uchwyty E-Z Grip do wygodnego i bezpiecznego transportu.



Kran we wnęce mieści duże kubki. Umożliwia równomierne nalewanie i eliminuje kapanie.

Dwie pozycje: jedna do nalewania ciągłego, druga do nalewania do indywidualnych naczyń.



Każdy termos wyposażony jest w dwie wymienne klamry z tworzywa (nylonu) o długości 23 cm (lub 3 cm w przypadku termosów typu LCD).



Wbudowane wzmacniające płyty metalowe zapobiegają wyrwaniu klamer z pojemnika.



Camtainers® Mocne plastikowe klamry szczelnie zabezpieczają pokrywę.

Typ UC



Termos 10,4 l
UC250/192 42,5 x 30 x 50 cm
waga: 6,55 kg
kolor: granitowo-zielony (192)



Termos 19,9 l
UC500/192 42,5 x 30 x 68 cm
waga: 7,70 kg
kolor: granitowo-zielony (192)



Termos 39,7 l
UC1000/192 52 x 41,5 x 65,5 cm
waga: 13,15 kg
kolor: granitowo-zielony (192)

Typ LCD



Termos 5,7 l
100LCD/157 29 x 26,5 x 44 cm
waga: 4 kg
kolor: beżowo-kawowy (157)



Termos 9,5 l
250LCD/157 42 x 23 x 46,7 cm
waga: 5,20 kg
kolor: beżowo-kawowy (157)



Termos 17,9 l
500LCD/157 42 x 23 x 62 cm
waga: 6,70 kg
kolor: beżowo-kawowy (157)



Termos do zupy 12,7 l
350LCD/157 42 x 23 x 46,7 cm
waga: 5,40 kg
kolor: beżowo-kawowy (157)



Termosy ładowane od góry typu UPCS

Termosy cateringowe przeznaczone do przewozu posiłków w pojemnikach GN. Solidne i trwałe, zbudowane z jednolitego polipropylenu z grubą izolacją z pianki poliuretanowej. Bardzo efektywna izolacja zarówno w wysokich jak i niskich temperaturach.

W termosach z serii UPCS obudowa wykonana z polipropylenu odpornego na temperaturę od -30 do +100°C. Podwójne ścianki, wypełnione pianką poliuretanową nie zawierającą freonu, zapewniają doskonałe właściwości termoizolacyjne.

Maksymalny spadek temperatury nie przekracza 2°C na 1 godzinę. Komora i pokrywa termosu są szczelne, po płukaniu lub myciu nie wchłaniają wilgoci. Termos może być myty w zmywarkach gastronomicznych.

Uchwyty do przenoszenia schowane są w specjalnie profilowanych zagłębieniach bocznych ścianek, uformowane jako część korpusu. Eliminuje to możliwość poluzowania lub oderwania uchwytów.

Termos wyposażony jest w cztery klamry z tworzywa (nylonu) o długości 10 cm. Zapewnia to idealne przyleganie pokrywy do korpusu termosu, doskonałe parametry termoizolacyjne i wysoką wytrzymałość zamknięć.

Pokrywa i komora termosu przystosowane są do układania w stosy.

Termosy poukładane w stosy można transportować na wózku CD160.

Temperatura pojemników GN umieszczonych w termosie nie powinna przekraczać +120°C.

ZIMNE



GORĄCE

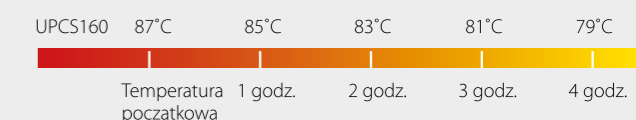

Typ UPCS



UPCS140/480 64 x 43,5 x 22 cm
Mieści 1 GN 1/1 o głębokości 10 cm
waga: 7,15 kg
kolor: nakrapiany szary (480)



UPCS160/480 64 x 43,5 x 26 cm
Mieści 1 GN 1/1 o głębokości 15 cm
waga: 7,95 kg
kolor: nakrapiany szary (480)



UPCS180/480 64 x 43,5 x 30,5 cm
Mieści 1 GN 1/1 o głębokości 20 cm
waga: 8,25 kg
kolor: nakrapiany szary (480)

Akcesoria



Wózek do termosów
CD160/401 42 x 62 x 26,5 cm
wew: 36 x 56 cm
ładowność: 136 kg
kolor: szaroniebieski (401)



Przegroda do termosu
DIV12/148
długość 32,5 cm
kolor: biały (148)



Termos na posiłki UPC400

Obudowa wykonana z polietylenu odpornego na temperaturę od -30 do +100°C. Podwójne ścianki, wypełnione pianką poliuretanową nie zawierającą freonu, zapewniają doskonałe właściwości termoizolacyjne. Maksymalny spadek temperatury nie przekracza 2°C na 1 godzinę. Uchwyty do przenoszenia schowane są w specjalnie profilowanych zagłębieniach bocznych ścianek, uformowane jako część korpusu. Eliminuje to możliwość poluzowania lub oderwania uchwytów. Termos wyposażony jest w klamrę z tworzywa (nylonu) o długości 23 cm. Zapewnia to łatwe i szczelne zamknięcie drzwi termosu oraz doskonałe parametry termoizolacyjne. Drzwiczki termosu zamocowane są na dwóch wymiennych zawiasach, które umożliwiają wielokrotne wypięcie drzwiczek bez ich uszkodzenia.

Termos na posiłki UPC300

UPC300 to znakomity termos do transportu posiłków w najwyższej jakości we właściwej dla posiłku temperaturze – gorące, zimne czy nawet zmrożone.

Kompaktowy rozmiar pozwala na transport w samochodach osobowych lub vanach. Termosy można ustawiać jeden na drugim korzystając z wózka CD300.

Pojemność 34 l co oznacza przykładowo: 4 x GN1/1 65 mm, 3 x GN1/1 100 mm lub nawet 12 GN1/3 65 mm.

Termosy ładowane od przodu do przewozu pojemników GN

Typ UPCS



Termos na posiłki UPCS400
UPCS400/480 63,5 x 46 x 63 cm
waga: 21,1 kg
kolor: nakrapiany szary (480)

Obudowa wykonana z polipropylenu, odpornego na temperaturę od -30 do +100°C. Maksymalny spadek temperatury nie przekracza 2°C na 1 godzinę. Komora i drzwi termosu są szczelne, po płukaniu lub myciu nie wchłaniają wilgoci. Wewnątrz termosu, na bocznych ścianach komory znajduje się 12 par szyn na pojemniki GN. Do termosu można zamontować komplet kół UPCS400CK: dwa koła stałe, dwa skrętne, jedno z hamulcem; średnica kół wynosi 12,7 cm. Taki zestaw umożliwia łatwy transport termosu na płaskich powierzchniach. Temperatura pojemników GN umieszczonych w termosie nie powinna przekraczać +120°C.

Drzwiczki zamocowane na trzech zawiasach, które umożliwiają wielokrotne wypięcie drzwiczek bez ich uszkodzenia.



Możliwość montażu kół.
Na drzwiczkach znajduje się klips na menu, który pozwala identyfikować zawartość termosu bez jego otwarcia.

Uchwyty do przenoszenia schowane są w specjalnie profilowanych zagłębieniach bocznych ścianek, uformowane jako część korpusu. Eliminuje to możliwość poluzowania lub oderwania uchwytów.

Termos wyposażony jest w klamrę z tworzywa (nylonu) o długości 23 cm. Zapewnia to łatwe i szczelne zamknięcie drzwi termosu oraz doskonałe parametry termoizolacyjne.

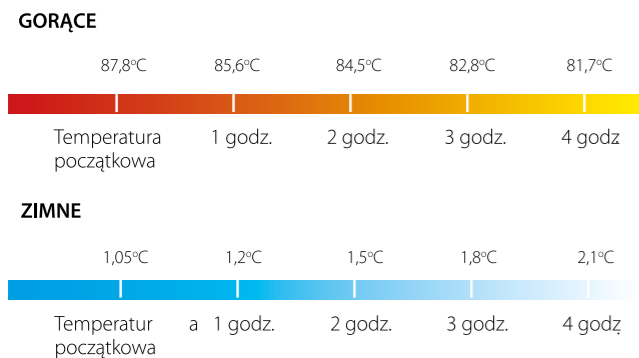

Typ UPC



Termos na posiłki UPC400
UPC400/401 42,5 x 62 x 62 cm
waga: 14,3 kg
kolor: szaroniebieski (401)



Termos na posiłki UPC300
UPC300/401 43,2 x 65,4 x 56,8 cm
waga: 10,5 kg
kolor: szaroniebieski (401)

Akcesoria



Zestaw kół do UPCS400
UPCS400CK
Ø 12,7 cm



Wkład grzewczy
1210PW/191
34 x 27,5 x 4 cm
kolor: granitowo-szary (191)



Bariera termiczna
400DIV/180
54 x 33 x 3,8 cm
kolor: szary (180)



Wkład chłodzący
CP1220/159
53 x 33 x 3,8 cm
kolor: niebieski (159)



Pas mocujący
400STP
381 cm długości



Wózek do termosów UPC400 i UPCH4002
CD400/401
zew: 71 x 53 x 23 cm
wew: 63,5 x 46 cm
kolor: szaroniebieski (401)

CAMBRO
TRUSTED FOR GENERATIONS™

Termos grzewczy



Odporna powierzchnia zewnętrzna
Termosy UPCH wykonane są z twardego polietylenu i izolowana pianką poliuretanową, która utrzymuje wysoką temperaturę wewnątrz, gdy powierzchnia pozostaje chłodna w dotyku. Nie ulega pękaniu, wgniataniu, odpryskiwaniu, rdzewieniu lub stłuczeniu.



Izolacja
Izolacja z pianki poliuretanowej, wolna od chlorofluorowęglowodorów (CFC), utrzymuje temperaturę powyżej 65°C przez ponad 4 godziny bez zasilania.



Wskaźniki zasilania i podgrzewania
Pokazują, czy zasilanie i podgrzewanie w termosie jest włączone. Zawsze wiadomo, kiedy wewnątrz osiągnięta została żądana temperatura.



Otwory wentylacyjne
Równomierną temperaturę we wnętrzu utrzymują otwory wentylacyjne, przez które powietrze krąży z przedniej do tylnej części.

HACCP Termos spełnia wymogi HACCP w zakresie utrzymywania bezpieczeństwa i temperatury gorących posiłków w temperaturze 65-74°C - nie ugotuje posiłku i go nie wysuszy, lecz zapewni jego świeżość. Czas nagrzewania się to 45 minut od temperatury pokojowej, 3 minuty trwa odzyskiwanie temperatury po otwarciu i ponownym zamknięciu termosu. Zużycie energii jest znacznie mniejsze niż w podobnych termosach metalowych. Modele UPCH4002 można składować jeden na drugim w celach magazynowych lub transportować na wózku CD400/401 zabezpieczając je pasem 400STP. Drzwi można dokupić osobno.

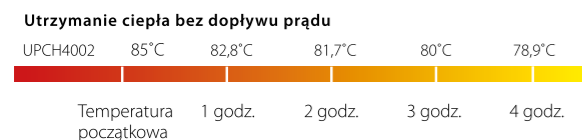

UTRZYMANIE CIEPŁA	65° – 74°C
NAGRZEWANIE - od temp. otoczenia do wysokiej	1 godzina
PODGRZEWANIE - powrót do wysokiej temp. po otwarciu drzwi na 30 sekund	3 minuty
CZAS TRANSPORTU - czas po nagraniu, gdy termos można wyłączyć aż wystygnie do 65°C	ponad 4 godziny

Poradnik pojemności

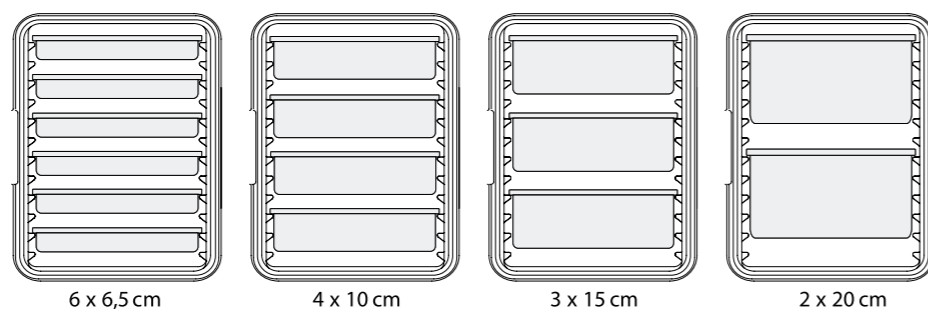

Poradnik porcji

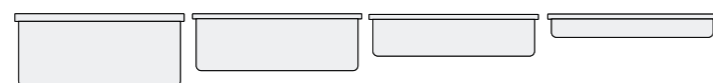

Pojemnik GN 1/1				
Głębokość:	20 cm	15 cm	10 cm	6,5 cm
Liczba porcji (200 g – 1 filiżanka w pojemniku):	80	60	40	30



Termos grzewczy GN 1/1 200
UPCH4002/401
46 x 67 x 63 cm
Prąd maksymalny: 1,2 A
Moc: 265 W
Długość kabla: 2,7 m
Wózek do termosów
CD400/131
zew: 71 x 53 x 23 cm
wew: 63,5 x 46 cm
kolor: ciemno-brązowy (131)



NOWOŚĆ **SDX THERMOBOX**

SDX THERMOBOX – pochodzące ze Szwecji rozwiązania idealne dla gastronomii z tradycjami od 1969r. SDX THERMOBOX jest niezawodnym partnerem dla szefów kuchni od ponad 50 lat. Zadaniem jest zapewnienie bezpieczeństwa żywności. Od chwili opuszczenia kuchni do momentu podania przechowuje żywność w najlepszy sposób.

JAKOŚĆ – elektroniczna kontrola nad opatentowanym przez SDX systemem ogrzewania jest kluczowym czynnikiem zapewniającym równomierne i stabilne ciepło, które sprawia, że podawane potrawy smakują wspaniale. Izolacja pianką poliuretanową, która pod wysokim ciśnieniem rozszerza się między ścianami zewnętrzną i wewnętrzną urządzeń, zapewnia optymalną izolację. Oznacza to, że żywność jest utrzymywana we właściwej temperaturze przy bardzo niskim zużyciu energii i niskich kosztach eksploatacji.

HIGIENA – wnętrze wykonane jest w całości ze stali nierdzewnej. Brak zakamarków i wgłębień, w których mogą gromadzić się bakterie, ułatwia czyszczenie i zapewnia właściwą higienę.

ERGONOMIA - Rama do prowadzenia wózka jest na odpowiedniej wysokości, zwrotne koła pozwalają lekko prowadzić wózek, kąt otwarcia drzwi wynosi 270 stopni, uchwyt na drzwiach trzyma się jedną ręką – to tylko niektóre przykłady elementów, które zostały dopracowane w ścisłej współpracy z użytkownikami, aby ułatwić użytkowanie. Ergonomia to dla SDX priorytet!



THERMOBOX F180 Classic 122098-ZCL

- Wymiary zewnętrzne: 52,5 x 77 x 135,5 cm
- Wymiary wewnętrzne: 33 x 54 x 100 cm
- Waga: 65 kg
- Prąd: 230V
- Moc: 1000W
- Mieści: 12 x GN 1/1, odstęp między przewodnikami 8 cm
- Równomierne rozprowadzenie ciepła dzięki konwekcji
- Łatwy w użytkowaniu
- Nagrzewa się w 12-15 minut do temperatury 80°C
- Utrata temperatury podczas transportu ok 2°C na 1h

- Ścianki zewnętrzne: tworzywo ABS
- Pojemnik wewnętrzny: stal nierdzewna
- Prowadnice: stal nierdzewna wytłaczana z wewnętrznego pojemnika, nie dodatkowo mocowane
- Izolacja: pianka poliuretanowa
- Drzwi: wewnętrzna strona – stal nierdzewna, zewnętrzna – tworzywo ABS
- Termometr: analogowy
- Kółka: stal ocynkowana ogniowo. Koła 160 mm z gumowymi oponami, dwa z hamulcem i dwa stałe
- Rama górna: stal nierdzewna, narożniki z PVC
- Funkcje: efektywny system grzewczy, konwekcja z regulowanym termostatem, klasa izolacji IP 44, 230 V / 1000 W. Oznaczenie CE



THERMOBOX F180 122033-ZF

- Wymiary zewnętrzne: 52,5 x 77 x 135,5 cm
- Wymiary wewnętrzne: 33 x 54 x 100 cm
- Waga: 65 kg
- Prąd: 230V
- Moc: 1000W
- Mieści: 12 x GN 1/1, odstęp między przewodnikami 8 cm
- Równomierne rozprowadzenie ciepła dzięki konwekcji
- Łatwy w użytkowaniu
- Nagrzewa się w 12-15 minut do temperatury 80°C
- Utrata temperatury podczas transportu ok. 2°C na 1h

- Ścianki zewnętrzne: tworzywo ABS
- Pojemnik wewnętrzny: stal nierdzewna
- Prowadnice: stal nierdzewna wytłaczana z wewnętrznego pojemnika, nie dodatkowo mocowane
- Izolacja: pianka poliuretanowa
- Drzwi: wewnętrzna strona – stal nierdzewna, zewnętrzna – tworzywo ABS
- Termometr: elektroniczny
- Kółka: stal ocynkowana ogniowo. Koła 160 mm z gumowymi oponami, dwa z hamulcem i dwa stałe
- Rama górna: stal nierdzewna, narożniki z PVC
- Funkcje: efektywny system grzewczy, konwekcja z elektroniczną kontrolą temperatury, klasa izolacji IP 44, 230 V / 1000 W. Oznaczenie CE

Systemy tac termoisolacyjnych

Systemy te oparte są na tacach wykonanych z wyjątkowo wytrzymałego polipropylenu lub spienionego polipropylenu, bezpiecznego do kontaktu z żywnością, który nie nadaje jej żadnego zapachu ani smaku. Izolację w przypadku tac z polipropylenu stanowi pianka poliuretanowa znajdująca się pomiędzy ściankami, która nie zawiera freonu, natomiast spieniony polipropyleń sam w sobie jest izolatorem. Wszystkie elementy mają powierzchnie łatwe do czyszczenia i nadają się do mycia w zmywarce.

Tace mieszczą każdy rodzaj posiłku (śniadanie, obiad, kolacja) wraz z dodatkami w postaci przekąsek, sztuczków, serwetek, czy karty menu pacjenta.

Systemy tac termicznych wykorzystują zasadę strefy termicznej i mają oddzielne przedziały z podwyższonymi krawędziami dla różnych składników posiłków. Podwyższone krawędzie utrzymują naczynia we właściwym miejscu i zapobiegają wyciekaniu. Ułatwia to żywienie pacjentów, których ruchy są ograniczone. Podział tacy na strefy termiczne powoduje, że podawane są gorące i zimne składniki posiłków obok siebie.

Tace można układać jedna na drugiej i transportować w wózkach między oddziałami.

CAMBRO
TRUSTED FOR GENERATIONS™

PROPONOWANY ZESTAW 2

DWIE RAWIERKI:



CAMBRO Rawierka
122 401 118
11 x 18 cm



CAMBRO Pokrywa na rawierkę
122 601 118
11 x 18 cm



Żółte kartki do menu 10 x 7 cm
112 430 000

DWIE MISECZKI:



CAMBRO Miska okrągła
122 500 014
średnica 14 cm
pojemność użytkowa 400 ml



CAMBRO Pokrywa na miskę 14,5 cm
122 700 014

CAMBRO
TRUSTED FOR GENERATIONS™

Taca termiczna GOBOX - Lekka, wytrzymała, ekonomiczna

Taca termiczna GoBox to najekonomiczniejsze rozwiązanie jeśli chodzi o dostarczanie pojedynczego posiłku. Lekka izolowana taca rozdziela zimne i ciepłe produkty, utrzymując właściwą temperaturę do 60 minut. Dodatkowe komory mogą zostać wykorzystane na napoje lub przekąski.

- wykonana ze spienionego polipropylenu
- materiał wolny od CFC
- utrzymuje ciepło i zimno do 60 minut
- można układać tace jedna na drugiej



Taca termiczna
ITENEPP
37 x 53 z 12 cm
6 izolowanych sekcji

JEDEN Z TALERZY DO WYBORU:



NOWOŚĆ
CAREWARE SICURA
Talerz płytki 23,5 cm
4.15514

NOWOŚĆ
CAREWARE CONTACT
Talerz płytki z wysokim raniem 22,8 cm
6.63683



PROPONOWANY ZESTAW 1

Żółte kartki do menu 10 x 7 cm
112 430 000

DWIE MISKI:



CAMBRO Miska okrągła
122 500 014
średnica 14 cm
pojemność użytkowa 400 ml



CAMBRO Pokrywa na miskę 14,5 cm
122 700 014



NOWOŚĆ
CAREWARE CONTACT
Talerz dwudzielny 22,8 cm
6.63684

CAMBRO
Pokrywa na talerz 23,5 cm
122 600 023

CAREWARE™
Durable & Secure Glass

- Wysoka odporność na uderzenia i pęknięcia gwarantuje dłuższą żywotność, redukuje potrzebę częstej wymiany naczyń. Do trzech razy bardziej odporne od tradycyjnej porcelany.
- Wysoka odporność na szok termiczny sprawia, że produkty są doskonale zarówno do systemów z podgrzewaniem talerzy, jak również z ich schładzaniem. Naczynia wytrzymują zmiany temperatury nawet do 130°C, wyjęte z piekarnika mogą być włożone do zimnej wody.
- Naczynia z opalu utrzymują temperaturę posiłków tak samo dobrze jak naczynia porcelanowe, przy tej samej grubości.
- Bezpieczne do kuchenki mikrofalowej i intensywnego mycia w zmywarce.
- Brak porowatości, a tym samym całkowita higiena przez cały okres użytkowania produktu.



- Porcelana o wysokiej odporności na obtłuczenia jest gwarantem długiej żywotności produktów. Tym samym ogranicza potrzebę częstej wymiany naczyń.

- Pokrywki wykonane z wytrzymałego tworzywa będą chronić zawartość naczyń i utrzymywać posiłki w odpowiedniej temperaturze.

- Wielokrotnego użytku szczelna pokrywka będzie skutecznie chronić zawartość misek przed wydostawaniem się poza naczynia.

CAMBRO
TRUSTED FOR GENERATIONS™

Nóż stołowy eco	10010481	220 mm
Łyżka stołowa	10010001	200 mm
Widelec stołowy	10010002	200 mm
Łyżeczka do herbaty eco	10012731	140 mm

comas
fabricamos cubiertos

1001

1,5 mm, stal 18/0



Taca termiczna TABLOTHERM - Bardzo wytrzymała, zamykana, szczelna

- wykonana z wytrzymałego polipropylenu, izolowana pianką poliuretanową
- umożliwia przenoszenie oraz podawanie gorących i zimnych dań na jednej tacy
- utrzymuje temperaturę posiłku przez ponad 1 godzinę
- niewielka waga ułatwia przenoszenie
- możliwość mycia w zmywarce



Taca euronorm pusta / bez naczyń
IT3753T
37 x 53 x 10,5 cm



PROPONOWANY ZESTAW

JEDEN TALERZ TRÓJDZIELNY:

NOWOŚĆ

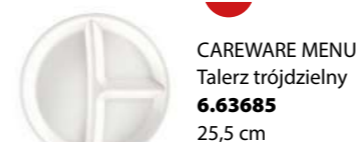

CAREWARE MENU
Talerz trójdzielny
6.63685
25,5 cm



CAMBRO Pokrywa
122 600 050

JEDNA WIĘKSZA MISKA:



CAMBRO Miska
122 450 050
średnica 14,2 cm
pojemność
użytkowa 370 ml



CAMBRO Pokrywa
122 650 050

DWIE MNIEJSZE MISKI:

NOWOŚĆ



BORMIOLI ROCCO
Miska sztaplowana cylindryczna
4.41254
średnica 12 cm
pojemność użytkowa 300 ml



CAMBRO Pokrywa
122 700 050



CAREWARE™
Durable & Secure Glass



- Wysoka odporność na uderzenia i pęknięcia gwarantuje dłuższą żywotność, redukuje potrzebę częstej wymiany naczyń. Do trzech razy bardziej odporne od tradycyjnej porcelany.
- Wysoka odporność na szok termiczny sprawia, że produkty są doskonale zarówno do systemów z podgrzewaniem talerzy, jak również z ich schładzaniem. Naczynia wytrzymują zmiany temperatury nawet do 130°C, wyjęte z piekarnika mogą być włożone do zimnej wody.
- Naczynia z opalu utrzymują temperaturę posiłków tak samo dobrze jak naczynia porcelanowe, przy tej samej grubości.
- Bezpieczne do kuchenki mikrofalowej i intensywnego mycia w zmywarce.
- Brak porowatości, a tym samym całkowita higiena przez cały okres użytkowania produktu.



- Porcelana o wysokiej odporności na obtłuczenia jest gwarantem długiej żywotności produktów. Tym samym ogranicza potrzebę częstej wymiany naczyń.

CAMBRO
TRUSTED FOR GENERATIONS™

- Wielokrotnego użytku pokrywki wykonane z polipropylenu ze zintegrowaną gumową uszczelką będą skutecznie chronić zawartość talerza i misek przed wydostawaniem się poza naczynia.



Nóż stołowy	157000B000305	214 mm
Łyżka stołowa	157000B000325	197 mm
Widelec stołowy	157000B000320	198 mm
Łyżeczka do herbaty	157000B000375	147 mm

BOLOGNA
2 mm, stal 18/0



temp-rite[®]
International

Taca Temp Royal

- Bardzo wytrzymała, lekka, z miejscem na kubek

Wykonana z wytrzymałego polipropylenu, izolowana pianką poliuretanową. Posiada dwie prostokątne przegródki na składniki posiłków a także okrągłą komorę centralną, która mieści talerze o średnicy 255 mm.

W podstawie jest miejsce na izolowaną miskę z zupą i izolowany kubek na napoje. Pokrywa osłania talerz główny, dwie prostokątne miseczki na dodatki (np. surówkę) oraz komorę na sztucce.

Do podstawy może być dołączony klips na menu, wskazujący np. rodzaj diety.

Możliwość mycia w zmywarce i układania tac jedna na drugiej.



Podstawa tacy Temp Royal
S523G
53 x 37 x 4,57 cm



Pokrywa tacy Temp Royal
T520G
44,7 x 36,1 x 6,35 cm



Wkład grzewczy
HD20G
20,5 cm



Klips na menu
PK62NG

PROPONOWANY ZESTAW

JEDEN TALERZ DO WYBORU:



NOWOŚĆ
CAREWARE SICURA Talerz płytki
4.15517
25,5 cm



NOWOŚĆ
CAREWARE MENU
Talerz trójdzielny
6.63685
25,5 cm

MISKA NA ZUPĘ:



TEMP-RITE miska na zupę w trzech kolorach do wyboru
TRBC497 kolor night blue
TRBC487 kolor burgund
TRBC488 kolor lilaróż
12,3 x 7 cm
pojemność użytkowa 350 ml



Pokrywa szczelna na miskę 12,3 cm
TRK03G

DWIE RAWIERKI:



NOWOŚĆ
TEMP-RITE Rawierka
TRP1160
11,4 x 8,7 x 3,6 cm



NOWOŚĆ
TEMP-RITE Rawierka
TRP1140
17,6 x 11,1 x 3,7 cm

KUBEK NA NAPÓJ:



TEMP-RITE kubek w trzech kolorach do wyboru
TRMC497 kolor night blue
TRMC487 kolor burgund
TRMC457 kolor szary
9,1 x 8,7 cm
pojemność użytkowa 200 ml



Pokrywa szczelna na kubek 8,6 cm
TRB54G



- Wysoka odporność na uderzenia i pęknięcia gwarantuje dłuższą żywotność, redukuje potrzebę częstej wymiany naczyń. Do trzech razy bardziej odporne od tradycyjnej porcelany.
- Wysoka odporność na szok termiczny sprawia, że produkty są doskonale zarówno do systemów z podgrzewaniem talerzy, jak również z ich schładzaniem. Naczynia wytrzymują zmiany temperatury nawet do 130°C, wyjęte z piekarnika mogą być włożone do zimnej wody.
- Naczynia z opalu utrzymują temperaturę posiłków tak samo dobrze jak naczynia porcelanowe, przy tej samej grubości.
- Bezpieczne do kuchenki mikrofalowej i intensywnego mycia w zmywarce.
- Brak porowatości, a tym samym całkowita higiena przez cały okres użytkowania produktu.

CAREWARE™
Durable & Secure GlassBormioli
Rocco

- Porcelana o wysokiej odporności na obtłuczenia jest gwarantem długiej żywotności produktów. Tym samym ogranicza potrzebę częstej wymiany naczyń.

- Miska izolowana na zupę wykonana z polipropylenu, który nie wpływa na smak ani zapach posiłków. Izolacja pianką poliuretanową pomiędzy ścianami zapewnia doskonale utrzymywanie temperatury. Nadaje się do mycia w zmywarkach.

- Kubek izolacyjny wykonany z polipropylenu, który nie wpływa na smak ani zapach napojów. Izolacja pianką poliuretanową pomiędzy ścianami zapewnia doskonale utrzymywanie temperatury. Duży uchwyt ułatwia posługiwanie się kubkiem osobom starszym i niepełnosprawnym. Nadaje się do mycia w zmywarkach.

- Pokrywa do kubka oraz pokrywa do miski wykonane są z wysokiej jakości polipropylenu w kolorze białym.
- Pokrywa jest szczelna i zapobiega rozlewaniu się napojów.
- Nadaje się do mycia w zmywarkach.

- Wkład grzewczy do Temp Royal o średnicy 20,5 cm i wysokości 1 cm pozwala na utrzymanie gorących potraw podczas transportu.
- Wkład grzewczy HD20G, który umieszcza się pod talerzem głównym w tacy, pozwala dodatkowo utrzymywać temperaturę posiłków podczas długiego transportu. Wkład grzewczy jest w gorącej wodzie lub w podgrzewaczach do talerzy/misek. Tworzywo, z którego wykonany jest wkład (POM) dobrze akumuluje i oddaje ciepło. Wkład można myć w zmywarkach.

- Uchwyt na kartę menu wykonany jest z wytrzymałego tworzywa, które nadaje się do mycia w zmywarce. Mocowany jest w taki sposób, żeby można było łatwo odczytać kartę menu. Ułatwia porcjowanie odpowiednich diet i ich identyfikację na oddziałach. Mieści papier o grubości od 80 do 110 g/m².



Nóż obiadowy kuty	R040M0L3	225 mm
Widelec obiadowy	R040M002	200 mm
Łyżka obiadowa	R040M001	200 mm
Łyzeczka do herbaty	R040M007	145 mm

DINNER
2 mm, stal 18/0PINTINOX
MADE IN ITALY

Systemy kloszowe



Systemy te oparte są na izolowanych kloszach, którymi przykrywa się talerz z ciepłym posiłkiem, zapewniając mu odpowiednią temperaturę w czasie transportu z kuchni centralnej do pacjenta. Talerz umieszczany jest w podstawie z tworzywa, która może być wyposażona w pellet grzewczy, dodatkowo podtrzymujący temperaturę posiłku. Jeszcze lepszy efekt termiczny osiągniemy stosując podstawy podgrzewane indukcyjnie. Tak przygotowany zestaw umieszczamy na zwykłej tacy, najlepiej w wersji antypoślizgowej i transportujemy w specjalnych wózkach.

Izolowane klosze zapewniają utrzymanie temperatury posiłku głównego. Składniki dodatkowe, takie jak zupy i napoje możemy transportować w izolowanych miskach i kubkach. Na tacach możemy transportować również składniki posiłku, które nie wymagają utrzymania temperatury.

Wszystkie elementy systemu kloszowego są bezpieczne w kontakcie z żywnością, nie nadają posiłkom zapachu ani smaku. Każdy element nadaje się do mycia w zmywarce. Niewielka waga ułatwia dystrybucję i jest przyjazna dla często nie w pełni sprawnych pacjentów.



System kloszowy standardowy

Ekonomiczne rozwiązanie dla zastosowań wymagających utrzymania ciepła:

- utrzymuje temperaturę przez 20 minut
- odporny na plamy, zapachy i zadrapania
- podstawa i klosz wykonane z niełamego polipropylenu
- można myć w zmywarce

Izolowany klosz na talerz MDSD9
zewnętrzna średnica 25,94 cm
wysokość 8,17 cm

487 żurawinowy 497 granatowy

Niskoprofilowy izolowany klosz na talerz MDSLD9
zewnętrzna średnica 25,94 cm
wysokość 6,99 cm

487 żurawinowy 497 granatowy

Podstawa izolująca do talerza HK39B
zewnętrzna średnica 24,48 cm
zewnętrzna wysokość 4,07 cm
mieści talerz o maksymalnej średnicy 22,86 cm

487 żurawinowy 497 granatowy

CAREWARE CONTACT
Talerz płytki z wysokim rantem
6.63683 22,8 cm

CAREWARE CONTACT
Talerz dwudzielny
6.63684 22,8 cm

NOWOŚĆ



System kloszowy podgrzewany / pellet

Ekonomiczne rozwiązanie utrzymujące ciepło posiłków:

- utrzymuje temperaturę przez 60 minut
- utrzymuje posiłki w bezpiecznej temperaturze
- pellet grzewczy podgrzewany jest w dystrybutorze do talerzy przez około dwie godziny. Rant pelletu pozostaje o 11 stopni chłodniejszy niż jego środek
- podstawa i klosz wykonane z niełamego polipropylenu
- można myć w zmywarce

Izolowany klosz na talerz MDSD9
zewnętrzna średnica 25,94 cm
wysokość 8,17 cm

487 żurawinowy 497 granatowy

Niskoprofilowy izolowany klosz na talerz MDSLD9
zewnętrzna średnica 25,94 cm
wysokość 6,99 cm

487 żurawinowy 497 granatowy

Pellet grzewczy MDSP9
średnica zewnętrzna 24 cm
wysokość zewnętrzna 4,45 cm
mieści naczynie o średnicy maksymalnej 22,86 cm

CAREWARE CONTACT
Talerz płytki z wysokim rantem
6.63683 22,8 cm

CAREWARE CONTACT
Talerz dwudzielny
6.63684 22,8 cm

Podstawa do pelletu MDL9
średnica zewnętrzna 24,29 cm
wysokość zewnętrzna 4,6 cm
mieści pellet grzewczy o średnicy 24 cm

487 żurawinowy 497 granatowy

NOWOŚĆ



Uchwyt do podnoszenia izolowanych pokryw pelletowych
MDSPL
8 x 7,6 cm



System kloszowy indukcyjny

Wydajne rozwiązanie utrzymujące ciepło posiłków

- utrzymuje żywność w bezpiecznej temperaturze 65°C do 60 minut
- podstawy Camduction są wyjątkowo trwałe i można je myć w zmywarce
- klosz wykonany z niełamliwego polipropylenu, podstawa ma wbudowany wkład indukcyjny
- odporne na pęknięcia i wyszczerbienia
- podgrzewane indukcyjnie podstawy Camduction pozwalają utrzymać stałą, wysoką temperaturę posiłku

NOWOŚĆ



Podstawa indukcyjna Camduction
MDSCDB9EU24V
 średnica zewnętrzna 24,31 cm
 wysokość zewnętrzna 2,26 cm
 mieści talerz o średnicy maksymalnej 22,86 cm

487 żurawinowy 497 granatowy



Izolowany klosz na talerz
MDSLD9
 zewnętrzna średnica 25,94 cm
 wysokość 8,17 cm



487 żurawinowy 497 granatowy

LUB



Niskoprofilowy izolowany klosz na talerz
MDSL9
 zewnętrzna średnica 25,94 cm
 wysokość 6,99 cm

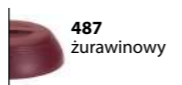

487 żurawinowy 497 granatowy



CAREWARE CONTACT
 Talerz płytki
 z wysokim rantem
6.63683 22,8 cm

LUB



CAREWARE CONTACT
 Talerz dwudzielny
6.63684 22,8 cm

Temp-Active - System kloszowy

Specjalny zestaw Temp-Active do serwowania posiłków zaprojektowany został do użytku z pokrywami izolowanymi Allure. Zestaw dostosowany jest do talerzy o średnicy maksymalnej 23 cm. Podstawa posiada zintegrowany rdzeń aktywnego grzania a tym samym może utrzymywać ciepło posiłków dłużej niż w przypadku standardowego systemu kloszowego. Podstawa z rdzeniem grzewczym jest w ciągu zaledwie 10 sekund podgrzewana za pomocą indukcji do optymalnej temperatury w specjalnym aktywatorze (TRIHA95) po czym utrzymuje i przekazuje ciepło do posiłku znajdującego się na talerzu. Każdy rdzeń systemu Temp-Active jest podgrzewany w dokładnie ten sam sposób do takiej samej temperatury. Ścianki boczne podstaw są izolowane termicznie dlatego pozostają chłodne i mogą być bezpiecznie przenoszone bez konieczności używania rękawic kuchennych. Izolacja zapobiega przedostawaniu się ciepła w dół zatem zestawy Temp-Active można ustawiać na każdej powierzchni nie uszkadzając jej.



Pokrywa izolowana
TRALRD500
 średnica 29,5 cm
 wysokość 6,6 cm
 kolor szafirowy



CAREWARE CONTACT
 Talerz płytki
 z wysokim rantem
6.63683 22,8 cm

LUB



CAREWARE CONTACT
 Talerz dwudzielny
6.63684 22,8 cm



Podstawa z aktywnym grzaniem
TRIH26F
 średnica zewnętrzna 25,9 cm
 wysokość 4,6 cm
 mieści talerz o maksymalnej średnicy 23 cm
 kolor szafirowy

NOWOŚĆ



Camduction

Urządzenie do indukcyjnego podgrzewania podstaw

Urządzenie wykonane jest z wysokiej jakości stali nierdzewnej, która pozostaje chłodna w dotyku. Urządzenie podgrzewa do 20 podstaw w czasie 4-6 minut. Zapalona czerwona dioda sygnalizuje trwający proces indukcyjnego podgrzewania podstawy. Zapalona dioda zielona oznacza, że proces podgrzewania zakończył się i podstawa jest gotowa do użycia. W ten sposób zagrzana podstawa pozwala utrzymać temperaturę posiłku 60°C lub więcej do 60 minut. Krawędzie podstawy nie są nagrzane, w związku z tym jest ona bezpieczna w obsłudze. Urządzenie bez aktywności pozostanie włączone 60 minut po czym automatycznie się wyłączy, co pozwala na oszczędność energii. Każda z dwóch komór urządzenia działa niezależnie, co zmniejsza ryzyko przerw w obsłudze.

Urządzenie do aktywacji systemu Camduction

NOWOŚĆ

MDSCDC9X5EU24V

pojemność	20 podstaw
wymiary	szer. 76,2 x gł. 47,9 x wys. 87,9 cm
napięcie / faza	trójfazowe zasilanie zmiennoprądowe, 380-480 V
prąd	50/60 Hz
przewód elektryczny	2 m
czas początkowego podgrzania	4-6 minut
waga	52,6 kg

Kompaktowy aktywator

Do podgrzewania podstaw systemu Temp-Active

Urządzenie w ciągu 10 sekund aktywuje osobno każdą podstawę za pomocą indukcji. W tym czasie rdzeń podstawy osiąga optymalną temperaturę. Każda podstawa z rdzeniem grzewczym ogrzewana jest do tej samej temperatury po czym stopniowo i równomiernie oddaje ciepło do umieszczonej na talerzu żywności.

Urządzenie do aktywacji systemu Temp-Active składa się z obudowy ze stali nierdzewnej ze zintegrowaną płytą szklano-ceramiczną. W górnej części platformy znajduje się przewodnica z wytrzymałego tworzywa sztucznego, która zapewnia prawidłową pozycję podstaw systemu. Wewnątrz przewodnicy znajduje się wyłącznik bezpieczeństwa, który uniemożliwia aktywację w przypadku nieprawidłowego umieszczenia podstawy jak również umieszczenia na platformie nieodpowiednich elementów.



NOWOŚĆ

Urządzenie do aktywacji systemu Temp-Active

TRIHA95

wymiary	68 x 61 x 33 cm
waga	około 28 kg
moc	9,5 kW, 400 V





NOWOŚĆ

CAREWARE CONTACT
Talerz płytki z wysokim rantem
6.63683
22,8 cm



NOWOŚĆ

CAREWARE CONTACT
Talerz dwudzielny
6.63684
22,8 cm



497 granatowy **487** żurawinowy

Kubek Shoreline
MDSM8
zewnętrzna średnica 8,89 cm
wysokość 10,16 cm
pojemność użytkowa 200 ml
Polipropylen



Pokrywka do kubka
CLRSMB85
średnica 9,05 cm
wysokość 0,71 cm
Polipropylen



497 granatowy **487** żurawinowy

Miska mała Shoreline
MDSB5
średnica zewnętrzna 8,89 cm
wysokość 6,1 cm
pojemność użytkowa 120 ml
Polipropylen



Pokrywka do miski małej
CLRSMB85
średnica 9,05 cm
wysokość 0,71 cm
Polipropylen



497 granatowy **487** żurawinowy

Miska średnia Shoreline
MDSB9
średnica zewnętrzna 11,11 cm
wysokość 6,1 cm
pojemność użytkowa 200 ml
Polipropylen



Pokrywka do miski średniej
CLRSB9
średnica 11,32 cm
wysokość 0,71 cm
Polipropylen



497 granatowy **487** żurawinowy

Miska duża Shoreline
MDSB16
średnica zewnętrzna 13,65 cm
wysokość 6,1 cm
pojemność użytkowa 370 ml
Polipropylen



Pokrywka do miski dużej
CLRSB16
średnica 13,97 cm
wysokość 0,71 cm
Polipropylen



Kubek
TRMC497 night blue
TRMC487 burgund
TRMC457 szary
średnica 9,1 cm
wysokość 8,7 cm
pojemność użytkowa 200 ml
Polipropylen



Pokrywka szczelna
na kubek 8,6 cm
TRB54G



Miska
TRBC497 night blue
TRBC487 burgund
TRBC488 lilaróż
średnica 12,3 cm
wysokość 7 cm
pojemność użytkowa 350 ml
Polipropylen



Pokrywka szczelna
na miskę 12,3 cm
TRK03G



NOWOŚĆ



NOWOŚĆ

Miska sztaplowana cylindryczna
4.41254
średnica 12 cm
pojemność użytkowa 300 ml
Porcelana



Pokrywa Bülling
4125.20
wykonana z silikonu odpornego
na temp -40 do +200 °C



Restaurant miska sztaplowana
43319
średnica 12 cm
pojemność użytkowa 200 ml
Porcelana



Pokrywa Bülling
4125.20
wykonana z silikonu odpornego
na temp -40 do +200°C



Miska okrągła
122 500 014
średnica 14 cm
pojemność użytkowa 400 ml



Pokrywa na miskę
122 700 014
14,5 cm



NOWOŚĆ **VL3646CNS** w kolorze B22
36 x 46 cm

SPECYFIKACJA

SPECYFIKACJA	VL/GL
Materiał	SMC – poliester wzmocniony włóknem szklanym
Cechy powierzchni	Antypoślizgowa
Funkcjonalność	Doskonała
Sucha sterta	Tak
Zmywarka	Tak, 3 razy dziennie
Odporność na chemikalia	Dobra
Test suszenia	Doskonale
Odporność na szok termiczny	Dobra
Odporność na złamanie	Dobra
Odporność na zadrapania	Dobra
Odporność na zaplamienia	Dobra
Odporność na temperaturę	-40° do 130°C
Gwarancja	3 lata
Nie zaleca się do stosowania w wózkach podgrzewanych	

NOWOŚĆ **GL3980NS** w kolorze B22
37 x 53 cm



Każdego roku szpitale i zakłady opieki długoterminowej przeznaczają duże środki na zakup papierowych mat antypoślizgowych do tac. 200-osobowa placówka serwująca 3 posiłki dziennie zużywa co najmniej 219 000 mat do tac rocznie. Ten niepotrzebny koszt można łatwo wyeliminować zamieniając zwykłe tace na tace Cambro z antypoślizgowymi powierzchniami.

Optymalizacja kosztów w zakładach opieki zdrowotnej ma olbrzymie znaczenie. Antypoślizgowe tace Cambro pozwolą przeznaczyć zaoszczędzoną na matach gotówkę tam gdzie jest bardziej potrzebna. Pozwolą również zmniejszyć ilość odpadów szpitalnych. Tace Cambro z powierzchnią antypoślizgową to gotówka w rękę i tony śmieci mniej.

Regały i wózki



Tacowe systemy dystrybucji posiłków oprócz elementów głównych wymagają wyposażenia dodatkowego, które usprawnia proces serwowania, transportu, mycia i przechowywania. Specjalnie zaprojektowane regały ułatwiają magazynowanie tac termicznych i poszczególnych elementów systemów kloszowych. Różnej wielkości wózki do transportu pozwalają dostosować ilość posiłków do wielkości oddziałów.

Bardzo istotnym elementem tacowych systemów dystrybucji posiłków są podgrzewane dystrybutory do talerzy i misek. Ciepłe talerze i miski pomagają zachować właściwą temperaturę posiłków w drodze z kuchni centralnej do pacjenta.

Regały CAMSHELVING do higienicznego suszenia oraz przechowywania

- pozwalają utrzymać przestrzeń mycia w porządku i zapobiegają układaniu w stosy bezpośrednio umytych tac, pokryw czy podstaw dzięki pionowemu ustawianiu w celu wysuszenia
- nie ulegają korozji, nie łamią się i są łatwe w montażu
- jezdne regały ułatwiają mycie podłogi
- łatwe w manewrowaniu dzięki skrętnym kółkom wyposażonym w hamulce
- półki można łatwo wyjmować, są przystosowane do mycia w zmywarce w wysokich temperaturach
- półki wykonane są z odpornego tworzywa ABS

Regał do suszenia i przechowywania w pionie

- można w nich bezpiecznie ustawić tace o różnych rozmiarach, deski do krojenia, blachy do pieczenia, pokrywy i talerze w rozmiarze od 20,5 do 34,3 cm
- półki są instalowane bezpośrednio na poprzeczkach regałów
- półki pasują do regałów o szerokości 60 cm

W skład zestawu wchodzi:

- regał - 2 zestawy słupków do jednostek mobilnych, 6 poprzeczek, kółka obrotowe premium z blokadą
- 12 półek do suszenia CSDR7

Montaż jest konieczny.

W skład zestawu wchodzi:

- regał - 2 zestawy słupków do jednostek mobilnych, 6 poprzeczek, kółka obrotowe premium z blokadą
- 15 półek do suszenia CSDR7

Montaż jest konieczny.



Półka
CSDR7

Pionowy regał odkładczy do suszenia i przechowywania tac
MPMU61117DRPKG
wymiary: 118 x 60 x 179 cm
pojemność: 84 tace



Półka
CSDR7

Pionowy regał odkładczy do suszenia i przechowywania tac
MPMU61317DRPKG
wymiary: 138 x 60 x 179 cm
pojemność: 105 tac



Regał kątowy do suszenia i przechowywania

- bezpiecznie mieści do 128 pelletów/podstaw do systemów kloszowych. Może również służyć do przechowywania pojemników na żywność, garnków i naczyń kuchennych
- półki są instalowane bezpośrednio na poprzeczkach regałów
- półki pasują do regałów o szerokości 60 cm

W skład zestawu wchodzi:

- regał - 2 zestawy słupków do jednostek mobilnych, 8 poprzeczek, kółka obrotowe premium z blokadą
- 16 kątowych półek do suszenia CSDR8

Montaż jest konieczny.



Półka
CSDR8

Kątowy regał odkładczy do suszenia i przechowywania pelletów i podstaw do systemów kloszowych
MPMU61217PDPKG
wymiary: 128 x 60 x 179 cm
pojemność: 128 pelletów lub podstaw do systemów kloszowych, 16 GN w rozmiarze 1/1



Regał odkładczy do suszenia i przechowywania pokryw

- bezpiecznie mieści 100 pokryw do systemów kloszowych,
- półki są instalowane bezpośrednio na poprzeczkach regałów
- półki pasują do regałów o szerokości 60 cm

W skład zestawu wchodzi:

- 2 zestawy słupków do jednostek mobilnych, 10 poprzeczek, kółka obrotowe premium z blokadą
- 10 półek do suszenia CSDDC24

Montaż jest konieczny.



Półka
CSDDC24

Regał odkładczy do suszenia i przechowywania pokryw
MPMU6917DDPKG
wymiary: 98 x 60 x 179 cm
pojemność: 100 pokryw



Regały jezdne do systemów kloszowych

CAMBRO
TRUSTED FOR GENERATIONS™

NOWOŚĆ

Regał jezdny do transportu i przechowywania tac, pokryw i podstaw do systemów kloszowych Cambro.

Trzypółkowy regał pomieści 21 tac, 20 pokryw oraz 24 podstawy.

W skład zestawu wchodzi:

- regał - 2 zestawy słupków do jednostek mobilnych, 6 poprzeczek, kółka obrotowe premium z blokadą
- 3 półki do suszenia i przechowywania podstaw
- 2 półki do suszenia i przechowywania pokryw
- 3 półki do suszenia i przechowywania tac

Pionowy regał odkładczy do suszenia i przechowywania tac
MPMU6080
wymiary: 80 x 60 x 179 cm



Półka
CSDR7



Półka
CSDDC24



Półka
CSDR8

Regał jezdny odkładczy do tac termicznych

temp·rite
International

Regał przeznaczony do przechowywania tac termicznych Temp-Royal: podstawy tacy - S523G i pokrywy tacy - T520G.

- rama regału wykonana jest ze stali nierdzewnej o średnicy przekroju 2,5 cm
- wszystkie elementy spawane są idealnie wypolerowane
- regał posiada 4 kółka wyposażone w hamulce i wykonane z wysoce odpornego materiału, który nie pozostawi śladów gumy na podłodze

SPECYFIKACJA

Wymiary	127,5 x 57,5 x 179,2 cm
Odległość między półkami	około 40 cm
Pojemność	około 80 pokryw lub około 90 podstaw
Waga	około 39 kg
Ładowność	około 200 kg

Regał jezdny odkładczy do tac termicznych
TRG1700



Kosz do mycia

Kosz do mycia tac termicznych, kloszy i podstaw
5050



Wózki do tac termicznych i systemów kloszowych

NOWOŚĆ

CAMBRO
TRUSTED FOR GENERATIONS™

Wózek do transportu tac

Wózki wykonane są z polietylenu, który pomiędzy ścianami wypełniony jest pianką poliuretanową. Taka konstrukcja zapewnia dodatkową izolację termiczną dla posiłków transportowanych na tacach, powoduje, że wózek pomimo swoich gabarytów jest dość lekki a użyte do produkcji tworzywo podwyższa estetykę całego systemu. W zależności od potrzeb mamy do wyboru wózki mieszczący 20 lub 30 tac w rozmiarze 46 x 36 cm. Wózek mieszczący 20 tac ma również wygodny do obsługi blat na wysokości 112 cm. Ergonomiczne uchwyty oraz skrętne kółka sprawiają, że wózkiem można łatwo manewrować. Wentylacja na tylnej ścianie wózków optymalizuje jakość transportowanych posiłków. Lekkie, wykonane z ABS drzwi otwierają się pod kątem 270° co ułatwia obsługę na niewielkich powierzchniach. Wszystkie drzwi wyposażone są w uchwyty do kart menu i rodzajów diet.



191
granitowo-szary



Wózek do transportu 20 tac
MDC1418S20

191
granitowo-szary



Wózek do transportu 30 tac
MDC1418T30

SPECYFIKACJA

	MDC1418S20	MDC1418T30
Wymiary zewnętrzne (szer. x dłg. x wys)	826 x 1232 x 1118 mm	743 x 1524 x 1616 mm
Wymiary wewnętrzne (szer. x dłg. x wys)	470 x 715 x 740 mm	370 x 550 x 1270 mm
Wielkość tacy	360 x 460 mm	360 x 460 mm
Liczba tac w wózku	20	30
Liczba tac w szafce wózka	10	10
Liczba prowadnic w szafce wózka	5	10
Liczba tac na prowadnicę	2	1
Rozstaw prowadnic	139 mm	127 mm
Liczba drzwiczek	2	3
Liczba szafek	2	3
Liczba miejsc do powieszenia jadłospisu	2	5
Miejsca na jadłospis - rozmieszczenie	1 na każdych drzwiach	1 na każdych drzwiach, 2 na bokach
Uchwyty - typy i rozmieszczenie	wbudowane, po każdej stronie	nylon wzmocniony, po 1 z każdej strony
Typ kółek	Nylonowe kółka 127 mm, 2 skrętne z hamulcem, 2 stałe, offset	Nylonowe kółka 152 mm, 2 stałe, 4 skrętne z hamulcem, offset
Zasuwy	2 wewnętrzne nylonowe na dopych	zaczep na dopych, kłódka transportowa ze stali nierdzewnej
Waga	64,18 kg	97,07 kg

Nadstawa do kosza CAMBRO

zew: 50 x 50 x 10,1 cm, kolor: szary (151)

9E1/151	9 przegród	max. Ø 149 mm
16E1/151	16 przegród	max. Ø 111 mm
20GE1/151	20 przegród	max. Ø 98 mm
25E1/151	25 przegród	max. Ø 87 mm
30GE1/151	30 przegród	max. Ø 79 mm
36E1/151	36 przegród	max. Ø 73 mm
49E1/151	49 przegród	max. Ø 62 mm



25E1

16E4/151	16 przegród	max. Ø 111 mm
20GE4/151	20 przegród	max. Ø 98 mm
25E4/151	25 przegród	max. Ø 87 mm
36E4/151	36 przegród	max. Ø 73 mm



25E4

9E2/151	9 przegród	max. Ø 149 mm
16E2/151	16 przegród	max. Ø 111 mm
20GE2/151	20 przegród	max. Ø 98 mm
25E2/151	25 przegród	max. Ø 87 mm
30GE2/151	30 przegród	max. Ø 79 mm
36E2/151	36 przegród	max. Ø 73 mm
49E2/151	49 przegród	max. Ø 62 mm



25E2

16E5/151	16 przegród	max. Ø 111 mm
20GE5/151	20 przegród	max. Ø 98 mm
25E5/151	25 przegród	max. Ø 87 mm
36E5/151	36 przegród	max. Ø 73 mm



25E5

Podstawa kosza CAMBRO
BR258/110

 wys. wew. 8,3 cm
 wys. zew. 10,1 cm
 kolor: czarny (110)

Podstawa kosza CAMBRO
BR258/119

 wys. wew. 8,3 cm
 wys. zew. 10,1 cm
 kolor: zielony (119)

Podstawa kosza CAMBRO
BR258/151

 wys. wew. 8,3 cm
 wys. zew. 10,1 cm
 kolor: szary (151)

Podstawa kosza CAMBRO
BR258/163

 wys. wew. 8,3 cm
 wys. zew. 10,1 cm
 kolor: czerwony (163)

Podstawa kosza CAMBRO
BR258/186

 wys. wew. 8,3 cm
 wys. zew. 10,1 cm
 kolor: granatowy (186)

Podstawa kosza CAMBRO
BR258/416

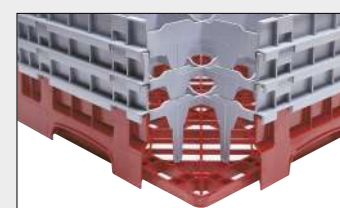
 wys. wew. 8,3 cm
 wys. zew. 10,1 cm
 kolor: żurawinowy (416)

Warunki sanitarne

Otwarte przedziały wewnętrzne umożliwiają pełny obieg wody i detergentów i pozwalają na szybkie i dokładne suszenie. Trwałe, polipropylenowe kosze Camrack są odporne na działanie środków chemicznych i wysokich temperatur do 93°C.

Wydajne mycie

Zamknięte ścianki zewnętrzne zabezpieczają naczynia przed dotykiem, zanieczyszczeniami i niebezpieczeństwem uszkodzenia oraz chronią użytkowników przed skażeniami. Dzięki pokrywce Camrack i wózkowi Camdolly system zapewnia właściwe zamknięcie. Szkło pozostaje czyste podczas przechowywania, aby naczynia trzeba było myć tylko raz.

Bezpieczny transport

Kosze Camrack można transportować na dużych obszarach lub do innych lokalizacji na jednym wózku. Uchwyty oraz dopasowane boki zapewniają bezpieczne przechowywanie.

Kontrola zapasów

Różne kolory podstaw koszy pozwalają wzrokowo sprawdzać ich rodzaj i zawartość.

Pokrywa do koszy Cambro



Wózek do koszy Cambro

- ✓ Żadnych bakterii
- ✓ Żadnych brudnych rąk
- ✓ Żadnych gryzoni
- ✓ Żadnych owadów
- ✓ Żadnej brudnej wody ze sprzątania

System CAMRACK® chroni naczynia szklane przed zabrudzeniem, eliminując konieczność ich ponownego mycia przed kolejnym użyciem. Kosze całkowicie chronią delikatne i cenne kieliszki oraz szklanki przez wszystkie fazy zmywania, przenoszenia, ustawiania, przechowywania i transportu. Niezależnie od wielkości i wzornictwa posiadanych naczyń szklanych w systemie tym znajdziemy odpowiedni i bezpieczny kosz.

Wybór właściwego kosza

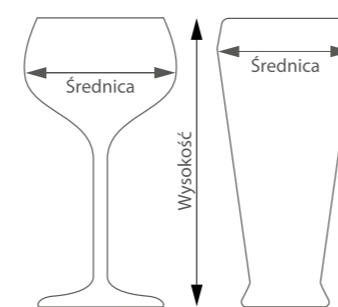
- 1.** Zmierz maksymalną średnicę kieliszków lub szklanek, aby określić liczbę przedziałów.
- 2.** Zmierz maksymalną wysokość kieliszków lub szklanek do górnej krawędzi, aby określić wysokość przedziałów.

JAK ZBUDOWAĆ KOSZ:

- Kosz **S318** buduje się z podstawy BR258 + 1x nadstawa E1
- Kosz **S418** buduje się z podstawy BR258 + 1x nadstawa E4
- Kosz **S434** buduje się z podstawy BR258 + 1x nadstawa E1 + 1x nadstawa E2
- Kosz **S534** buduje się z podstawy BR258 + 1x nadstawa E1 + 1x nadstawa E5
- Kosz **S638** buduje się z podstawy BR258 + 1x nadstawa E1 + 2x nadstawa E2
- Kosz **S738** buduje się z podstawy BR258 + 1x nadstawa E1 + 1x nadstawa E2 + 1x nadstawa E5
- Kosz **S800** buduje się z podstawy BR258 + 1x nadstawa E1 + 3x nadstawa E2
- Kosz **S900** buduje się z podstawy BR258 + 1x nadstawa E1 + 2x nadstawa E2 + 1x nadstawa E5
- Kosz **S958** buduje się z podstawy BR258 + 1x nadstawa E1 + 4x nadstawa E2
- Kosz **S1058** buduje się z podstawy BR258 + 1x nadstawa E1 + 3x nadstawa E2 + 1x nadstawa E5
- Kosz **S1114** buduje się z podstawy BR258 + 1x nadstawa E1 + 5x nadstawa E2
- Kosz **S1214** buduje się z podstawy BR258 + 1x nadstawa E1 + 4x nadstawa E2 + 1x nadstawa E5

UWAGA:

Pamiętaj o podaniu koloru podstawy np.: BR258/110 - podstawa do kosza w kolorze czarnym 110

Pamiętaj, że przed kodem elementu kosza należy podać ilość przedziałów. Jeśli budujemy kosz S434 na 16 przedziałów podajemy następujące kody elementów składowych: BR258/119, 1x 16E1, 1x 16E2

Pamiętaj, że budując kosz z 20 przedziałami lub kosz z 30 przedziałami poza 20 lub 30 przed kodem nadstawy dopisujemy literę G. Np. kosz 20S738 składa się z elementów: BR258/186, 1x 20GE1, 1x 20GE2, 1x 20GE5



Pokrywa do koszy Cambro
DRC2020/180 50 x 50 x 2,4 cm
kolor: jasnoszary (180)



Wózek do koszy Cambro
CDR2020/151
nośność 159 kg
zew: 54,5 x 54,5 x 20,5 cm
wew: 53 x 53 cm
kolor: szary (151)

9 PRZEGRÓD

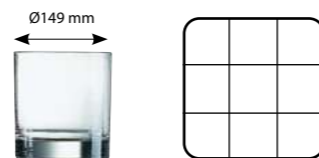

max. Ø149 mm	
max. wys.	
92 mm	9S318
133 mm	9S434
174 mm	9S638
215 mm	9S800
257 mm	9S958
298 mm	9S1114



Zbudowany kosz
9S638



x2
Nadstawa
9E2



x1
Nadstawa
9E1



x1
Podstawa
BR258/119

16 PRZEGRÓD

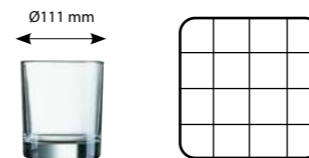

max. Ø111 mm	
max. wys.	
92 mm	16S318
114 mm	16S418
133 mm	16S434
155 mm	16S534
174 mm	16S638
196 mm	16S738
215 mm	16S800
238 mm	16S900
257 mm	16S958
279 mm	16S1058
298 mm	16S1114
320 mm	16S1214



Zbudowany kosz
16S958



x4
Nadstawa
16E2



x1
Nadstawa
16E1



x1
Podstawa
BR258/119

20 PRZEGRÓD

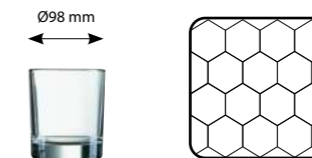

max. Ø98 mm	
max. wys.	
92 mm	20S318
114 mm	20S418
133 mm	20S434
155 mm	20S534
174 mm	20S638
196 mm	20S738
215 mm	20S800
238 mm	20S900
257 mm	20S958
279 mm	20S1058
298 mm	20S1114
320 mm	20S1214



Zbudowany kosz
20S800



x3
Nadstawa
20GE2



x1
Nadstawa
20GE1



x1
Podstawa
BR258/151

25 PRZEGRÓD

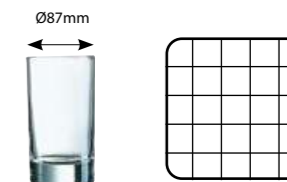

max. Ø87 mm	
max. wys.	
92 mm	25S318
114 mm	25S418
133 mm	25S434
155 mm	25S534
174 mm	25S638
196 mm	25S738
215 mm	25S800
238 mm	25S900
257 mm	25S958
279 mm	25S1058
298 mm	25S1114
320 mm	25S1214



Zbudowany kosz
25S534



x1
Nadstawa
25E5



x1
Nadstawa
25E1



x1
Podstawa
BR258/116

30 PRZEGRÓD

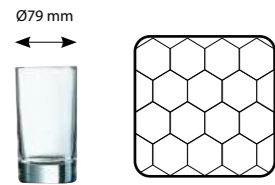

max. Ø79 mm	
max. wys.	
92 mm	30S318
133 mm	30S434
174 mm	30S638
215 mm	30S800
257 mm	30S958
298 mm	30S1114



Zbudowany kosz
30S318



x1
Nadstawa
30GE1



x1
Podstawa
BR258/186

36 PRZEGRÓD

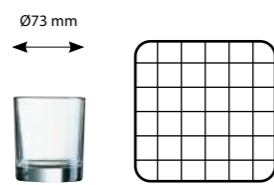

max. Ø73 mm	
max. wys.	
92 mm	36S318
114 mm	36S418
133 mm	36S434
155 mm	36S534
174 mm	36S638
196 mm	36S738
215 mm	36S800
238 mm	36S900
257 mm	36S958
279 mm	36S1058
298 mm	36S1114
320 mm	36S1214



Zbudowany kosz
36S1114



x5
Nadstawa
36E2



x1
Nadstawa
36E1



x1
Podstawa
BR258/110

49 PRZEGRÓD

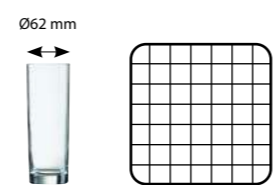

max. Ø62 mm	
max. wys.	
92 mm	49S318
133 mm	49S434
174 mm	49S638
215 mm	49S800
257 mm	49S958
298 mm	49S1114



Zbudowany kosz
49S434



x1
Nadstawa
49E2



x1
Nadstawa
49E1



x1
Podstawa
BR258/116

Kosze na talerze i tace

Kosz na talerze
PR59314/151
wys. wew.: 8,3 cm
wys. zew.: 10,1 cm
kolor: szary (151)



Kosz na tace
OETR314/151
wys. wew.: 8,3 cm
wys. zew.: 10,1 cm
kolor: szary (151)



Kosz na kubki 20 przegród
20C258/151
wymiar przegród 11,1 - 8,73 cm
max. wys.: 6,6 cm
kolor: szary (151)



Kosz na kubki 20 przegród
20C414/151
wymiar przegród 11,1 - 8,73 cm
max. wys.: 10,7 cm
kolor: szary (151)

Kosz na kubki 16 przegród
16C258/151
wymiar przegród 11,1 - 10,95 cm
max. wys.: 6,6 cm
kolor: szary (151)

Kosz na kubki 16 przegród
16C414/151
wymiar przegród 11,1 - 10,95 cm
max. wys.: 10,7 cm
kolor: szary (151)

Kosz na kubki 16 przegród
16C578/151
wymiar przegród 11,1 - 10,95 cm
max. wys.: 14,9 cm
kolor: szary (151)



Kosze na kubki

Kosz na sztućce (pełnowymiarowy)
FR258/151
wys. wew.: 6,7 cm
wys. zew.: 10,1 cm
kolor: szary (151)



Kosz na sztućce 8 przegród
8FBNH434/151
wys. wew.: 12 cm
wys. zew.: 18,4 cm
kolor: szary (151)



Kosze na sztućce

Klipsy identyfikacyjne

Klipsy identyfikacyjne do koszy, nieopisane
CECBL6000
Wykonane z ABS, klips czysty do własnoręcznego opisania. Pakowane po 6 szt.



Klipsy identyfikacyjne do koszy, opisane
Wszystkie klipsy dostępne są w języku angielskim. Pakowane po 6 szt.

-  Beer **CECBE6000**
-  Juice **CECJU6000**
-  Old Fashion **CECOF6000**
-  Martini **CECMT6000**
-  Margarita **CECMG6000**
-  Champagne Flute **CECCF6000**
-  Red Wine **CECRW6000**
-  White Wine **CECWW6000**
-  Goblet **CECGO6000**



Wózek pomocniczy
BC340KD/480
101,5 x 54 x 95 cm
nośność: 180 kg
kolor: szary (480)



Wózek pomocniczy
BC340KD/110
101,5 x 54 x 95 cm
nośność: 180 kg
kolor: czarny (110)

Akcesoria dodatkowe



Pojemnik na sztućce 9,5 l
BC331KDSH/110
33 x 24 x 18,5 cm
kolor: czarny (110)



Pojemnik na śmieci 30 l
BC331KDTC/110
33 x 24 x 56 cm
kolor: czarny (110)



Zestaw paneli do jednej półki
do wózka BC340KD
BC340KDP/110
80,3 x 45 x 29,8 cm
kolor: czarny (110)



Zestaw paneli do jednej półki
do wózka BC340KD
BC340KDP/480
80,3 x 45 x 29,8 cm
kolor: szary (480)

Na każdej półce BC340KD mieści się jeden kosz na naczynia pełnej wielkości i dwa pojemniki na brudne naczynia

Podczas montażu można wstawić dodatkowe panele zamykające wózek z trzech stron

Cztery powlekane proszkiem stalowe kółka obracane wokół osi pionowej zapewniają cichy transport i pewne manewrowanie



Barierki skutecznie utrzymują zawartość na miejscu

Mocne aluminiowe słupki pionowe

Trwała powierzchnia jest łatwa do zmywania



PP POLYPROPYLEN
ALU ALUMINIUM

NOWOŚĆ

Wózek kelnerski
11945APS
108 x 50 x 96 cm
nośność: 80 kg na półkę,
240 kg całościowo
rama aluminiowa, 3 półki,
odstęp między półkami 31 cm,
4 skrętne kółka wyposażone
w hamulce

PP POLYPROPYLEN



NOWOŚĆ

Pojemnik do wózka
kelnerskiego 11945APS
11946
33 x 23 x 56,5 cm, 42 l

PP POLYPROPYLEN



NOWOŚĆ

Pojemnik do wózka
kelnerskiego 11945APS
11947
33 x 23 x 17,5 cm, 13 l



Kompaktowy, regulowany wózek przeznaczony do transportu i przechowywania naczyń pozwoli maksymalnie wykorzystać przestrzeń. Niezależnie od tego czy Twój lokal jest mały czy duży, liczy się każdy centymetr kwadratowy przestrzeni. Regulowany wózek na naczynia zajmuje niewiele miejsca i mieści dużą ilość talerzy. Wyposażony jest w łatwe do regulacji kolumny.



W zestawie zawarty jest ochronny pokrowiec winylowy, który doskonale ochroni czyste naczynia



Wózek kelnerski
BC331KD/480
83,5 x 41 x 96,5 cm
nośność: 136 kg
kolor: szary (480)



Wózek kelnerski
BC331KD/110
83,5 x 41 x 96,5 cm
nośność: 136 kg
kolor: czarny (110)



NOWOŚĆ
Wózek pomocniczy
11979
91 x 59 x 93 cm
nośność: 120 kg
3 półki, odstęp między półkami około 26 cm,
4 kółka z 2 hamulcami



NOWOŚĆ
Wózek pomocniczy
11977
91 x 59 x 93 cm
nośność: 80 kg
2 półki, odstęp między półkami około 56 cm,
4 kółka z 2 hamulcami

Wózek wykonany jest z bardzo wytrzymałego polietylenu, nie będzie rdzewiał, pękał ani ulegał wgnieceniom. Ochroni porcelanę przed obtłukiwaniem

Dopuszczalne obciążenie maksymalne to 227 kg

Wysokość kolumn do składowania talerzy wynosi 52 cm. Mieści 45-60 talerzy/misek w sterie w zależności od stylu naczyń

Bezpiecznie utrzymuje naczynia na wysokości 29 cm nad podłogą, przy zachowaniu 18 cm przeswitu pod wózkami

Wózek wyposażony jest w cztery powlekane kółka, 2 obrotowe wyposażone w hamulce i 2 sztywne z niebrudzącym, bardzo wytrzymałym bieżnikiem poliuretanowym o grubości 3 cm

Gładka powierzchnia z zaokrąglonymi narożnikami jest łatwa do utrzymania w czystości

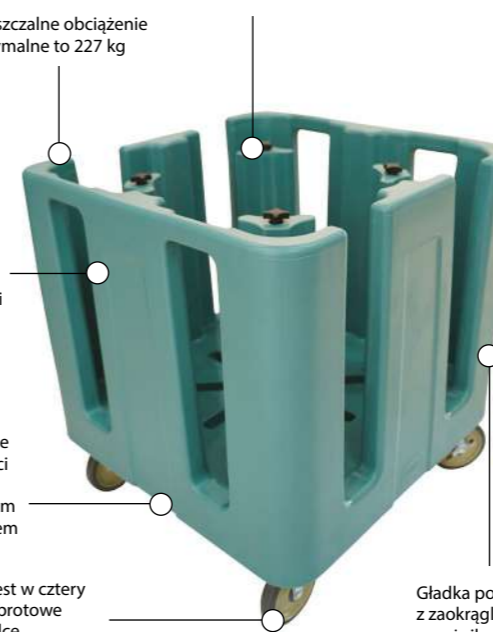

Wózek na talerze, regulowany z czterema przegrodami
ADCRC/401 76 x 76 x 84 cm
Waga 27 kg
Liczba talerzy w kolumnie 45-60
Mieści talerze o średnicy od 24 do 33 cm
kolor: szaroniebieski (401)

Przegrody 4 szt.
ADCRC/401
Przegrody umożliwiające stworzenie kolumn dla talerzy o mniejszej średnicy od 11,75 do 14,6 cm



Kompaktowy, regulowany wózek przeznaczony do transportu i przechowywania naczyń. Maksymalne wykorzystanie przestrzeni na niewielkiej powierzchni. Regulowany wózek wyposażony jest w łatwe do regulacji kolumny.

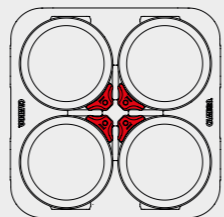

Ilość kolumn: 4
Ilość talerzy/misek w kolumnie: Do 70 - łącznie do 280 naczyń
Rozmiar talerzy/misek: Okrągłe o średnicy od 23,5 do 30,5 cm

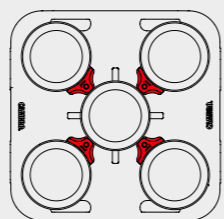

Ilość kolumn: 5
Ilość talerzy/misek w kolumnie: Do 70 - łącznie do 350 naczyń
Rozmiar talerzy/misek: Okrągłe o średnicy od 22,9 cm



W zestawie zawarty jest ochronny pokrowiec z kieszonką 7,6 x 12,7 cm na etykietę ułatwiającą identyfikację zawartości.



- W jednym wózku można przechowywać naczynia jednej lub różnych wielkości.
- Wyposażony w łatwe do regulacji kolumny.



2 cm oś tylna ze stali powlekanej dopuszcza obciążenie 227 kg.



W zestawie ochronny pokrowiec winylowy.



Wózek na talerze **ADCSC/480**
68,6 x 68,6 x 80,7 cm
waga 35,2 kg
kolor: szary (480)

Gładka powierzchnia z zaokrąglonymi narożnikami jest łatwa do utrzymania w czystości

Wbudowane wygodne uchwyty z każdej z czterech stron

Wysokość kolumn do składowania talerzy wynosi 52,1 cm

Mieści talerze/miski o średnicy od 22,9 do 30,5 cm (tylko okrągłe), 45-70 talerzy/misek w stercie w zależności od stylu naczyń

Wózek wyposażony jest w cztery 12,7 cm ocynkowane kółka. Wszystkie kółka są obrotowe, wyposażone w hamulce, niebrudzące z bardzo trwałym bieżnikiem TPE 3,2 cm

Dopuszczalne obciążenie maksymalne to 227 kg

Stabilny i bezpieczny
Separator talerzy

Łatwy do manewrowania
Ergonomiczne nadlewane uchwyty z obu stron

Pojemność
Kolumny do składowania 49,5 cm mieszczą 45-60 talerzy/misek w stercie

Niezwykłe trwałe
Solidne wykonanie z polietylenu chroni ceramikę przed obtłukiwaniem. Nie odpryskuje, nie pęka, nie rdzewieje

Tyłne kółka
25,4 cm kółka Easy Wheels nie zostawiają śladów

Przednie kółka
12,7 cm obrotowe z hamulcem



Wózek na talerze **ADCS/480** 73 x 96 x 81 cm
Liczba talerzy w kolumnie: ok. 45-60
Mieści talerze o średnicy od 11,7 do 33 cm.
kolor: szary (480)

BAR

ceado
barcult

„Think strong, work better” to motto firmy, które jest czymś więcej niż filozofią. Jest energią obecną w każdym elemencie maszyn Ceado stworzonych tak, aby osiągnąć maksymalną jakość, trwałość i wydajność bez kompromisów, a tym samym ułatwić codzienną pracę barmanów i baristów.

Ceado to światowej klasy producent profesjonalnych sokowirówek i sprzętu barowego. Wszystkie maszyny są w całości produkowane w rodzinnej fabryce położonej na północy Włoch pod bezpośrednim nadzorem właścicieli.

Już niemal 70 lat włoskiej inwencji, pomysłowości i dobrze zorganizowanej produkcji sprawia, że Ceado jest dzisiaj znaczącą marką w sektorze sprzętu barowego.



Dynamic Spin

Doświadczenie Ceado w sektorze blenderów zaowocowało wynalezieniem specjalistycznych ostrzy i systemów wyciskania umożliwiających zwiększenie wydajności. Możesz teraz przygotowywać soki, smoothies czy drinki znacznie szybciej!



Juice Fit

Szczególną uwagę przywiązuje się do projektu maszyn, aby zapewnić minimalne straty i najlepszą możliwą wydajność nawet w przypadku najtrudniejszych do wyciskania warzyw liściastych.



Silent System

Praca za barem jeszcze nigdy nie była tak komfortowa. Zaprojektowane przez inżynierów Ceado maszyny pracują bardzo cicho. Możesz nawet nie zdawać sobie sprawy z tego, że są włączone!



Magnetic control

Zmywanie jest szybkie i łatwe, ponieważ sito z magnetycznym uchwytem i części mające kontakt z żywnością można łatwo wyjmować i wymieniać bez użycia narzędzi.

Której maszyny **ceado** barcult potrzebujesz?

Wszystko zależy od tego, co planujesz mieć w menu.

Soki świeżo wyciskane

Cytrusy



SL98



SL98

Warzywa i owoce



ES900



ES500



ES700

Slow Juicing



CP150

Drinki

Na bazie kostek lodu, mrożone owoce



B285



B284

NOWOŚĆ



B280



B185



B283



CP150

Wynikiem przez lata zdobywanej przez firmę Ceado wiedzy jest solidna, innowacyjna i kompaktowa wyciskarka wolnoobrotowa CP150.



ES900

ES900 to nowa, jeszcze mocniejsza sokowirówka, która idealnie sprawdzi się w punktach gastronomicznych zużywających ponad 20 kg owoców i warzyw dziennie. Jest niezwykle cicha i funkcjonalna, posiada dwa otwory wsadowe, a także jest łatwa w czyszczeniu. Nowością jest możliwość usuwania odpadów bezpośrednio do kosza pod blatem.



CP150 Wyciskarka do soków

otwór wsadowy: 60 mm

obroty na minutę: 70

wymiary: 18 x 40 cm, wys. 46,5 cm

waga: 15,5 kg

zasilanie: 220-240 V • 50-60 Hz

moc: 400 W

gwarancja: 2 lata



Bogactwo witamin

Wydajność, bogactwo witamin i konsystencja soku są optymalizowane przez kąt nachylenia ślimaka oraz specjalnie zaprojektowane sito.



Praca ciągła

Innowacyjna, niezapychająca się siatka w połączeniu z najsilniejszym jak do tej pory silnikiem w tego typu urządzeniach dają fenomenalny efekt.



Gotowy do wyciskania na zimno?

Dzięki podajnikowi i dużemu otworowi wsadowemu owoce i warzywa mogą być przetwarzane w całości lub w dużych kawałkach. Przyspiesza to czas przygotowywania soków.



Łatwość mycia

Wszystkie części wchodzące w kontakt z żywnością można rozbrać bez używania narzędzi i umyć w zmywarce.



Stop kapaniu

Prostym ruchem zatrzymasz niechciane krople soku.

Modularna budowa

Mały rozmiar sokowirówki oznacza więcej miejsca na blacie, można zmieścić 2 urządzenia obok siebie.



Odprowadzenie odpadów

Pojemnik na odpady z otworem daje możliwość odprowadzenia odpadów przez otwór w blacie. Dodatkowa uszczelka mocująca i zabezpieczająca w zestawie.



Wydajność

Tarcza tnąca i sito są zaprojektowane tak, aby uzyskiwać soki gwarantując maksymalną wydajność również w przypadku warzyw liściastych.



Prawdziwy sok

Dzięki skutecznemu oddzielaniu pulpy uzyskiwany sok jest klarowny i wyraźny co znacznie poprawia smak.

Główne cechy sokowirówki ES900:

- Jedyne model z możliwością odprowadzenia odpadów pod blat. Posiada pojemnik na odpady z otworem od spodu
- Model z dwoma otworami wsadowymi o średnicy 75 mm i 50 mm
- Cicha i niezawodny silnik o mocy 1000 W
- Tarcza ścierna obracająca się z prędkością 3000/3600 obr./min.
- Obudowa wykonana z wytrzymałego aluminium zapewnia maksymalną stabilność
- Podwyższone bezpieczeństwo dzięki specjalnym czujnikom. Podniesienie zatrasku odcina zasilanie
- Łatwość i szybkość czyszczenia. Każdy element można w łatwy sposób zdemontować i umyć w zmywarce
- Maszyna przeznaczona do punktów gastronomicznych zużywających dziennie powyżej 20 kg owoców i warzyw



ES900 Sokowirówka

otwory wsadowe: 50 mm i 75 mm

obroty na minutę: 3000/3600

wymiary: 29 x 53,8 cm, wys. 53 cm

waga: 23 kg

zasilanie: 220-240 V • 50-60 Hz

moc: 1000 W

gwarancja: 2 lata



- Sprawdź przepis!

Sok brzoskwiowo – melonowo – marchewkowy

- 1 brzoskwinia bez pestki
- 200g melona miodowego bez skórki
- 1 marchewka

Włączamy sokowirówkę ES900. Do większego otworu wsadowego wrzucamy przeciętego na pół (tak by się zmieścił) melona, brzoskwinie bez pestki i następnie popychamy. Do mniejszego otworu wsadowego wrzucamy marchewkę, popychamy i gotowe! Gotowy sok możemy udekorować liśćmi bazylii oraz cienkimi plasterkami brzoskwiwi.





ES700

ES700 to najnowsza generacja najlepszych sokowirówek z automatycznym usuwaniem pulpy. To co wyróżnia je spośród konkurencji to podwójny wsad. 2 litry soku tylko w 1 minutę. Sprawdzona i cicha. Idealne rozwiązanie dla dużych juicebarów.



ES500

ES500 to sokowirówka nie tylko kompaktowa i lekka, ale także funkcjonalna oraz niezwykle cicha. Idealna do ekstrakcji świeżych soków z owoców i warzyw przy automatycznym wyrzucaniu pulpy. Doskonałe rozwiązanie dla juicebarów.



ES700 Sokowirówka

otwory wsadowe: 50 mm i 75 mm

obroty na minutę: 3000/3600

wymiary: 29 x 53,8 cm, wys. 51,2 cm

waga: 19,2 kg

pojemnik na odpady: 9,5 l

zasilanie: 220-240 V • 50-60 Hz

moc: 800 W

gwarancja: 2 lata



Sprawdź przepis!

Zielony sok ze szpinakiem

2 zielone jabłka Granny Smith

Garść szpinaku

Łodyga selera naciowego

0,5 cm imbiru

Włączamy urządzenie Ceado ES700. Do węższego otworu wsadowego wrzucamy łodygę selera naciowego w całości i popychamy. Do większego otworu wsadowego wrzucamy w całości jedno jabłko, następnie szpinak a potem kolejne jabłko. Całość powoli popychamy. Smacznego! Dekorujemy młodymi listkami szpinaku i paseczkami selera naciowego.



Unikatowość

Nowej generacji sokowirówka (ES700) z podwójnym otworem wsadowym.



Magnetyczna tarcza

Wyciągnięcie sita wraz z tarczą tnącą jest niezwykle proste dzięki magnetycznemu zamocowaniu. Nie ma potrzeby używania narzędzi.



Łatwość mycia

Wszystkie komponenty mogą być łatwo i szybko rozłożone. Sokowirówka ES700 może zostać umyta w zaledwie 5 minut.

Główne cechy sokowirówki ES700:

- Model z dwoma otworami wsadowymi o średnicy 75 mm i 50 mm
- 2 litry soku w minutę
- Obudowa wykonana z wytrzymałego aluminium zapewnia maksymalną stabilność
- Cichy i niezawodny silnik o mocy 800 W
- Tarcza ścierna obracająca się z prędkością 3000/3600 obr./min.
- Podwyższone bezpieczeństwo dzięki specjalnym czujnikom. Podniesienie zatrasku odcina zasilanie
- Łatwość i szybkość czyszczenia. Każdy element można w łatwy sposób zdemontować i umyć w zmywarce
- Maszyna przeznaczona do punktów gastronomicznych zużywających dziennie powyżej 10 kg owoców i warzyw

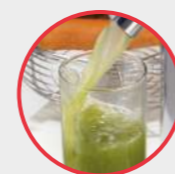

Soczystość

Ponad 2 litry soku w minutę.



Bezpieczeństwo

Większe bezpieczeństwo dzięki systemowi zamykania. Podniesienie klamry zamykającej zatrzymuje wszystkie czynności.



Perfekcja

Tarcza tnąca oraz sito zaprojektowane są tak, aby delikatnie uzyskiwać dobrej jakości sok.

Główne cechy sokowirówki ES500:

- Duży otwór wsadowy o średnicy 75 mm idealny na całe jabłka
- Cichy i niezawodny silnik o mocy 700 W
- Obudowa wykonana z wytrzymałego aluminium zapewnia maksymalną stabilność
- Tarcza ścierna obracająca się z prędkością 3000/3600 obr./min.
- Podwyższone bezpieczeństwo dzięki specjalnym czujnikom. Podniesienie zatrasku odcina zasilanie
- Łatwość i szybkość czyszczenia. Każdy element można w łatwy sposób zdemontować i umyć w zmywarce
- Maszyna przeznaczona do punktów gastronomicznych zużywających dziennie około 10 kg owoców i warzyw



ES500 Sokowirówka

otwór wsadowy: 75 mm

obroty na minutę: 3000/3600

wymiary: 24,2 x 49,5 cm, wys. 51,2 cm

waga: 14,4 kg

pojemnik na odpady: 7 l

zasilanie: 220-240 V • 50-60 Hz

moc: 700 W

gwarancja: 2 lata



- Sprawdź przepis!

Aromatyczny, lekko pikantny sok marchwiowo-pomarańczowy

1 jabłko

1 obrana pomarańcza

1 marchewka w całości

Mały kawałek imbiru (około 1 cm)

Plaster cytryny (koniecznie ze skórką)

Włączamy urządzenie Ceado ES500. Do otworu wsadowego wrzucamy plaster cytryny, imbir a następnie pomarańczę, jabłko i marchew. Całość popychamy. Dzięki imbirowi uzyskamy pikantną nutę, a cytrynie ze skórką wspaniały aromat. Dekorujemy plasterkiem cytryny i miętą.

Wyciskarki do cytrusów

ceado
barcult

S98

Wyciskarka, która nigdy Cię nie zawiedzie. Idealna do serwowania Twoim klientom najwyższej klasy świeżo wyciśniętego soku. Obudowa jest metalowa, co niweluje problem odprysków i przebarwień.

SL98

Jedna z najbardziej popularnych wyciskarek na rynku. Idealne rozwiązanie dla juicebarów. Maksimum wydajności minimum siły. Obudowa nie jest malowana dzięki czemu farba nie odpryskuje podczas użytkowania.



Wytrzymałość

Obudowa ze stopu aluminium. Silnik z zabezpieczeniem przed przegrzaniem.



Łatwość mycia

Wszystkie elementy mające kontakt z żywnością można wymontować bez użycia narzędzi i umyć w zmywarce.



Skuteczność

Wyciskanie soków z cytrusów jeszcze nigdy nie było tak proste.



Wydajność

Uniwersalny wydrążacz wykonany ze stali nierdzewnej idealnie sprawdza się przy cytrusach różnych rozmiarów.



Łatwość mycia

Wszystkie elementy mające kontakt z żywnością można wymontować bez użycia narzędzi i umyć w zmywarce.



Skuteczność

Dzięki metalowej dźwigni wyciskanie soków z cytrusów jeszcze nigdy nie było tak proste.



Bezpieczeństwo

Mikrowłącznik aktywuje się tylko wtedy, gdy dociskamy dźwignię w celu wyciśnięcia soku.

V90

Pierwsza pionowa kruszarka do użytku profesjonalnego. Dzięki opatentowanemu systemowi kruszenia lodu V90 może wydać 2 kg lodu na minutę. Wysoka prędkość (900 obr./min.) w połączeniu z ostrzami ze stali nierdzewnej pozwala kruszarce przygotować lód idealny do np. Mojito.



Ergonomia

Zajmuje mało miejsca i może stać wszędzie. Wykonuje swoje zadania szybko i sprawnie.



Szybkość

Potrafi przygotować właściwą ilość lodu do zamówionego koktajlu oszczędzając czas i nie tracąc na jakości.



Skuteczność

Może przygotować jednego drinka na raz lub kruszyć do 120 kg lodu na godzinę. Możliwość tej kruszarki momentalnie podnosi Twój potencjał biznesowy.

Solidność

Obudowa w całości ze stopu aluminium. Pojemnik i ostrze wykonane ze stali nierdzewnej. Przeznaczona do długiej, ciężkiej pracy w gastronomii.

Kruszarka do lodu, mikser

ceado
barcult

M98

Profesjonalny, pojedynczy mikser z metalowym pojemnikiem 0,9 l jest idealny do przygotowania frappe na bazie mleka i lodów, jak również do przygotowywania milk shake'ów.



Wytrzymałość

Wykonana całkowicie ze stopu aluminium obudowa krywa w sobie chłodzony powietrzem silnik 0.3 kW o olbrzymiej prędkości 15 tys. obr./min.



Skuteczność

Poddany surowym testom metalowy uchwyt do kubków zapewnia długą żywotność urządzenia.



Uniwersalne mieszadła

Pierwsze, podwójne mieszadło idealnie nadaje się do shake'ów opartych na lodach. Drugie, pojedyncze mieszadło jest idealne do miksowania mleka i kaw.



S98 Wyciskarka do cytrusów

obroty na minutę: 1400
wymiary: 24 x 20 cm, wys. 37 cm
waga: 6,5 kg
zasilanie: 220-240 V • 50-60 Hz
moc: 250 W
gwarancja: 2 lata



SL98 Wyciskarka do cytrusów

obroty na minutę: 1400
wymiary: 23 x 20 cm, wys. 36 cm
waga: 8,5 kg
zasilanie: 220-240 V • 50-60 Hz
moc: 300 W
gwarancja: 2 lata



V90 Kruszarka do lodu

obroty na minutę: 900
wydajność: kruszy 2 kg/min
wymiary: 21 x 23 cm, wys. 46 cm
waga: 3,9 kg
zasilanie: 220-240 V • 50-60 Hz
moc: 150 W
gwarancja: 2 lata



M98 Mikser

obroty na minutę: 15000
wymiary: 21 x 18 cm, wys. 48,5 cm
waga: 3,7 kg
zasilanie: 220-240 V • 50-60 Hz
moc: 300 W
gwarancja: 2 lata



B285 silent

B285 to programowalna maszyna skrywająca dużą moc. Dzięki wyciszonej pokrywie pracuje niezwykle cicho. Blender pozwala na kruszenie kostek lodu z kostkarki.



Skuteczność

Nowe uchwyty zabezpieczają dzbanek redukując hałas i zwiększając żywotność podzespołów. Element można bardzo łatwo wymienić.



Dynamika

Tekstura koktajlu jest idealna dzięki wyjątkowemu ostrzom. Wykonane z hartowanej stali nierdzewnej nie wymagają ostrzenia, gwarantują bezpieczeństwo i podwyższoną żywotność.



Wyciszenie

Dzięki specjalnej osłonie Silent System blender pracuje cicho i nie odbywa się to kosztem silnika o mocy 1700W. Wyświetlacz umożliwia wybór cykli automatycznych, do dyspozycji użytkownika jest również tryb ręczny.



Wszechstronność

Kwadratowy dzbanek o pojemności 1,5 l został całkowicie przeprojektowany pod względem wyglądu i materiałów, co wpływa na skrócenie czasu blendowania. Przezroczysty, sztaplowany dzbanek z poliwęglanu ułatwia pracę barmana.

B283 tech

B283 jest jeszcze sprytniejszy i bardziej wszechstronny niż blendery dotąd funkcjonujące na rynku. Poza trybem manualnym oferuje 6 gotowych i wgranych programów. Blender pozwala na kruszenie kostek lodu z kostkarki.



B285IC Blender programowalny, wyciszony do wbudowania w blat
obroty na minutę: 3000/28000
wymiary: 19,5 x 31,5 cm, wys. 33 cm
waga: 8,4 kg
zasilanie: 220-240 V • 50-60 Hz
moc: 1700 W
gwarancja: 2 lata



B285 Blender programowalny wyciszony
obroty na minutę: 3000/28000
wymiary: 19,5 x 22 cm, wys 47 cm
waga: 8,8 kg
zasilanie: 220-240 V • 50-60 Hz
moc: 1700 W
gwarancja: 2 lata

90413 Dzbaneł 1,5 l
 do blendera 285/283/280



Skuteczność

Mocny 1700W (1.8KM) silnik sterowany jest przez wyświetlacz pozwalający na wybieranie programów.



Wytrzymałość

Obudowa wykonana jest ze stopu aluminium. Zaprojektowana tak, aby sprostać dużym naprężeniom, zapewnia maksymalną stabilność.



B283 Blender z wgranymi programami
obroty na minutę: 3000/28000
wymiary: 19,5 x 18 cm, wys. 45 cm
waga: 4,9 kg
zasilanie: 220-240 V • 50-60 Hz
moc: 1700 W
gwarancja: 2 lata

90413 Dzbaneł 1,5 l
 do blendera 285/283/280

Sprawdź przepis!

Zmrożone smoothie jabłkowe z gruszką, ogórkiem i nasionami chia

- 1 pocięta w kostkę i zmrożona gruszka
- 1 pocięta w kostkę i zmrożone jabłko
- 100 ml soku jabłkowego
- 0,5 małego obranego zielonego ogórka
- 1 łyżeczka namoczonych nasion chia
- 0,5 obranej limonki

Do kielicha wlewamy sok i wrzucamy pokrojone w kostkę zmrożone owoce, ogórka i limonkę. Włączamy program „C”. Po skończonym programie, dorzucamy nasiona chia i przyciskamy przycisk pulse na 2 sekundy, aby blender rozmieszał nasiona. Gotowe! Do dekoracji możemy użyć części jabłka i listki melisy.



Wgrane programy blendera Ceado B285

przycisk	czas	zastosowanie
A	25	SHAKE – drinki na bazie kawy i lodów
B	32	COCTAIL – frozen drinks na bazie alkoholu bez owoców
C	42	FROZEN – mrożone drinki z owocami
D	20	COFFEE – drinki na bazie kawy
E	25	SMOOTHIE – na świeżych owocach, małe porcje
F	45	SMOOTHIE – na świeżych owocach, duże porcje

Wgrane programy blendera Ceado B283

przycisk	czas	zastosowanie
A	25	SHAKE – drinki na bazie kawy i lodów
B	32	COCTAIL – frozen drinks na bazie alkoholu bez owoców
C	42	FROZEN – mrożone drinki z owocami
D	20	COFFEE – drinki na bazie kawy
E	25	SMOOTHIE – na świeżych owocach, małe porcje
F	45	SMOOTHIE – na świeżych owocach, duże porcje

Sprawdź przepis!

Arbuzowe smoothie

- Szklanka miąższu arbuza bez pestek
- 0,5 limonki bez skórki
- 0,5 łyżeczki syropu z agawy (opcjonalnie)
- 100 ml soku jabłkowego (opcjonalnie)
- 2 kostki lodu

Wszystkie składniki wrzucamy do kielicha. Wybieramy program „E” i gotowe! Dekorujemy pestkami z arbuza i ćwiartką limonki.



B284 feel

Nowość w ofercie Ceado. Dzięki nowemu blenderowi poczujesz moc i prędkość. Nowe pokrętko pozwala modulować obroty podczas gdy funkcja pulsu pozwala na raptowne zmiany tempa wirowania ostrzy. Silnik o mocy 1700 W pozwoli uzyskać teksturę koktajlu jaką tylko zechcesz.



NOWOŚĆ

**B284 Blender****obroty na minutę:** 1500/28000**wymiary:** 19,5 x 18 cm, wys. 47 cm**waga:** 4,9 kg**zasilanie:** 220-240 V • 50-60 Hz**moc:** 1700 W**gwarancja:** 2 lata**90407 Dzbanek 1,5 l**

do blendera 284/185

- Sprawdź przepis!

Lodowy shake truskawkowy

1 szklanka truskawek, mogą być świeże lub mrożone

1 szklanka mleka

100 g lodów śmietankowych

Łyżeczka miodu lub cukru pudru (opcjonalnie)

Kilka kostek lodu, ale tylko wtedy gdy używamy świeżych, nie zamrożonych owoców

Do kielicha blendera wrzucamy owoce, lody i opcjonalnie miód/cukier puder. Zalewamy składniki mlekiem. Blendujemy na gładko lub tak, aby wyczuwalne były kawałki owoców. Przelewamy do kielicha, dekorujemy bitą śmietaną i miętą lub tylko miętą.

**Uniwersalne ostrza**

Zespół ostrzy wykonanych ze stali nierdzewnej przystosowany jest do perfekcyjnego blendowania, krojenia i kruszenia owoców i kostek lodu.

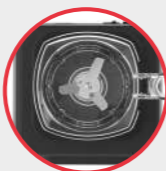
**Dynamika**

Wydajność i konsystencja blendowanych koktajli zostały zoptymalizowane dzięki nowemu pojemnikowi Dynamic Spin (1,5 l z poliwęglanu) i ostrzom. Wykonane z hartowanej stali nierdzewnej, nie wymagają ostrzenia, gwarantując bezpieczne użytkowanie i czyszczenie oraz zwiększoną żywotność.

**Skuteczność**

10 kostek lodu zmiażdżonych w ciągu zaledwie kilka sekund, wystarczy dodać odrobinę rumu lub uwolnić wyobraźnię! Nowy system mocowania szybko i skutecznie zabezpiecza dzbanek, redukując hałas i zwiększając trwałość podzespołów. W przypadku zużycia sprzęgła, można je łatwo wymienić bez konieczności wsparcia technicznego.

**Moc**

Za sprawą nowego pokrętko możesz modulować blendowanie, dzięki czemu stworzysz koktajle według wszelkiego rodzaju receptur i o różnych teksturach. Używaj blendera na wolnych obrotach przy dużych kostkach lodu, blender zamieni się w shaker, aby uzyskać mocne wstrząsanie, z odpowiednim chłodzeniem i rozdrobnieniem. Zaczynaj powoli a następnie użyj pełnej mocy urządzenia, aby uzyskać właściwą konsystencję smoothies i mrożonych koktajli.

B280 special

Model ten został całkowicie przeprojektowany, aby osiągać perfekcyjny efekt nawet podczas intensywnego użytkowania. Blender pozwala na kruszenie kostek lodu z kostkarki.

**B280 Blender****obroty na minutę:** 15000/23000**wymiary:** 19,5 x 18 cm, wys. 45 cm**waga:** 4,9 kg**zasilanie:** 220-240 V • 50-60 Hz**moc:** 1700 W**gwarancja:** 2 lata**90413 Dzbanek 1,5 l**

do blendera 285/283/280



- Sprawdź przepis!

Kokosowe smoothie z mango

1 dojrzałe obrane mango (opcjonalnie 150 ml pulpy)

1 banan

150 ml mleka kokosowego

2 kostki lodu

Pokrojone w mniejsze części owoce i lód wrzucamy do kielicha. Zalewamy całość mlekiem kokosowym. W blenderze wybieramy opcję „High” i uruchamiamy blender przyciskiem włączenia. Po 30 sekundach smoothie jest gotowe.

Dekorujemy ubitą śmietaną kokosową i plasterkami mango.



B185 barman

Całkowicie na nowo zaprojektowany blender B185 jest idealny do tworzenia koktajli i smoothies. Kształt dzbanka o pojemności 1.5 l skraca czas pracy, a nowy panel sterujący ułatwia sterowanie. Blender posiada metalowe sprzęgło i moc pozwalającą kruszyć kostki lodu z kostkarki.

**B185 Blender****obroty na minutę:** 15000/23000**wymiary:** 19,5 x 18 cm, wys. 47 cm**waga:** 4,9 kg**zasilanie:** 220-240 V • 50-60 Hz**moc:** 1300 W**gwarancja:** 2 lata**90407 Dzbanek 1,5 l**

do blendera 284/185



- Sprawdź przepis!

Shake Oreo

150 ml mleka

2 gałki lodów śmietankowych

4 ciastka Oreo

Łyżeczka brązowego cukru (opcjonalnie)

Do kielicha wrzucamy 2 pokruszone ciastka i lody, całość zalewamy mlekiem. Blender ustawiamy na opcję „High” i włączamy. Blendujemy całość na gładko przez około 35 sekund. Zatrzymujemy blender, dorzucamy pokruszone ciastko i blendujemy ponownie przez około 5 sekund. (długość blendowania wpływa na wielkość kawałków ciastka). Dekorujemy bitą śmietaną i ciastkiem.



Akcesoria barmańskie



B
Beaumont™



Boston shaker
3558 820 ml



Szklanka do shakera Boston
3532 470 ml/12 szt



Pojemnik ze stali nierdzewnej do shakera Boston
3339 530 ml

NOWOŚĆ



Shaker 3-częściowy
3582 750 ml

ARCOROC



NEW YORK szklanka barmańska
N6666 550 ml, 1/6 szt.

NOWOŚĆ



AMERICA'20s szklanka barmańska
1.22149 790 ml, 1/6 szt.

Bormioli
Rocco

Star
glass

CRYSTAL
GLASS

B
Beaumont™



Sito barmańskie
3596



Sito barmańskie
3571



Sitko barmańskie
3730



Julep
3587

Luigi Bormioli
ITALY



NOWOŚĆ

MIXOLOGY
Butelka 100 ml
12511/01 5,7 x 14 cm



NOWOŚĆ

MIXOLOGY
Butelka 100 ml
12513/01 5,2 x 14,7 cm

APS



NOWOŚĆ

Jigger
93112 25/50 ml



NOWOŚĆ

Jigger
93121 20/40 ml



Jigger
3177 20/40 ml



Jigger
3179 25/35/50 ml



B Beaumont™



Muddler z plastiku 21,6 cm
3573



Muddler drewniany 25,4 cm
3578



Muddler z plastiku i stali
nierdzewnej 21 cm
3655

contacto



Szpikulec do lodu 23,5 cm
1034/230

APS



Nóż barowy 22 cm
88846



Tarka barmańska 5 x 2,7 x 13,8 cm
3669



Nóż do dekoracji
3674



Nóż barowy 20,6 cm
3695

APS EDELSTAHL
STAINLESS
INOX



Pęseta 30 cm
75809



Pęseta 14,5 cm
75808



Szczypce do lodu 20 cm
93190



Szczypce do lodu 17,5 cm
75805

B Beaumont™

Łyżki barmańskie



Łyżka barmańska z muddlerem
3568 28 cm



Łyżka barmańska z widelcem
3665 30 cm



Łyżka barmańska
3569 30 cm

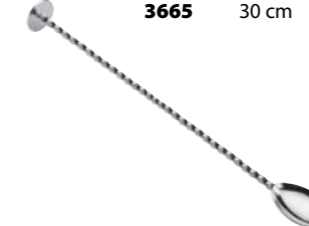

Łyżka barmańska z muddlerem
3585 28 cm



Łyżka barmańska Hudson
3675 45 cm

Łyżki koktajlowe

Sola Switzerland



BACCHUS CR łyżka koktajlowa
123516 19,9 cm



MADERA łyżka koktajlowa
132692 20,9 cm



BAGUETTE GASTRO łyżka koktajlowa
100507 17,7 cm

fimefa



BOLOGNA łyżka koktajlowa
157000B000400 19,6 cm/12 szt.

comas
fabricamos cubiertos



BARCELONA łyżka koktajlowa
3152 20 cm

HEPP



TREND łyżka koktajlowa
06.0047.1210 19 cm/12 szt.



B
Beaumont™



Nalewaki (różne kolory, zestaw 10 szt.)

3060AP czerwony
3060BP czarny
3060CP biały



Nalewak metalowy (zestaw 10 szt.)

3041P 3 x 11,5 cm



Nalewak metalowy (zestaw 12 szt.)

3515PTD 3 x 11,4 cm



Stoper do butelek (zestaw 2 szt.)

8405



Stoper do wina (zestaw 10 szt.)

3513

APS



Stoper do butelek (zestaw 2 szt.)

93160

contacto



NOWOŚĆ Nalewak 40 ml
5844/040



NOWOŚĆ Nalewak 20 ml
5844/021

APS



Wyciskarka do cytrusów ręczna
93214

B
Beaumont™

contacto



NOWOŚĆ

Otwieracz do butelek
353/010 10 cm



Otwieracz do butelek
3536 18 cm



Otwieracz
3534



Organizer barowy
3535



Organizer barowy 4 przegrody
3765



Pojemnik na kapsle z otwieraczem
3522

contacto



ABS
KUNSTSTOFF

Krustownica
93175 15,5 x 20 x 7 cm



Deska barmańska
93306 30 x 20 x 2 cm
93307 50 x 30 x 2 cm

APS



Maty

Beaumont™



Mata na szkło
3915B 33 x 33 cm



Mata barmańska
3620 61 x 8 cm **28zł**



Rolka maty na półkę czarna
3685BLK 61 cm x 10 m



Rolka maty na półkę przezroczysta
3685CL 61 cm x 10 m

Słomki



Zestaw 7 słomek szklanych
93390 Ø10 mm, 21 cm



Zestaw 10 słomek i jednej szczoteczki
Ø8 mm, 21,5 cm, stal nierdzewna 18/8
93383 miedź
93384 gunmetal
93385 tęczowe

Beaumont™



Szufelka do lodu
3641 150 ml



Szufelka do lodu
3642 350 ml



Szufelka do lodu
SCP6CW 170 ml



Szufelka do lodu
SCP12CW 340 ml

CAMBRO
TRUSTED FOR GENERATIONS™

PC
POLYCARB.

APS

PP
POLYPROP.



NOWOŚĆ

Pojemnik na lód 3l
36033 18,5 x 21 cm



NOWOŚĆ

Forma do kostek lodu w kształcie kuli,
3 kule po 100 ml, Ø 6 cm
12990 8,5 x 23,5 x 6,5 cm



NOWOŚĆ

Forma do kostek lodu, 9 kostek w rozmiarze:
4 x 4 x 4 cm, zawiera przezroczystą pokrywkę
36102 15,5 x 15,5 x 5,5 cm



PP
POLYPROP.

NOWOŚĆ

Forma do kostek lodu, 21 kostek w rozmiarze:
4 x 2,5 x 3 cm, zawiera przezroczystą pokrywkę
36103 15 x 25 x 4 cm

KOD	STR.	KOD	STR.	KOD	STR.	KOD	STR.	KOD	STR.	KOD	STR.	KOD	STR.	KOD	STR.	KOD	STR.
22	353	2338	269	5300	302	6772	349	10645	259	12294	312	30280	281	40010	281	41884	338
29	283	2339	269	5301	302	6773	349	10646	259	12295	305, 309, 310	30285	281	40011	281	42440	193
37	353	2340	269	5302	302	6774	349	10647	259	12296	311	30331	297	40131	281	43315	143
65	207	2341	269	5803	263	6775	349	10700	315	12322	310	30337	324	40148	322	43317	143
74	353	2342	269	5804	263	6776	349	10718	316	12323	310	30340	321	40150	322	43319	143
268	263	2343	269	5805	263	6777	349	10720	315	12324	310	30345	321	40202	283	43319	423
420	367	2936	203	5806	263	6778	349	10795	315	12325	310	30350	321	40203	283	43716	202
424	367	3000	273	5807	263	6779	349	10800	315	12329	305	30362	338	40220	323	43740	202
428	367	3010	273	5808	263	6780	349	10830	319	12330	305	30412	324	40222	323	44029	338
432	367	3011	273	5809	263	6781	349	10840	318	12335	305	30413	324	40223	323	46888	168
468	326	3107	273	5810	263	6782	349	10850	318	12336	305	30414	324	40224	323	46961	168
469	326	3152	263, 455	5811	263	7058	210	10851	316	12337	305	30415	324	40225	323	46973	168
470	263	3177	453	5812	263	7131	203	10853	316	12338	305	30416	324	40226	323	46978	168
471	263	3179	453	5814	263	7132	203	10855	317	12350	312	30420	281	40227	323	46981	169
472	263	3339	452	5815	263	7134	203	10910	319	12352	309	30421	281	40228	323	47017	169
474	263	3513	456	6096	264	7551	264	10911	319	12353	309	30424	324	40229	323	47019	169
552	289	3522	457	6097	264	7552	266	10912	319	12354	309	30440	321	40230	323	47026	169
553	289	3532	452	6098	264	7553	267	10915	319	12360	312	30441	321	40240	323	47346	207
588	351	3534	457	6099	264	7899	265	10916	319	12366	311	30442	321	40242	323	48024	168
590	351	3535	457	6100	264	7900	265, 349	10917	319	12370	309	30443	321	40243	323	48926	148
592	351	3536	457	6101	264	7901	265, 349	11018	322	12371	309	30444	321	40244	323	48932	148
593	351	3558	452	6102	266	7902	264, 349	11021	327	12372	309	30445	321	40245	323	49041	148
594	351	3568	455	6103	266	7903	264, 349	11022	327	12393	311	30446	321	40246	323	49115	148
595	351	3569	455	6104	266	7963	266, 349	11026	327	12394	311	30447	321	40247	323	49117	148
596	351	3571	453	6105	266	7964	266, 349	11027	322, 327	12397	311	30450	321	40249	323	49118	148
597	351	3573	454	6106	266	7965	267, 349	11041	327	12398	311	30451	321	40260	323	49120	148
598	351	3578	454	6107	266	7966	267, 349	11042	327	12403	311	33249	342	40262	323	49122	148
650	350	3582	452	6108	267	8249	375	11043	327	12404	311	33250	342	40263	323	49138	148
700	353	3585	455	6109	267	8378	268	11044	327	12483	311	33251	342	40264	323	49139	148
758	341	3587	453	6110	267	8405	456	11495	322	12484	311	33252	342	40270	323	49142	148
759	341	3596	453	6111	267	8522	371	11498	338	12615	215	33255	339	40272	323	49150	148
760	341	3620	458	6112	267	8529	371	11499	338	12990	459	33256	339	40274	323	49357	202
764	263	3622	340	6113	267	8536	371	11523	322	13965	320	33260	340	40276	323	50056	205
794	299	3623	340	6162	273	8543	371	11524	322	13966	341	33261	340	40290	323	50061	143
795	299	3641	459	6350	264	8550	371	11526	322	14965	320	33262	340	40291	323	50143	175
796	299	3642	459	6351	264	8557	371	11527	322	14966	341	33269	299, 342	40292	323	50463	174
808	160	3655	454	6352	264	8999	302	11555	322	15012	192	33270	299, 342	40293	323	50600	281
810	160	3665	455	6353	266	9009	302	11599	338	15182	126	33271	299, 342	40294	322	50602	281
811	160	3669	454	6354	266	9475	375	11620	297	15400	157	33288	326	40375	207	50605	281
818	326	3674	454	6355	266	9626	261	11621	297	15401	157	33292	326	40414	278	50607	281
884	321	3675	455	6356	267	9627	261	11625	279	15402	157	33294	326	40416	279	53061	210
953	321	3695	454	6357	267	9628	261	11649	298	15420	157	33296	326	40417	279	53496	214
954	321	3700	261	6358	267	9931	374	11650	279	15421	157	33300	342	40418	279	54557	149
956	321	3701	261	6519	326	9994	338	11651	279	15422	157	33301	342	40455	280	54584	205
958	161	3702	261	6520	326, 335	10000	338	11672	319	17144	143	33302	342	40460	280	54699	149
959	321	3703	261	6521	326	10003	338	11726	279	18316	143	33303	342	40511	280	54700	149
968	161	3704	261	6711	265	10011	338	11727	279	21554	207	33304	342	40540	278	54704	149
969	161	3705	261	6712	265	10018	338	11762	282	22506	142	33305	341	40541	278	54719	149
971	278	3706	261	6713	265	10019	338	11763	282	22514	142	34741	214	40555	278	54734	149
973	331	3707	261	6714	265	10021	338	11765	282	22522	142	36003	275	40556	278	54735	149
989	203	3708	261	6715	265	10022	338	11767	282	22530	142	36004	275	40570	278	54736	149
990	331	3730	453	6716	265	10027	338	11770	282	22712	143	36028	275	40571	278	54753	148
991	331	3765	457	6717	265	10029	338	11778	282	22720	143	36033	459	40572	278	54754	148
992	331	4755	194, 207	6718	265	10040	338	11805	320	22837	143	36044	275	40573	278	54757	148
993	331	5004	302	6719	265	10328	283	11807	320	25263	203	36063	275	40574	278	54759	148
994	161	5005	302	6721	268	10400	316	11901	312	25269	143	36069	275	40575	278	55391	143
995	161	5008	302	6722	268	10403	316	11915	312	25285	143	36102	459	40576	278	58010	214
996	161	5009	302	6723	268	10409	316	11952	298	25293	143	36103	459	40577	278	58012	214
998	161	5033	261	6724	268	10430	317	12270	305	26002	203	36130	315	40600	161	60024	195
999	161	5034	261	6725	268	10435	317	12271	305	27778	174	36140	143	40601	161	60026	195
1021	160	5050	426	6726	268	10450	317	12272	305	27810	174	37264	175, 207	40604	160	60440	195
1022	160	5210	302	6727	268	10451	317	12287	319	28438	210	37298	175	40620	161	60551	283
1105	207	5211	302	6728	268	10642	259	12291	311	28891	143	37405	175	40621	161	61697	195
1526	145	5218	302	6729	268	10643	259	12291	311	29337	142	37413	175	40681	160	61698	195
2072	273	5219	302	6771	349	10644	259	12292	312	30108	283	37684	209	41879	338	62661	206
										30207	324	40009	281	41882	338	62664	206

KOD	STR.	KOD	STR.	KOD	STR.	KOD	STR.	KOD	STR.	KOD	STR.	KOD	STR.	KOD	STR.	KOD	STR.
81108	376	82271	312	83761	333	84587	334	100706	227	111519	123	132689	225	3200013	256	11010242	77
81191	377	82272	312	83762	333	84590	334	100707	227	112121	126	132691	225	3200017	256	11010282	80
81195	377	82273	312	83763	333	84606	334	100708	227	112124	126	132692	225, 455	3200020	256	11010283	80
81200	376	82274	312	83764	333	84608	334	100710	227	112131	126	138117	127	3200028	256	11010309	77
81201	376	82275	312	83765	333	84610	334	100711	227	112136	126	143023	122	3200029	256	11010317	79
81202	376	82276	312	83766	333	84612	334	100714	227	112140	126	143028	122	3200039	256	11010322	79
81204	376	82277	312	83768	333	84614	334	100715	227	115400	221	143033	122	3200067	256	11010323	79
81206	376	82278	312	83769	333	84776	347	100716	227	121122	122	143037	122	4900001	253	11010324	79
81208	376	82279	312	83772	333	84777	347	101017	122	121125	122	160617	126	4900002	253	11010327	79
81292	377	82280	312	83773	333	84779	347	101021	122	122112	127	160619	126	4900003	253	11010332	80
81295	377	82281	312	83781	160	84780	347	101025	122	123326	229	160621	126	4900004	253	11010349	81
81302	376	82300	309, 312	83798	158	84835	339	101027	122	123327	229	160623	126	4900005	253	11010360	77
81304	376	82301	312	83842	347	84836	339	101030	122	123328	229	160626	126	4900006	253	11010363	77
81306	376	82306	312	83843	347	84837	339	101123	122	123329	229	160628	126	4900007	253	11010365	77
81308	376	82310	346	83867	318	84921	335	101280	122	123359	229	160631	126	4900008	253	11010372	77
81391	377	82312	346	83868	318	84923	335	103750	223	123360	229	161025	122	4900010	253	11010389	80
81400	376	82314	346	83897	350	84925	335	103751	223	123361	229	161028	122	4900011	253	11010403	81
81401	376	82328	320	83914	332	84927	335	103753	223	123362	229	162928	126	4900012	253	11010590	81
81402	376	82355	313	83915	332	84929	335	103754	223	123363	229	162932	126	4900013	253	11010591	81
81404	376	82356	313	83916	332	84931	335	103755	223	123365	229	164917	126	4900014	253	11010592	81
81406	376	82357	313	83917	332	84933	335	103756	223	123366	229	164920	126	4900015	253	11010593	81
81408	376	82370	346	83918	332	84935	335	103757	223	123375	229	164923	126	4900017	253	11010594	81
81492	377	82371	346	83919	332	84944	335	103759	223	123376	229	164926	126	4900020	253	11010614	77
81495	377	83401	332	84020	332	85211	335	103760	223	123378	229	164928	126	4900028	253	11010710	77
81502	376	83402	332	84021	332	88609	318	103765	223	123500	233	164930	126	4900029	253	11010810	77
81504	376	83403	332	84128	347	88627	352	103766	223	123501	233	170625	126	10010001	270, 413	11010811	77
81506	376	83405	332	84158	347	88628	352	103767	223	123502	233	178227	126	10010002	270, 413	11010812	77
81591	377	83406	332	84185	295	88636	318	103768	223	123503	233	178230	126	10010481	270, 413	11010813	77
81595	377	83407	332	84186	295	88643	350	103771	223	123506	233	305030	123	10012731	270, 413	11010814	77
81602	376	83408	332	84188	295	88644	350	103772	223	123507	233	310608	127	11010119	78	11010815	77
81604	376	83409	332	84189	295	88827	375	103773	223	123508	233	312109	127	11010121	78	11010816	77
81606	376	83410	332	84300	333	88846	454	103774	223	123509	233	316215	123	11010126	79	11010828	78
81608	376	83414	332	84301	333	90407	450, 451	103784	223	123510	233	317040	123	11010130	79	11010829	78
81692	377	83417	332	84302	333	90413	448, 449, 451	107000	220	123511	233	320618	127	11010131	79	11010834	80
81695	377	83418	332	84303	333	93112	453	107001	220	123512	233	320626	127	11010139	77	11010835	80
81700	377	83433	332	84304	333	93121	453	107002	220	123514	233	322107	127	11010140	77	11010836	80
81701	377	83434	332	84305	333	93160	456	107003	220	123516	233, 455	322112	123	11010141	77	11010837	81
81702	377	83466	332	84306	333	93175	457	107004	220	123518	233	322114	123	11010142	77	11010838	81
81704	377	83467	332	84307	333	93190	454	107005	220	123519	233	322125	127	11010145	77	11010839	81
81706	377	83468	332	84308	333	93214	456	107006	220	123520	233	322134	127	11010146	77	11010841	81
81707	377	83469	332	84309	333	93306	457	107007	220	123950	231	322312	123	11010150	81	11010842	81
81791	377	83479	332	84310	333	93307	457	107008	221	123951	231	324508	123	11010152	81	11010843	78
81795	377	83480	332	84311	333	93383	458	107009	220	123952	231	324520	123	11010154	81	11070480	87
81800	377	83481	332	84424	332	93384	458	107011	221	123953	231	324527	123	11010158	81	11070481	87
81801	377	83482	332	84425	332	93385	458	107012	220	123955	231	325230	123	11010165	81	11070482	87
81802	377	83486	347	84426	332	93390	458	107013	221	123957	231	360211	126	11010182	77	11070484	87
81804	377	83487	347	84427	332	100506	227	107015	220	123960	231	367613	126	11010184	81	11070538	87
81806	377	83490	332	84450	347	100507	227, 455	107016	221	123961	231	368317	126	11010188	81	11070539	87
81891	377	83491	332	84452	347	100511	227	107017	221	123962	231	368323	126	11010189	81	11070540	87
81895	377	83492	332	84454	347	100514	227	107018	221	123963	231	370603	127	11010190	81	11070541	87
81907	377	83600	332	84456	347	100515	227	107023	221	123964	231	370614	127	11010206	80	11070543	84
81908	377	83601	332	84458	347	100516	227	107024	221	123966	231	370623	127	11010209	77	11070544	84
81909	377	83615	321	84470	347	100517	227	107026	221	123967	231	382125	127	11010210	77	11070550	86
81910	377	83748	333	84472	158, 347	100521	227	107029	220	123968	231	422137	127	11010211	77	11070551	86
81911	377	83749	333	84517	329	100522	227	107030	221	128114	127	422143	127	11010212	77	11070552	86
81998	379	83750	333	84519	329	100550	227	107031	221	131125	122	3200001	256	11010213	77	11070553	86
81999	379	83751	333	84520	329	100564	227	107032	221	132115	127	3200002	256	11010214	77	11070556	86
82100	309, 312	83752	333	84521	329	100567	227	107033	221	132116	127	3200003	256	11010215	77	11070559	85
82200	309, 312	83753	333	84522	329	100568	227	107048	221	132649	225	3200004	256	11010216	81	11070560	85
82210	310	83754	333	84526	329	100571	227	107049	221	132681	225	3200005	256	11010217	81	11070561	85
82215	310	83755	333	84528	329	100700	227	107064	221	132682	225	3200006	256	11010218	81	11070565	84
82250	345	83756	333	84529	329	100701	227	111021	122	132683	225	3200007	256	11010219	78	11070566	84
82251	345	83757	333	84530	329	100702	227	111025	122	132684	225	3200008	256	11010225	81	11070567	84
82252	345	83758	333	84556	334	100703	227	111030	122	132685	225	3200010	256	11010226	77	11070568	84
82253	345	83759	333	84565	334	100704	227	111212	123	132687	225	3200011	256	11010230	81	11070569	84
82270	312	83760	333	84584	334	100705	227	111216	123	132688	225	3200012	256	11010234	81	11070570	84

KOD	STR.	KOD	STR.	KOD	STR.	KOD	STR.	KOD	STR.	KOD	STR.	KOD	STR.	KOD	STR.	KOD	STR.		
11300566	41	11550242	39	12030569	28	12060638	49	12110592	37	17560556	50	17770597	14	17820482	25	17910813	21	33901032	360
11300567	41	11550283	39	12030570	28	12080379	47	16800001	258	17560565	50	17780145	16	17820484	25	17910814	21	33901216	361
11300568	41	11550367	39	12030571	28	12080524	47	16800002	258	17560566	50	17780179	17	17820538	25	17910815	21	33901218	361
11300569	41	11550372	39	12030595	28	12080525	47	16800003	258	17560567	50	17780181	17	17820539	25	17910816	21	33901220	361
11300570	41	11550387	39	12030596	28	12080550	47	16800004	258	17560568	50	17780544	16	17820540	25	17920363	15	33901224	361
11300575	41	11550501	39	12030597	28	12080565	47	16800005	258	17560569	50	17780550	16	17820559	25	17920811	15	33902324	361
11300591	41	11550520	39	12030598	28	12080566	47	16800006	258	17560570	50	17780557	17	17820560	25	17920812	15	33902328	361
11300592	41	11550521	39	12050480	48	12080567	47	16800007	258	17560571	50	17780567	16	17820561	25	17920813	15	33902332	361
11310150	43	11550523	39	12050480	48	12080568	47	16800008	258	17560592	51	17780568	16	17820623	25	17920814	15	33902336	361
11310152	43	11550524	39	12050481	48	12080569	47	16800017	258	17560596	50	17780569	16	17820624	25	17920815	15	33902340	361
11310158	43	11550525	39	12050481	48	12080570	47	17100139	54	17560597	50	17780570	16	17820626	25	17920816	15	33902345	361
11310165	43	11550544	39	12050482	48	12080575	47	17100141	54	17560598	50	17780574	16	17830470	24	17930363	17	33902350	361
11310189	43	11550550	39	12050482	48	12080592	47	17100142	54	17560614	50	17780575	17	17830471	24	17930811	17	33902524	361
11310190	43	11550552	39	12050484	48	12080597	47	17100145	54	17600565	51	17780579	16	17830480	24	17930812	17	33902528	361
11310225	43	11550556	39	12050484	48	12090158	33	17100379	55	17600566	51	17780586	16	17830481	24	17930813	17	33902632	361
11310242	43	11550565	39	12050559	48	12090165	33	17100543	54	17600567	51	17780592	17	17830482	24	17930814	17	33902636	361
11310317	156	11550566	39	12050559	48	12090189	33	17100544	54	17600568	51	17780597	16	17830484	24	17930815	17	33902640	361
11310321	156	11550567	39	12050560	48	12090190	33	17100545	54	17600569	51	17790470	13	17830538	24	17930816	17	33902645	361
11310367	43	11550568	39	12050560	48	12090521	33	17100550	54	17600570	51	17790471	13	17830539	24	25700003	256	33903020	361
11310372	43	11550569	39	12050623	48	12090524	33	17100553	54	17750145	18	17790480	13	17830540	24	29400001	255	33903024	361
11310387	43	11550570	39	12050623	48	12090525	33	17100556	54	17750179	19	17790481	13	17830559	24	29400002	255	33903028	361
11310501	43	11550575	39	12050624	48	12090550	33	17100565	54	17750181	19	17790482	13	17830560	24	29400003	255	33903030	361
11310520	43	11550591	39	12050624	48	12090565	33	17100566	54	17750544	18	17790484	13	17830561	24	29400004	255	33903032	361
11310521	43	11550592	39	12050630	48	12090566	33	17100567	54	17750550	18	17790538	13	17830623	24	29400005	255	33903034	361
11310523	43	11550829	39	12050630	48	12090567	33	17100568	54	17750557	19	17790539	13	17830624	24	29400006	255	33903036	361
11310524	43	12010543	29	12050631	48	12090568	33	17100569	54	17750567	18	17790540	13	17830626	24	29400007	255	33903040	361
11310525	43	12010544	29	12050631	48	12090569	33	17100570	54	17750568	18	17790559	13	17840470	23	29400008	255	33903045	361
11310544	43	12010545	29	12050634	48	12090570	33	17100571	54	17750569	18	17790560	13	17840471	23	29400017	255	33903050	361
11310550	43	12010553	29	12050634	48	12090575	33	17100592	55	17750570	18	17790561	13	17840480	23	29400025	255	39702520	368
11310552	43	12010556	29	12050635	48	12090592	33	17100596	55	17750574	18	17790623	13	17840481	23	29400036	255	39702524	368
11310556	43	12010565	29	12050635	48	12100158	35	17100597	55	17750575	19	17790624	13	17840482	23	29400039	255	39702526	368
11310565	43	12010566	29	12050636	48	12100165	35	17100598	55	17750579	18	17790626	13	17840484	23	29400067	255	39702528	368
11310566	43	12010567	29	12050636	48	12100189	35	17100614	54	17750586	18	17800470	11	17840538	23	33900320	360	39702532	368
11310567	43	12010568	29	12050637	48	12100190	35	17140139	52	17750592	19	17800471	11	17840539	23	33900324	360	39702536	368
11310568	43	12010569	29	12050637	48	12100387	35	17140141	52	17750597	18	17800480	11	17840540	23	33900328	360	39802520	368
11310569	43	12010570	29	12050638	48	12100501	35	17140142	52	17760145	20	17800481	11	17840559	23	33900330	360	39802524	368
11310570	43	12010571	29	12050638	48	12100521	35	17140145	52	17760179	21	17800482	11	17840560	23	33900332	360	39802528	368
11310575	43	12010595	29	12060480	49	12100524	35	17140379	53	17760181	21	17800484	11	17840561	23	33900334	360	39802532	368
11310591	43	12010596	29	12060480	49	12100525	35	17140543	52	17760544	20	17800538	11	17840623	23	33900336	360	39802536	368
11310592	43	12010597	29	12060481	49	12100550	35	17140544	52	17760550	20	17800539	11	17840624	23	33900340	360	39902520	368
11310829	43	12010598	29	12060481	49	12100565	35	17140545	52	17760557	21	17800540	11	17840626	23	33900345	360	39902524	368
11330158	45	12020543	27	12060482	49	12100566	35	17140550	52	17760567	20	17800559	11	17840626	23	33900350	360	39902528	368
11330165	45	12020544	27	12060482	49	12100567	35	17140553	52	17760568	20	17800560	11	17850471	22	33900524	360	39902532	368
11330189	45	12020545	27	12060484	49	12100568	35	17140556	52	17760569	20	17800561	11	17850480	22	33900528	360	39902536	368
11330190	45	12020553	27	12060484	49	12100569	35	17140565	52	17760570	20	17800623	11	17850481	22	33900530	360	58136824	350
11330191	156	12020556	27	12060559	49	12100570	35	17140566	52	17760574	20	17800624	11	17850482	22	33900532	360	58136924	350
11330319	156	12020565	27	12060559	49	12100575	35	17140567	52	17760575	21	17800626	11	17850484	22	33900536	360	58137224	350
11330521	45	12020566	27	12060560	49	12100592	35	17140568	52	17760579	20	17810470	12	17850538	22	33900540	360	58137324	350
11330524	45	12020567	27	12060560	49	12110158	37	17140569	52	17760586	20	17810471	12	17850539	22	33900545	360	58137424	350
11330525	45	12020568	27	12060623	49	12110165	37	17140570	52	17760592	21	17810480	12	17850540	22	33900550	360	90618001	324
11330550	45	12020569	27	12060623	49	12110189	37	17140571	52	17760597	20	17810481	12	17850559	22	33900616	361	90618002	324
11330565	45	12020570	27	12060624	49	12110190	37	17140592	53	17760599	20	17810482	12	17850560	22	33900620	361	112430000	412,413
11330566	45	12020571	27	12060624	49	12110501	37	17140596	53	17770179	15	17810484	12	17850561	22	33900724	360	122401118	413
11330567	45	12020595	27	12060630	49	12110524	37	17140597	53	17770181	15	17810538	12	17850623	22	33900728	360	122450050	415
11330568	45	12020596	27	12060630	49	12110525	37	17140598	53	17770544	14	17810539	12	17850624	22	33900732	360	122500014	412,413,423
11330569	45	12020597	27	12060631	49	12110544	37	17140614	52	17770550	14	17810540	12	17850626	22	33900924	360	122600023	412
11330570	45	12020598	27	12060631	49	12110550	37	17560139	50	17770557	15	17810559	12	17900363	19	33900928	360	122600050	415
11330575	45	12030543	28	12060634	49	12110556	37	17560141	50	17770567	14	17810560	12	17900811	19	33900932	360	122601118	413
11330592	45	12030544	28	12060634	49	12110557	37	17560142	50	17770568	14	17810561	12						

KOD	STR.	KOD	STR.	KOD	STR.	KOD	STR.	KOD	STR.	KOD	STR.	KOD	STR.	KOD	STR.	KOD	STR.		
01.0048.1050	247	1.41370	344	11313/04	179	12735/01	164	157000B000305	271, 415	165638/119	431	1776X0019	21	20PPCWSC/190	382	20S900/186	431	25S1058/119	431
01.0048.1060	247	1.41372	344	1131B828	43	12738/01	164	157000B000320	271, 415	165638/151	431	1776X0021	21	20PPD/190	382	20S900/416	431	25S1058/151	431
01.0048.1100	247	1.41376	344	11325	367	12759/01	183	157000B000325	271, 415	165638/163	431	1776X0023	21	20S1058/110	431	20S958/110	431	25S1058/163	431
01.0048.1110	247	1.41378	344	1155B828	39	12766/01	164	157000B000375	271, 415	165638/186	431	1776X0042	21	20S1058/119	431	20S958/119	431	25S1058/186	431
01.0048.1140	247	1.46160	210	11808/02	202	12767/01	164	157000B000380	271	165638/416	431	1776X0043	21	20S1058/151	431	20S958/151	431	25S1058/416	431
01.0048.1150	247	1.49210	344	11825/01	202	12769/01	183	157000B000390	271	165738/110	431	1777X0019	15	20S1058/163	431	20S958/163	431	25S1114/110	431
01.0048.1210	247	1.49220	344	11827/01	202	12940/02	178	157000B000400	271, 455	165738/119	431	1777X0021	15	20S1058/186	431	20S958/186	431	25S1114/119	431
01.0048.1270	247	1.49230	344	11945APS	435	12943/02	179	160/090	369	165738/151	431	1777X0023	15	20S1058/416	431	20S958/416	431	25S1114/151	431
01.0048.1330	247	1.49280	344	11946	435	12992/02	178	160/100	369	165738/163	431	1777X0042	11, 15	20S1114/110	431	2111FBSS20	364	25S1114/163	431
01.0048.1580	247	1.80802	171	11947	435	12CW/110	380	160/120	369	165738/186	431	1777X0043	11, 15	20S1114/119	431	2111FBSS24	364	25S1114/186	431
01.0048.1630	247	1.80860	198	11960/01	343	12CW/135	380	1600CT/110	285	165738/416	431	1778X0019	17	20S1114/151	431	2111FBSS28	364	25S1114/416	431
01.0048.1740	247	1.84169	199	11961/01	343	12PP/190	382	1600CT/138	285	165800/110	431	1778X0021	17	20S1114/163	431	2111FBSS32	364	25S1214/110	431
01.0048.1750	247	1.84179	199	11962/01	343	12SFCW/135	386	168000L3	258	16S800/119	431	1778X0023	17	20S1114/186	431	2111FBSS36	364	25S1214/119	431
01.0048.1800	247	1.91410	215	11964/01	318	12SFSFPDPP/267	385	16C258/151	433	16S800/151	431	1778X0042	17	20S1114/416	431	2111FBSS40	364	25S1214/151	431
01.0048.1810	247	1.92344	200	11965/01	318	12SFSFP/190	386	16C414/151	433	16S800/163	431	1778X0043	17	20S1214/110	431	2111SSPIC20	365	25S1214/163	431
01.0048.1950	247	10083/01	208	11977	436	12SFSPROCW/135	384	16C578/151	433	16S800/186	431	1779X0021	13	20S1214/119	431	2111SSPIC24	365	25S1214/186	431
06.0047.1050	251	10086/01	208	11979	436	12TGS/110	352	16CW/110	380	16S800/416	431	1780X0021	11	20S1214/151	431	2111SSPIC28	365	25S1214/416	431
06.0047.1060	251	10089/01	208	12.2171.0000	308	12TGS/135	352	16CW/135	380	16S900/110	431	1781X0021	12	20S1214/163	431	2111SSPIC32	365	25S318/110	431
06.0047.1100	251	100LCD/157	405	1201X0042	25, 29	13108/01	164	16E1/151	429	16S900/119	431	1782X0021	25	20S1214/186	431	217365 16	373	25S318/119	431
06.0047.1110	251	100MCCW/135	388	1201X0043	25, 29	13192/02	179	16E2/151	429	16S900/151	431	1783X0021	24	20S1214/416	431	217365 18	373	25S318/151	431
06.0047.1210	251, 455	10275/04	204	1202CW/152	153	1340X0019	83	16E4/151	429	16S900/163	431	1784X0021	23	20S318/110	431	217705 w 25	373	25S318/163	431
06.0047.1630	251	10287/02	204	1202X0042	23, 27	1340X0020	83	16E5/151	429	16S900/186	431	1785X0021	22	20S318/119	431	217705 w 31	373	25S318/186	431
06.0047.1700	251	1034/230	454	1202X0043	23, 27	1340X0021	83	16PP/190	382	16S900/416	431	182612CW/135	387	20S318/151	431	217705 w 10 22	373	25S318/416	431
06.0047.1710	251	10354/01	208	1203X0042	24, 28	1340X0022	83	16S1058/110	431	16S958/110	431	182615CW/135	387	20S318/163	431	218265 w 25	373	25S418/110	431
06.0047.1750	251	10355/01	208	1203X0043	24, 28	1340X0023	83	16S1058/119	431	16S958/119	431	18263CW/135	387	20S318/186	431	218265 w 10 25	373	25S418/119	431
06.0047.1840	251	10356/01	208	1204X0042	22	1340X0025	83	16S1058/151	431	16S958/151	431	18266CW/135	387	20S318/416	431	218269 sp 19	373	25S418/151	431
06.0047.1850	251	10499/01	200	1204X0043	22	1340X0027	83	16S1058/163	431	16S958/163	431	18269CW/135	387	20S418/110	431	218269 wwl 18	373	25S418/163	431
06.0048.1890	247	10823/01	179	1208X0019	47	1340X0029	83	16S1058/186	431	16S958/186	431	1826CCW/135	387	20S418/119	431	218315 10	373	25S418/186	431
06.0048.1980	247	10826/01	179	1208X0021	47	1340X0030	83	16S1058/416	431	16S958/416	431	18265CCW/135	387	20S418/151	431	218315 8	373	25S418/416	431
06.0048.1990	247	10951/01	178	1208X0023	47	1340X0031	83	16S1114/110	431	1710B828	55	18CW/135	380	20S418/163	431	218335 13	373	25S434/110	431
08877/04	208	10CW/135	381	1208X0030	47	1340X0042	83	16S1114/119	431	1710X0009	55	18PP/190	382	20S418/186	431	218355 w 21	373	25S434/119	431
08959/06	165	10CWCH/135	381	1208X0042	47	1340X0043	83	16S1114/151	431	1710X0019	55	18SFCW/135	386	20S418/416	431	218355 w 10 21	373	25S434/151	431
08960/06	165	10CWCHN/135	381	1208X0043	47	1400CT/110	285	16S1114/163	431	1710X0020	55	18SFSFP/190	386	20S434/110	431	218355 w 10 24	373	25S434/163	431
08961/06	165	10CWD/135	380	1210PW/191	409	1400CT/138	285	16S1114/186	431	1710X0021	55	18SFSPROCW/135	384	20S434/119	431	218365 w 11	373	25S434/186	431
08962/06	165	10CWGL/135	381	12159/01	343	1401X0060	75	16S1114/416	431	1710X0022	55	1972/320	369	20S434/151	431	218455 20	373	25S434/416	431
08988/06	165	10CWNR/133	152	12160/01	343	1401X0061	75	16S1214/110	431	1710X0023	55	1973/300	369	20S434/163	431	218455 23	373	25S534/110	431
09232/05	200	10CWNR/148	152	12161/01	343	1401X0062	75	16S1214/119	431	1710X0027	55	1FSFPROPP/190	385	20S434/186	431	218455 26	373	25S534/119	431
09655/06	200	10CWNR/401	152	1216FF/110	289	1401X0063	75	16S1214/151	431	1710X0030	55	2.23201	215	20S434/416	431	218456 16	373	25S534/151	431
1.14720DEC656	318, 344	10PPCH/190	382	1216FF/119	289	1401X0065	75	16S1214/163	431	1710X0031	55	2004/121122	125	20S534/110	431	218456 18	373	25S534/163	431
1.22128	180	10PPCWSC/190	381	1216FF/163	289	1401X0068	75	16S1214/186	431	1710X0042	55	2004/121125	125	20S534/119	431	218545 6	373	25S534/186	431
1.22129	180	10PPCWSC/190	382	1216FF/167	289	1401X0070	75	16S1214/416	431	1710X0043	55	2005/111021	125	20S534/151	431	218815 24	373	25S534/416	431
1.22137	180	10PPD/190	382	1216FF/186	289	1401X0071	75	16S318/110	431	1714X0019	53	2005/111025	125	20S534/163	431	218825 15	373	25S638/110	431
1.22138	181	11010APS	322	1217FFH/110	289	1401X0073	75	16S318/119	431	1714X0020	53	2005/111030	125	20S534/186	431	22CW/110	380	25S638/119	431
1.22139	181	1101B828	78	1217FFH/119	289	1401X0074	75	16S318/151	431	1714X0021	53	2005/121122	125	20S534/416	431	22CW/135	380	25S638/151	431
1.22141	181	1101CW/152	153	1217FFH/163	289	1401X0078	75	16S318/163	431	1714X0022	53	2005/121125	125	20S638/110	431	22LPCW/110	380	25S638/163	431
1.22142	180	111BBINF20	362	1217FFH/167	289	1418CT/110	285	16S318/186	431	1714X0023	53	200MCCW/135	388	20S638/119	431	22LPCW/135	380	25S638/186	431
1.22143	181	111BBINF24	362	1217FFH/186	289	1418CT/138	285	16S318/416	431	1714X0027	53	20147/151635	125	20S638/151	431	22PP/190	382	25S638/416	431
1.22144	180	111BBINF28	362	12183CW/135	387	1418FF/110	289	16S418/110	431	1714X0030	53	2068/131125	125	20S638/163	431	22SFCW/135	386	25S738/110	431
1.22145	180	111BBINF32	362	12186CW/135	387	1418FF/119	289	16S418/119	431	1714X0031	53	2080/131129	125	20S638/186	431	22SFSPP/190	386	25S738/119	431
1.22146	180	111BBINF36	362	12189CW/135	387	1418FF/163	289	16S418/151	431	1714X0042	53	20C258/151	433	20S638/416	431	22SFSPROCW/135	384	25S738/151	431
1.22147	181	111BBINF40	362	1218CCW/135	387	1418FF/167	289	16S418/163	431	1714X0043	53	20C414/151	433	20S738/110	431	24CW/135	380	25S738/163	431
1.22148	181, 207	111BGPIC24	363	1218SCW/135	387	1418FF/186	289	16S418/186	431	1756X0019	51	20CFC/135	383	20S738/119	431	24CW/135	380	25S738/186	431
1.22149	181, 452	111BGPIC28	363	122033-ZF	411	14CW/110	380	16S418/416	431	1756X0020	51	20CWC/135	381	20S738/151	431	24LPCW/110	380	25S738/416	431
1.22150	180																		

KOD	STR.	KOD	STR.	KOD	STR.	KOD	STR.	KOD	STR.	KOD	STR.	KOD	STR.	KOD	STR.	KOD	STR.	KOD	STR.
25S958/119	431	30S1114/163	432	36E1/151	429	36S900/119	432	49S1114/119	432	53945057	272	6.66217	213	6124RG012	131	7184TM041A	330	825CWNR/148	152
25S958/151	431	30S1114/186	432	36E2/151	429	36S900/151	432	49S1114/151	432	5412CBP/480	388	6.66217	314	6124RG013	131	7184TM042A	330	825CWNR/401	152
25S958/163	431	30S1114/416	432	36E4/151	429	36S900/163	432	49S1114/163	432	56.0401.6040	249	6.66225	184	6124RG014	131	7184TM043A	330	82CW/135	380
25S958/186	431	30S318/110	432	36E5/151	429	36S900/186	432	49S1114/186	432	56.0402.6040	249	6.66226	184	6124RG015	129	7184TM044A	330	834/250	369
25S958/416	431	30S318/119	432	36PP/190	382	36S900/416	432	49S1114/416	432	56.0403.6049	249	6.66227	184	6124RG016	131	7184TM045A	330	834/300	369
26CF/110	383	30S318/151	432	36S1058/110	432	36S958/110	432	49S318/110	432	56.0404.6040	249	6.66228	184	6124RG017	129	7184TM046A	330	834/350	369
26CF/148	383	30S318/163	432	36S1058/119	432	36S958/119	432	49S318/119	432	56.0405.6040	249	60.8879.3000	308	6124RG018	129	7184TM047A	330	834/400	369
26CW/110	380	30S318/186	432	36S1058/151	432	36S958/151	432	49S318/151	432	56.0406.6049	249	6005 21 br	375	6124RG019	129	7184TM048A	330	834/450	369
26CW/135	380	30S318/416	432	36S1058/163	432	36S958/163	432	49S318/163	432	56.0407.6040	249	60CFC/135	383	6124RG023	131	7184TM049A	330	834/500	369
26PP/190	382	30S434/110	432	36S1058/186	432	36S958/186	432	49S318/186	432	56.0409.6040	249	60CWC/135	381	6124RG024	131	7184TM076	330	8455 26	374
2700CT/110	285	30S434/119	432	36S1058/416	432	36S958/416	432	49S318/416	432	56.0410.6040	249	60CWCH/135	381	6124RG025	131	7194TM040A	330	8455 31	374
2700CT/138	285	30S434/151	432	36S1114/110	432	38CW/110	380	49S434/110	432	56.0464.6040	249	60CWCHN/135	381	6124RG026	131	7194TM041A	330	8475 wwl 31 b	374
28CW/135	380	30S434/163	432	36S1114/119	432	38CW/135	380	49S434/119	432	56.0466.6049	249	60CWD/135	380	6124RG027	131	7194TM042A	330	84CW/135	380
28PP/190	382	30S434/186	432	36S1114/151	432	38PP/190	382	49S434/151	432	56.0472.6040	249	60CWGL/135	381	6124RG029	131	7194TM043A	330	8545 sp 6 gr	374
25FSCW/135	386	30S434/416	432	36S1114/163	432	3915B	458	49S434/163	432	56.0475.6040	249	60CWL/135	381	6124RG090	129	7194TM044A	330	8640 10	372
25FSFPDPP/265	385	30S638/110	432	36S1114/186	432	4.02810FN	147	49S434/186	432	56.0486.6049	249	60CWLN/135	381	6124RG091	129	7194TM045A	330	8664 18	372
25FSFP/190	386	30S638/119	432	36S1114/416	432	4.02811FN	147	49S434/416	432	56.0489.6040	249	60PPCH/190	382	6124RG093	129	7194TM046A	330	8670 20	372
25FSPROCW/135	384	30S638/151	432	36S1214/110	432	4.02812FN	147	49S638/110	432	57.0001.6040	308	60PPCHN/190	382	6124RG094	129	7194TM047A	330	8670 25	372
3.02262	215	30S638/163	432	36S1214/119	432	4.02837SD	147	49S638/119	432	57.0002.6040	308	60PPCWSC/190	381	6124RG095	129	7194TM048A	330	8680 20	372
3.14720	212	30S638/186	432	36S1214/151	432	4.02882FN	147	49S638/151	432	57.0003.6040	308	60PPCWSC/190	382	6124RG096	129	7194TM049A	330	8680 23	372
3.14730	212	30S638/416	432	36S1214/163	432	4.02886FP	147	49S638/163	432	57.0005.6040	308	60PPD/190	382	6124RG097	129	7194TM076	330	8680 25	372
3.14733	212	30S800/110	432	36S1214/186	432	4.05882.169	151	49S638/186	432	57.0006.6040	308	6121RG001	133	6124RG098	131	72/080	369	86CW/135	380
3.14740	212	30S800/119	432	36S1214/416	432	4.05882.170	151	49S638/416	432	57.0016.6040	308	6121RG002	135	6124RG099	131	72/100	369	88655 sp 20	372
3.20750	170	30S800/151	432	36S318/110	432	4.05882.171	151	49S800/110	432	57.0024.9990	308	6121RG003	135	62CW/110	380	72/120	369	8FBNH434/151	433
3.20751	170	30S800/163	432	36S318/119	432	4.05882.172	151	49S800/119	432	57.0067.9990	308	6121RG004	133	62CW/135	380	72/140	369	8SFSCW/135	386
3.20752	170	30S800/186	432	36S318/151	432	4.10711	145	49S800/151	432	573A5000	280	6121RG005	135	62PP/190	382	72/160	369	85FSPP/190	386
3.20754	170	30S800/416	432	36S318/163	432	4.10712	145	49S800/163	432	573A5100	280	6121RG006	133	6475LY01	80	72/180	369	85FSPROCW/135	384
3.20757	170	30S958/110	432	36S318/186	432	4.10714	145	49S800/186	432	573A7200	280	6121RG007	133	64CW/110	380	72/200	369	9001C040	71
3.35942	185	30S958/119	432	36S318/416	432	4.15512.169	151	49S800/416	432	5844/021	456	6121RG008	135	64CW/135	380	725CWNR/133	153	9001C046	71
3.40310	215	30S958/151	432	36S418/110	432	4.15512.170	151	49S958/110	432	5844/040	456	6121RG009	133	64PP/190	382	725CWNR/148	153	9001C085	73
3.40750	215	30S958/163	432	36S418/119	432	4.15512.171	151	49S958/119	432	59715X002	245	6121RG010	133	65CWNR/133	153	725CWNR/401	153	9001C086	73
3.54756	345	30S958/186	432	36S418/151	432	4.15512.172	151	49S958/151	432	59715X003	245	6121RG011	135	65CWNR/148	153	75CW/133	153	9001C087	73
3.54756P	345	30S958/416	432	36S418/163	432	4.15513.169	151	49S958/163	432	59715X005	245	6121RG012	135	65CWNR/401	153	75CW/148	153	9001C090	72
3.54757	345	3165 16 r	374	36S418/186	432	4.15513.170	151	49S958/186	432	59715X006	245	6121RG013	135	66CF/110	383	75CW/401	153	9001C091	72
3.54757P	345	3185 10	375	36S418/416	432	4.15513.171	151	49S958/416	432	59715X007	245	6121RG014	135	66CF/148	383	705 31 br	375	9001C092	72
3.57768	213	319 04 23 892	285	36S434/110	432	4.15513.172	151	45FSCW/135	386	59715X021	245	6121RG015	133	66CW/110	380	7987/033	372	9001C093	72
3.65641	213	32000L3	256	36S434/119	432	4.15514	412	45FSPP/190	386	59715X023	245	6121RG016	135	66CW/135	380	7987/045	372	9001C094	72
3.65642	213	32000L6	256	36S434/151	432	4.15517	416	45FSPROCW/135	384	59715X042	245	6121RG017	133	66PP/190	382	7987/060	372	9001C095	72
3.65748	171	3215 15 b	374	36S434/163	432	4.41254	415, 423	5.30350.169	151	59715X045	245	6121RG018	133	68A414EL612	328	8.95051	213	9001C096	72
3.65749	171	32CW/110	380	36S434/186	432	4005 18 g	375	5.30350.170	151	59715X051	245	6121RG019	133	68A414EL613	328	8.95052	213	9001C097	72
3.65751	171	32CW/135	380	36S434/416	432	4005 18 r	375	5.30350.171	151	59715X068	245	6121RG023	135	68A415EL591	331	8.95053	345	9001C1060	68
3.65752	171	32PP/190	382	36S534/110	432	400DIV/180	409	5.30350.172	151	59745X002	243	6121RG024	135	68A415EL593	331	8.97640	213	9001C1061	68
3.87595	185	33903B20	361	36S534/119	432	400MCCW/135	388	5.40620	185	59745X003	243	6121RG025	135	68A415EL595	331	8015G13	370	9001C1062	68
30208APS	324	33903B24	361	36S534/151	432	400STP	409	5.40624	185	59745X005	243	6121RG026	135	68A415EL597	331	8015G15	370	9001C1063	68
3041P	456	33903B28	361	36S534/163	432	40CW/135	381	500LCD/157	405	59745X006	243	6121RG027	135	68A416EL591	328	8015G17	370	9001C1140	72
3060AP	456	33903B30	361	36S534/186	432	40CWCH/135	381	507/120	369	59745X007	243	6121RG029	135	68A416EL593	328	80CW/135	381	9001C1141	72
3060BP	456	33903B32	361	36S534/416	432	40CWCHN/135	381	507/140	369	59745X021	243	6121RG090	133	68A416EL595	328	80CWCH/135	381	9001C1142	72
3060CP	456	33903B36	361	36S638/110	432	40CWD/135	380	507/160	369	59745X023	243	6121RG091	133	68A416EL597	328	80CWCHN/135	381	9001C1153	68
30CFC/135	383	33913B20	361	36S638/119	432	40PPCH/190	382	507/180	369	59745X025	243	6121RG093	133	68A540EL040	328	80CWD/135	380	9001C152	70
30CWC/135	381	33913B24	361	36S638/151	432	40PPCWSC/190	381	507/200	369	59745X029	243	6121RG094	133	68A540EL041	328	80PPCWSC/190	381	9001C167	70
30CWCH/135	381	33913B28	361	36S638/163	432	40PPCWSC/190	382	507/220	369	59745X042	243	6121RG095	133	68A540EL574	328	81300APS	376	9001C168	70
30CWCHN/135	380	33913B30	361	36S638/186	432	40PPD/190	382	507/240	369	59745X047	243	6121RG096	133	68A632EL860	328	81395APS	377	9001C172	70
30CWD/135	380	33913B32	361	36S638/416	432	4125.20	423	507/260	369	59745X049	243	6121RG097	133	68A632EL861	328	82/050	369	9001C173	70
30CWGL/135	381	33913B36	361	36S738/110	432	4173/135	369	507/280	369	59745X051	243	6121RG098	135	68A632EL862	328	82/060	369	9001C174	70
30CWL/135	381	34CW/110	380	36S738/119	432	42CW/110	380	507/300	369	59745X056	243								

KOD	STR.	KOD	STR.	KOD	STR.	KOD	STR.	KOD	STR.	KOD	STR.	KOD	STR.	KOD	STR.	KOD	STR.		
9001C311	70	9032C735	65	9117C1183	61	95638/163	430	B2414006	115	B5116225B	111	B6219116G	117	B9214711	119	C1426	235	CD400/401	409
9001C317	70	9032C740	67	9117C1184	61	95638/186	430	B2414007	115	B5116226B	111	B6219117G	117	B9214711H	119	C1427	235	CD4060EPP/158	399
9001C318	70	9032C741	67	9117C1185	61	95638/416	430	B2414008	115	B5116227	110	B6219118G	117	B9214712	119	C1428	235	CDR2020/151	430
9001C326	69	9032C743	65	9117C1190	61	95800/110	430	B2414009	115	B5118228B	111	B6219123G	117	B9214712H	119	C1429	235	CECBE6000	433
9001C329	69	9032C744	65	9117C1191	61	95800/119	430	B2414010	115	B5120230G	108	B6219123GZ	117	B9214713	119	C1431	235	CECBL6000	433
9001C330	69	9032C745	65	9117C1192	62	95800/151	430	B2414011	115	B5120230W	109	B7210165Z	325	B9214713H	119	C1432	235	CECCF6000	433
9001C331	70	9032C746	65	9117C1193	62	95800/163	430	B2414012	115	B5120231G	108	B7211272Z	325	B9214714	119	C1435	235	CECGO6000	433
9001C332	70	9032C967	67	9117C1200	63	95800/186	430	B2414013	115	B5120231W	109	B7211273Z	325	B9214714h	119	C1437	235	CECIU6000	433
9001C333	70	9032C976	65	9117C1201	63	95800/416	430	B2414014	115	B5120232W	109	B7211274Z	325	B9214715	119	C1438	235	CECMG6000	433
9001C338	70	9032C977	65	9117C1202	62	95958/110	430	B2414015	115	B5120233W	109	B7211275R	325	B9214715H	119	C1439	235	CECMT6000	433
9001C339	68	9032C978	65	9117C1203	63	95958/119	430	B2414016	115	B5120234W	109	B7212504	325	B9214716	119	C1442	235	CECOF6000	433
9001C341	68	9032C979	65	9117C1204	63	95958/151	430	B2414017	115	B5120235G	108	B7213268	325	B9214716H	119	C1453	235	CECRW6000	433
9001C345	68	9032C980	65	9117C1205	62	95958/163	430	B2414018	115	B5120235W	109	B7213269	325	B9214717	119	C1455	235	CECWW6000	433
9001C356	68	9032C981	65	9117C1206	63	95958/186	430	B2414019	115	B5120236W	109	B7214342	314	B9214717H	119	C1467	235	CF15101	241
9001C357	68	9032C982	65	9117C1207	63	95958/416	430	B2513007	283	B5120237B	108	B7217048	340	B9214718	119	C3775	148	CF15102	241
9001C358	68	9032C983	65	9117C1208	63	9TGS/110	352	B2513008	283	B5120237W	109	B7217049	340	B9214718H	119	C3776	148	CF15103	241
9001C359	68	9032C984	65	9117C1210	62	9TGS/135	352	B2513009	283	B5120238B	108	B7218556	281	B9214719	119	C3777	148	CF15105	241
9001C360	68	9032C985	67	9117C1211	62	ADCRC/401	437	B280 SPECIAL	451	B5120238W	109	B7218557	281	B9214719H	119	C3778	148	CF15111	241
9001C361	68	9032C986	67	9117C1212	62	ADCRC/401	437	B283 TECH	449	B5120239G	108	B7218558	325	B9214720	119	C3779	149	CF15112	241
9001C362	68	9032C987	67	9117C1213	62	ADCS/480	439	B284 FEEL	450	B5120239W	109	B7218559	325	B9214720H	119	C3780	149	CF15115	241
9001C363	69	9032C988	67	9117C1214	61	ADCS/480	438	B285 SILENT	448	B5120240G	108	B7218562	325	B9214721	119	C3781	149	CF15121	241
9001C365	68	9032C989	65	9117C1215	62	ALCU104PI20	359	B285IC SILENT	448	B5120240W	109	B7221033	325	B9214721H	119	C3782	149	CF15122	241
9001C372	68	9032C991	67	92CW/110	380	ALCU104PI24	359	B3320001	275	B5120241G	108	B7221034	325	B9214722	119	C3783	149	CF15125	241
9001C377	68	9032C993	67	92CW/135	380	ALCU104PI28	359	B3320002	275	B5120241W	109	B7221038	325	B9214723	119	C3784	149	CF15126	241
9001C392	68	9032C994	67	92PP/190	382	ALCU105PI20	359	B4917600	113	B5120242G	108	B8718100B	357	B9214724	119	C3785	149	CF15127	241
9001C393	68	9032C995	67	9410 p 18	372	ALCU105PI24	359	B4917601	113	B5120242W	109	B8718100G	357	B9214725	119	C3787	149	CF15131	241
9001C394	68	9032C996	65	9435 13 wg	375	ALCU105PI28	359	B4917602	113	B5120243W	109	B8718101B	357	B9214726	119	C73225	137	CF15132	241
9001C396	69	9032C997	65	9437 18	375	ALCU106PI20	359	B4917603	113	B5120244W	109	B8718101G	357	B9214727	119	C73307	137	CF15135	241
9001C399	70	9032C998	65	94CW/110	380	ALCU106PI24	359	B4917604	113	B5120245W	109	B8718102B	357	B9219728H	119	C73312	137	CF15137	241
9001C488	73	90CWC/135	381	94CW/135	380	ALCU106PI28	359	B4917605	113	B5120246G	108	B8718102G	357	B9219728S	119	C73314	137	CF15138	241
9001C489	73	90CWCN/135	381	94PP/190	382	ALCU107PI20	359	B4917612	113	B5120246G	340	B8718103B	303, 357	B9219729H	119	C73315	136	CF15139	241
9001C600	72	90CWD/135	380	9655 sp 15 w	374	ALCU107PI24	359	B4917613	113	B5120246W	109	B8718103G	303, 357	B9219729S	119	C73320	137	CF15153	241
9001C601	72	90PPC/190	382	966/320	369	ALCU107PI28	359	B4917614	113	B5120246W	340	B8718104B	303, 357	B9219730H	119	C73327	136	CF15155	241
9001C602	72	90PPCWSC/190	381	96CW/133	153	ALCU110PI20	359	B4917615	113	B5120247G	108	B8718104G	303, 357	B9519111	275	C73330	137	CFPFRC10/135	383
9001C620	69	90PPCWSC/190	382	96CW/148	153	ALCU110PI24	359	B4917616	113	B5120247W	109	B8718105B	357	B9519112	275	C73331	137	CFR18/110	383
9001C621	69	90PPD/190	382	96CW/401	153	ALCU110PI28	359	B4917617	113	B5120248G	108	B8718105G	357	B9519113	275	C73332	137	CFR18/148	383
9001C622	69	90SPCW/133	152	96PCW/135	380	ALCU111PI20	359	B4919720	113	B5120248W	109	B8718106B	357	B9519114	275	C73334	136	CH08L-0H	139
9001C623	69	90SPCW/148	152	9922 25	372	ALCU111PI24	359	B4919721	113	B5120249G	108	B8718106G	357	BC331KD/110	436	C73335	136	CH08LL-0H	139
9001C625	69	90SPCW/401	152	9925 25	375	ALCU111PI28	359	B4919722	113	B5120249W	109	B8718107B	358	BC331KD/480	436	C73336	136	CH22-0B	138
9001C626	69	9114C1170	57	9970 wt	374	ALCX129VE20	359	B4919723	113	B5120250G	108	B8718107G	358	BC331KDSH/110	435	C73337	136	CH22LLT-0B	138
9001C660	71	9114C1171	57	9CWNR/133	152	ALCX129VE24	359	B4919724	113	B5120250W	109	B8718108B	358	BC331KDTC/110	435	C73338	136	CH22LT-0B	138
9001C661	71	9114C1172	57	9CWNR/148	152	ALCX129VE28	359	B4919725	113	B5120251G	108	B8718108G	358	BC340KD/110	435	C73339	137	CH68-0H	139
9001C669	71	9114C1173	57	9CWNR/401	152	ANISIF581	103	B4919726	113	B5120251W	109	B8718109B	358	BC340KD/480	435	C73358	136	CLRSB16	422
9001C670	71	9114C1174	57	9E1/151	429	ANISIP651	103	B4919727	113	B5120255G	108	B8718109G	358	BC340KDP/110	435	C8222	190	CLRSB9	422
9001C671	71	9114C1175	57	9E2/151	429	ANISIP81	103	B4919728	113	B5120255W	109	B8718110B	303, 358	BC340KDP/480	435	C8222	346	CLRSMB85	422
9001C672	71	9114C1176	57	9S1114/110	430	ANISIWBL1	103	B5116200B	110	B5120256G	108	B8718110G	303, 358	BR258/110	429	C8312	190	CP1220/159	409
9001C673	71	9114C1177	57	9S1114/119	430	ANISIWBM1	103	B5116201B	110	B5120256W	109	B8718111B	303, 358	BR258/119	429	CA2129/E73	287	CP150	442
9001C675	71	9115C1170	59	9S1114/151	430	AVARIO50	339	B5116202B	110	B5123100-001	109	B8718111G	303, 358	BR258/151	429	CA2129/E75	287	CP2632/443	394
9001C676	71	9115C1171	59	9S1114/163	430	AVARIO51	339	B5116203B	110	B5123100-500	108	B8718112B	358	BR258/163	429	CA2129/E76	287	CP3253/443	394
9001C678	71	9115C1172	59	9S1114/186	430	AVARIO53	339	B5116204B	110	B5123101-500	108	B8718112G	358	BR258/186	429	CA2129/E82	287	CSDDC24	425, 426
9001C679	71	9115C1173	59	9S1114/416	430	AVARIO54	339	B5116205B	110	B5123102-500	108	B8718113B	357	BR258/416	429	CA3253/E75	287	CSDR7	424, 426
9001C687	70	9115C1174	59	9S318/110	430	B0219500	275	B5116206A	340	B5123103.001	340	B8718113G	357	C0197	199	CA3253/E76	287	CSDR8	425, 426
9001C688	70	9115C1175	59	9S318/119	430	B0816779	282	B5116206B	110	B5123103.500	340	B9214700	119	C0198	199	CA3343/E73	287	CU301	237
9011CW/152	153	9115C1176	59	9S318/151	430	B0816780	282	B5116206B	340	B5123103-001	109	B9214701	119	C0199	199	CA3343/E75	287	CU302	237
9032C721	67	9115C1177	59	9S318/163	430	B0816781	282	B5116207B	110	B5123103-500	108	B9214702	119	C1401	235	CA3343/E76	287	CU303	237
9032C724	67	9117C1170	61	9S318/186	430	B0818113	317	B5116208B	110	B5123105-500	108	B9214703	119	C1402	235	CA3343/E82	287	CU305	237
9032C725	67	9117C1171	61	9S318/416	430	B0821001	277	B5116209B	110	B5123106-500	108	B9214704	119	C1403	235	CA3646/E73	287	CU311	237
9032C726	67	9117C1172	61	9S434/110	430	B0821002	277	B5116211B	110	B5123107-500	108	B9214705	119	C1405	235	CA3646/E75	287	CU312	237
9032C727	67	9117C1173	61	9S434/119	430	B0821003	277	B51162											

KOD	STR.	KOD	STR.	KOD	STR.	KOD	STR.	KOD	STR.	KOD	STR.	KOD	STR.	KOD	STR.	KOD	STR.	KOD	STR.
CU338	237	EH103231	337	EH731013	154	ESC 060 E 001	314	H7795	145	J2598	194	L3750	214	MA2435/E87	290	N3567	157	P3949	148
CU339	237	EH103240	336	EH739649	154	ETO 250 E 100	320	H9859	145	J2601	194	L3751	346	MA2435/E88	290	N4742	167	P3951	148
CU353	237	EH103241	337	EH739650	154	ETO 350 E 100	320	HD20G	416	J2603	194	L3963	199	MA2435/E89	290	N4907	173	P3967	142
CU355	237	EH103242	337	EH739652	154	ETO 450 E 100	320	HFSFSPROPP/190	385	J2605	194	L3965	199	MA2435/E90	290	N5082	173	P3970	142
CV701	239	EH103243	337	EOBKEV101	105	F573729003511000	177, 207	HK39B/487	419	J2607	194	L4212	199	MA3343/E86	290	N5163	173	P3972	142
CV702	239	EH103250	336	EOBKEV111	105	F573903002014000	207	HK39B/497	419	J2608	194	L4257	199	MA3343/E87	290	N5368	167, 201	P3999	174
CV703	239	EH103270	336	EOBKEVB71	105	F573903048018000	206	HOTEL13	270	J2610	194	L5727	209	MA3343/E88	290	N5812	187	P4000	174
CV705	239	EH111008	154	EOBKEVB91	105	F579270033001010	177, 201	HOTEL14	270	J2611	194	L6247	199	MA3343/E89	290	N5828	187	P4016	202
CV711	239	EH111009	154	EOBKEVP61	105	F57C997033001010	176, 201	HOTEL15	270	J2614	194	L6753	214	MA3343/E90	290	N5831	187	P4188	184
CV712	239	EH111010	154	EOBKEVP81	105	F57C997048001010	176	HOTEL18	270	J3314	192	L6753	346	MA3646/E86	290	N5993	173	P480CW/135	211
CV715	239	EH111013	154	EOBKPD251	105	F57C997060001010	176	HOTEL19	270	J4079	193	L7172	346	MA3646/E87	290	N5994	173	P490.628G	307
CV721	239	EH119649	154	EOBKPD271	105	F689535025033000	176	HOTEL20	270	J4158	174	L7253	182, 207	MA3646/E88	290	N5995	173	P490.628N	307
CV722	239	EH119650	154	EOBKXO111	105	F689535035025000	176	HOTEL22	270	J4159	174	L7254	182	MA3646/E89	290	N6374	206	P490.628R	307
CV738	239	EH119652	154	EOGYEV101	105	FKMA357017011010	177	HOTEL23	270	J4168	193	L7255	182	MA3646/E90	290	N6377	193	P490.728G	307
D0795	168	EH123207	155	EOGYEV111	105	FKMA357025017010	177	HOTEL24	270	J4169	193	L7256	182	MA3753/E86	290	N6393	142	P490.728N	307
D0796	168	EH123208	155	EOGYEVB71	105	FKMA357035022000	177	HOTEL2688	270	J4170	193	L7427	197	MA3753/E87	290	N6639	192	P490.728R	307
D6653	198	EH133207	155	EOGYEVB91	105	FR258/151	433	HP2632/444	394	J4171	193	L7844	194	MA3753/E88	290	N6640	192	P600CW/135	211
D6877	146	EH133208	155	EOGYEVP61	105	G0036	189	HP3253/444	394	J4226	192	L8110	188	MA3753/E89	290	N6641	192	P60CW/135	211
D6878	146	EH183201	313	EOGYEVP81	105	G0563	145	HT10CW/135	211	J4227	192	L8677	189	MA3753/E90	290	N6642	192	P64CW/135	211
D6879	146	EH183206	336	EOGYPD251	105	G0564	145	HT8CW/135	211	J4238	192	L8690	197	MDC1418S20	427	N6643	192	P7908	172, 205
D6880	146	EH183207	337	EOGYPD271	105	G0565	145	HVGYDR281	107	J4239	193	L9945	197	MDC1418T30	427	N6666	452	P8795	182
D6881	146	EH183208	337	EOGYXO111	105	G1483	175	HVGYDR341	107	J4241	193	L9946	197	MDSB16/487	422	N6815	204	P8796	182
D6882	146	EH183217	313	EOGYXO141	105	G1509	175	HVGYEV101	107	J4591	174	LD105/110	352	MDSB16/497	422	N6831	204	P8821	182
D6883	146	EH183218	336	EOWHEV101	105	G1698	338	HVGYEV111	107	J4764	214	LD105/135	352	MDSB5/487	422	N6887	204	P9067	184
D6884	146	EH183225	336	EOWHEV111	105	G2639	207	HVGYEVB71	107	J4764	346	LD85/110	352	MDSB5/497	422	N8172	206	P9411	184
D6885	146	EH183226	313	EOWHEVB71	105	G2645	207	HVGYEVB91	107	J8039	191, 207	LD85/135	352	MDSB9/487	422	N8209	206	PC34CW/135	211
D6886	146	EH183230	336	EOWHEVB91	105	G2722	145	HVGYEVP61	107	J9827	209	LT10/152	211	MDSB9/497	422	N8211	206	PC64CW/135	211
D6887	146	EH183231	337	EOWHEVP61	105	G2725	145	HVGYEVP81	107	KTAGEV101	99	LT8/152	211	MDSCD-	420	N8212	206	PE600CW/135	211
D6889	146	EH183240	336	EOWHEVP81	105	G3322	189	HVGYOGB11	107	KTAGEV111	99	LV AS 106 BE	159	B9EU24V/487	420	N8213	206	PK62NG	416
D6890	146	EH183241	337	EOWHPD251	105	G3323	189	HVGYPD251	107	KTAGEVB71	99	LV ECO GT 2632	159	MDSCD-	420	N8215	204	PL60CW/135	211
D6891	146	EH183242	337	EOWHPD271	105	G3367	188	HVGYPD271	107	KTAGEVB91	99	T4 K4		B9EU24V/497	420	N8244	146	PR59314/151	433
D6921	146	EH183243	337	EOWHXO111	105	G3368	188	HVGYWP211	107	KTAGEVP81	99	LV ECO HP 1219 T13	158	MDSCD9X5EU24V	420	N8367	214	Q1257	205
D6922	146	EH183250	336	EOWHXO141	105	G3570	169, 201	HVGYWP261	107	KTAGTR101	99	K44 PR		MDS9D/487	419, 420	N9360	144	Q1325	205
D6925	146	EH183270	336	EPP180/110	393	G3573	169, 201	HVGYXO111	107	KTAGR71	99	LV ECO OTV 2114 K4	158	MDS9D/497	419, 420	N9361	144	Q2750	209
D6926	146	EH333401	313	EPP180E/110	393	G3658	186	HVGYXO141	107	KTAGR91	99	LV HRC 015 AS 550	158	MDSL9/487	419	N9362	144	Q2751	209
DIV12/148	407	EH333402	313	EPP180LH/110	393	G3659	186	HVTQDB171	107	KTAGTRB71	99	LV HRC HP 2233 AS	158	MDSL9/497	419	N9365	144	Q3606	210
DRC2020/180	430	EH333416	313	EPP280/110	393	G3666	186	HVTQDB201	107	KTAGTRB91	99	258 IR		MDSL9D/487	419, 420	N9395	144	Q3630	141
E285 BBQ	366	EH333417	313	EPP280BKST/110	393	G3674	186	HVTQDC201	107	KTAGWP211	99	LV KV 3326 SB	307	MDSL9D/497	419, 420	N9396	144	Q3631	141
E3562	201	EH333423	313	EPP300/110	397	G3871	209	HVTQDC251	107	KTAGWP261	99	LV KV 5332 SB	307	MDSM8/487	422	N9397	144	Q3632	141
E5068	214	EH333426	313	EPP3253DIV/110	395	GBBP111417/110	403	HVTQDC291	107	KTAGXO111	99	LV LID HANGER	304	MDSM8/497	422	N9411	144	Q3634	141
E5358	207	EH341008	154	EPP3253LID/110	395	GBBP151417/110	403	HVTQDOB11	107	KTAGXO141	99	LV ST 101/Grey	304	MDS9P/477	419	N9711	201	Q3635	141
E6776	142	EH341009	154	EPP3253LID/360	395	GBD101011/110	402	HVTQDOB21	107	L1346	172, 187	LV ST 101/Orange	304	MDSPL	419	OCISIF101	103	Q3636	141
E7104	209	EH341010	154	EPP3253LID/361	395	GBD121515/110	402	HVTQEV101	107	L1347	172, 187	LV ST 101/Red	304	MJ01-0B	138	OCISIF111	103	Q3700	209
E7254	210	EH341013	154	EPP3253LID/362	395	GBD13913/110	402	HVTQEV111	107	L1348	172	LV Y TC 14 K2/BLU	159	MJ01L-0B	138	OCISIF581	103	Q3907	210
E7255	210	EH349649	154	EPP3253LID/363	395	GBD151212/110	402	HVTQEVB71	107	L1349	172	LV Y TC 14 K2/GR	159	MJ01LL-0B	138	OCISIF91	103	Q3909	210
E7258	210	EH349650	154	EPP3253LID/365	395	GBD211414/110	402	HVTQEVB91	107	L1351	172	LV Y TC 14 K2/OR	159	MPMU6080	426	OCISIP651	103	Q6147	141
E8859	338	EH349652	154	EPP400/110	397	GBD211417/110	402	HVTQEVP61	107	L1967	172	LV Y TC 14 K2/RE	159	MPMU61117DRPKG	424	OCISIP81	103	Q7932	182
EB 581 E	314	EH713201	313	EPP4060F6R/110	399	GBP216/110	401	HVTQEVP81	107	L2356	188	LV Y TC 28 K2/BLU	304	MPMU61217PDPKG	425	OCISIWBL1	103	Q8201	205
EB 801 E	318	EH713206	336	EPP4060F9R/110	399	GBP216/521	401	HVTQWP211	107	L2369	186	LV Y TC 28 K2/GR	304	MPMU61317DRPKG	424	OCISIWBM1	103	Q8265	210
EB 802 E	314	EH713207	337	EPP4060FADJR/110	399	GBP220/110	401	HVTQWP261	107	L2370	186	LV Y TC 28 K2/OR	304	MPMU6917DDPKG	425	OETR314/151	433	Q8947	184
EH021008	154	EH713208	337	EPP4060FAR	399	GBP220/521	401	I-11265	367	L2609	167	LV Y TC 28 K2/RE	304	MY2129/E76	286	P0089	201	R0020	198
EH021009	154	EH713217	313	EPP4060FNR/110	399	GBP318/110	401	I-11285	367	L2761	167	LV Y TC 28 K3/BLU	304	MY3253/E76	286	P0447	144	R040M001	257, 417
EH021010	154	EH713218	336	EPP4060FPR1	399	GBP318/521	401	I-11325	367	L2762	167	LV Y TC 28 K3/GR	304	MY3343/E75	286	P150128	365	R040M002	257, 417
EH021013	154	EH713225	336	EPP4060T200/110	399	GBP518/110	401	I-420	367	L2804	144	LV Y TC 28 K3/OR	304	MY3343/E76	286	P1849	205	R040M007	257, 417
EH029649	154	EH713226	313	EPP4060T300/110	399	GL3980NSB22	423	I-424	367	L2805	144	LV Y TC 28 K3/RE	304	MY3646/E73	286	P3008	203	R040M0L3	257, 417
EH029650	154	EH713230	336	EPPBEVH1/110	394	H3951	214	I-428	367	L2808	144	LV Y TV 16 K0/BLU	159	MY3646/E76	286	P320CW/135	211	RKBQEV101	97
EH029652	154	EH713231	337	EPPCTL/110	394	H3951	346	I-432	367	L2810	144	LV Y TV 16 K0/GR	159	MY3800/E76	286	P33.621	348	RKBQEV111	97
EH103201	313	EH713240	336	EPPCTS/110	394	H4122	145	I-52733-G	306	L2811	144	LV Y TV 16 K0/OR	159	MY4300/E76	286	P33.622	348	RKBQEVB71	97
EH103206	336	EH713241	337	EPPIDS	395	H4668	346	I-53733-G	306	L3605	172	LV Y TV 16 K0/RE	159	MY4361/E76	286	P33.623	348	RKBQEVB91	97
EH103207	337	EH713242	337	ES500	445	H5360	338	I-55333-G	306	L3678	204	M98 grey	447	N1041	175	P33.624	348	RKBQEV61	97
EH103208	337	EH713243	337	ES700	444	H5641	191	IBS20/148	388	L3692	209	MA2028/E86	290	N1739	167	P33.625	348	RKBQEV81	97
EH103217	313	EH713250	336	ES900															

KOD	STR.	KOD	STR.	KOD	STR.	KOD	STR.	KOD	STR.
RKBQTR121	97	SDESTR121	91	SPGSVWBM1	93	TGG6/110	352	VTC3343T/F89	291
RKBQTR71	97	SDESTR91	91	SPGSWP211	93	TGG6/135	352	VTC3343T/F90	291
RKBQTR91	97	SDESTRB61	91	SPGSWP261	93	TGG9/110	352	VTC3343T/F91	291
RKBQTRB71	97	SDESTRB71	91	SPGSWP281	93	TGG9/135	352	VTC3646T/F86	291
RKBQTRB91	97	SDESTRB91	91	SPGSXO111	93	TM3-10H.B	300	VTC3646T/F87	291
RKBQVWBL1	97	SDESVM121	91	SPGSXO141	93	TM3-10H.R	300	VTC3646T/F88	291
RKBQVWBL1	97	SDESVM121	91	SPGSZE121	93	TM3-10H.S	300	VTC3646T/F89	291
RKBQWP211	97	SDESVM121	91	SPO10CW/110	352	TPT-230-4	300	VTC3646T/F90	291
RKBQWP261	97	SDESVM121	91	SPO10CW/135	352	TRALRD500	421	VTC3646T/F91	291
RKBQXO111	97	SDESVM121	91	SPO8CW/110	352	TRB54G	416, 423	VZ3253/A61	288
RKBQXO141	97	SDESVM121	91	SPO8CW/135	352	TRBC487	416, 423	WHISIE31	101
RKTBD251	101	SFC12/453	386	SPOP11CW/110	352	TRBC488	416, 423	WHISIF101	101
RKTBD271	101	SFC12FPPP/267	385	SPOP11CW/135	352	TRBC497	416, 423	WHISIF111	101
S0089	298	SFC12SCPP/190	386	SPOP13CW/110	352	TRG1700	426	WHISIF581	101
S4006	298	SFC1FPPP/190	385	SPOP13CW/135	352	TRHA95	421	WHISIF91	101
S5000	295	SFC2/452	386	SPOP13CW/135	352	TRHB26F	421	WHISIF91	101
S5000.R	295	SFC2FPPP/265	385	SSTF1	101	TRK03G	416, 423	WHISIM121	101
S5000.T	295	SFC2SCPP/190	386	SWHSCB201	95	TRMC457	416, 423	WHISIO111	101
S5001	295	SFC6/451	386	SWHSCB281	95	TRMC487	416, 423	WHISIO141	101
S5001.R	295	SFC6FPPP/266	385	SWHSCB91	95	TRMC497	416, 423	WHISIP651	101
S5001.T	295	SFC6SCPP/190	386	SWHSCSS1	95	TRP1140	416	WHISIP81	101
S5002	295	SG10-RD-L	370	SWHSESS1	95	TRP1160	416	WHISIP81	101
S5002.R	295	SG10-RD-M	370	SWHSEV111	95	U1010	166	WHISIR5B1	101
S5002.T	295	SG10-RD-S	370	SWHSEV121	95	U1011	166	WHISISC31	101
S5026	296	SG10-XL	370	SWHSEV891	95	U1012	166	WHISISC81	101
S5031	296	SHISIF101	103	SWHSEVP61	95	U1013	166	WHISISGR1	101
S5043	298	SHISIF111	103	SWHSEVP81	95	U1051	166	WHISISM1	101
S5044	298	SHISIF581	103	SWHSNDBL1	95	U1059	206	WHISISS1	101
S5049	296	SHISIF91	103	SWHSOG101	95	U1062	206	WHISIT121	101
S5050	296	SHISIP651	103	SWHSOG111	95	UC1000/192	404	WHISIT151	101
S5051	297	SHISIP81	103	SWHSOG81	95	UC250/192	404	WHISIT81	101
S5052	297	SHISIWBL1	103	SWHSOG81	95	UC500/192	404	WHISIU641	101
S5053	297, 320	SHISIWBL1	103	SWHSOP111	95	UGNPR11F18/480	379	WHISIWBL1	101
S5057	297	SL98	446	SWHSOP141	95	UPC300/401	409	WHISIWBL1	101
S5102	294	SPA14/110	352	SWHSOP141	95	UPC400/401	409	WHISL1	101
S523G	416	SPA14/150	352	SWHSRBL61	95	UPC400/401	409	WW180XCE	301
S98	446	SPGSCB201	93	SWHSSD31	95	UPCH4002/401	410		
SCP12CW/135	388	SPGSCB281	93	SWHSSJ41	95	UPCS140/480	406		
SCP12CW/135	459	SPGSCB91	93	SWHSSGR1	95	UPCS160/480	406		
SCP24CW/135	388	SPGSCS51	93	SWHSTR101	95	UPCS180/480	406		
SCP64CW/135	388	SPGSESS1	93	SWHSTR121	95	UPCS400/480	408		
SCP6CW/135	388	SPGSEV111	93	SWHSTR91	95	UPCS400CK	409		
SCP6CW/135	459	SPGSEV121	93	SWHSTRB61	95	V01 12 15 001	285		
SDESCB201	91	SPGSEV121	93	SWHSTRB71	95	V330443001	299		
SDESCB281	91	SPGSEVB91	93	SWHSTRB91	95	V330443002	299		
SDESCB91	91	SPGSEVP61	93	SWHSTR91	95	V331842001	339		
SDESCS51	91	SPGSEVP81	93	SWHSTR91	95	V331842002	339		
SDESESS1	91	SPGSNDBL1	93	SWHSTR91	95	V331842003	339		
SDESEV111	91	SPGSOG101	93	SWHSTR91	95	V42 04 23 001	285		
SDESEV121	91	SPGSOG111	93	SWHSTR91	95	V77 0552 DMB	301		
SDESEVB91	91	SPGSOG81	93	SWHSTR91	95	V77 0552 DMC	301		
SDESEVP61	91	SPGSOGB11	93	SWHSTR91	95	V90	447		
SDESEVP81	91	SPGSOP111	93	SWHSTR91	95	VE3253/A29	288		
SDESNDL1	91	SPGSOP141	93	SWHSTR91	95	VL3253/A20	288		
SDESOG101	91	SPGSRBL61	93	SWHSTR91	95	VL3343/A20	288		
SDESOG111	91	SPGSSB151	93	SWHSTR91	95	VL3343C/A20	288		
SDESOG81	91	SPGSSD31	93	SWHSTR91	95	VL3646C/A20	288		
SDESOGB11	91	SPGSSJ41	93	SWHSTR91	95	VL3646CNSB22	423		
SDESOP111	91	SPGSSSGR1	93	SWHSTR91	95	VTC3253T/F86	291		
SDESOP141	91	SPGSTR101	93	SWHSTR91	95	VTC3253T/F87	291		
SDESOP141	91	SPGSTR121	93	SWHSTR91	95	VTC3253T/F88	291		
SDESRL61	91	SPGSTR91	93	SWHSTR91	95	VTC3253T/F89	291		
SDESSB151	91	SPGSTRB61	93	SWHSTR91	95	VTC3253T/F90	291		
SDESSD31	91	SPGSTRB71	93	SWHSTR91	95	VTC3253T/F91	291		
SDESSJ41	91	SPGSTRB91	93	SWHSTR91	95	VTC3343T/F86	291		
SDESSSGR1	91	SPGSVM121	93	SWHSTR91	95	VTC3343T/F87	291		
SDESTR101	91	SPGSVWBL1	93	SWHSTR91	95	VTC3343T/F88	291		

JAK KORZYSTAĆ Z KATALOGU?

PRODUCENT I LINIA PRODUKTÓW → Steelite - Craft

CECHA WYRÓŻNIAJĄCA → DOŻYWOTNA GWARANCJA NA WYSZCZERBENIA BRZEGÓW

KOD PRODUKTU → 0565 300 mm/12 szt. 0566 252 mm/24 szt.

ŚREDNICA / WYMIARY / POJEMNOŚĆ → ILOŚĆ PRODUKTÓW W OPAKOWANIU

przed kodem produktu podaj symbol wzoru tak gdzie jest to konieczne

OBJAŚNIENIA PIKTOGRAMÓW:

	można sztaplować		nie można używać w piekarniku		MELAMINE melamina, można myć w zmywarce, nie można używać środków czystości opartych na chlorze, elementy z gumowymi nożkami powinny być myte ręcznie, nie rekomenduje się używania w mikrofali
	dożywotnia gwarancja na wyszczerbienia brzegów		nie można stawiać naczyń bezpośrednio na źródle ciepła		METALL VERCHROMT stal chromowana, nieodporna na działanie kwasów, czyszczyć miękką ścierką
	5 lat gwarancji		naczynia dostępne w rozmiarach GN		NYLON wykonane z nylonu
	można sztaplować		można stosować na płytach indukcyjnych		PORZELAN PORCELAIN porcelana
	można użyć w kuchenkach mikrofalowych		można stosować na płytach indukcyjnych		PC POLYCARB. poliwęglan
	nie można użyć w kuchenkach mikrofalowych		tworzywo odporne na szok termiczny, można myć w zmywarkach, odporność na temperaturę do +120°C		PP POLYPROPYLEN polipropylen, bardzo wytrzymały, przyjazny dla środowiska, można używać w mikrofalówkach, temperatura użytkowania -30°C do +75°C
	można myć w zmywarkach		sztuczna żywica, nie myć w zmywarkach, temperatura użytkowania -40°C do +50°C		PVC KUNSTSTOFF polichlorek winylu zakres temperatur -50°C do +60°C
	nie można myć w zmywarkach		wykonane z betonu		szkło hartowane
	można sztaplować		wykonane z drewna		szkło hartowane
	wkład chłodzący		szkło		styroakrylonitryl – można myć w zmywarkach, odporny na szok termiczny, tworzywo odporne do temperatury 120°C
	można używać w temperaturze nie przekraczającej 70°C		łupek naturalny, nie można myć w zmywarkach		stal nierdzewna



Alva Sp. z o.o.
ul. Międzyleska 2-4
50-514 Wrocław

+48 71 334 65 20
info@alva.com.pl

www.alva.com.pl